

KERAMA MARAZZI

2024

ТОМ 1

ГЕНЕРАЛЬНЫЙ  
КАТАЛОГ  
**КЕРАМИЧЕСКАЯ  
ПЛИТКА ДЛЯ СТЕН**

CERAMIC TILES

2024

ГЕНЕРАЛЬНЫЙ  
КАТАЛОГ  
**КЕРАМИЧЕСКАЯ  
ПЛИТКА ДЛЯ СТЕН**

*CERAMIC TILES*

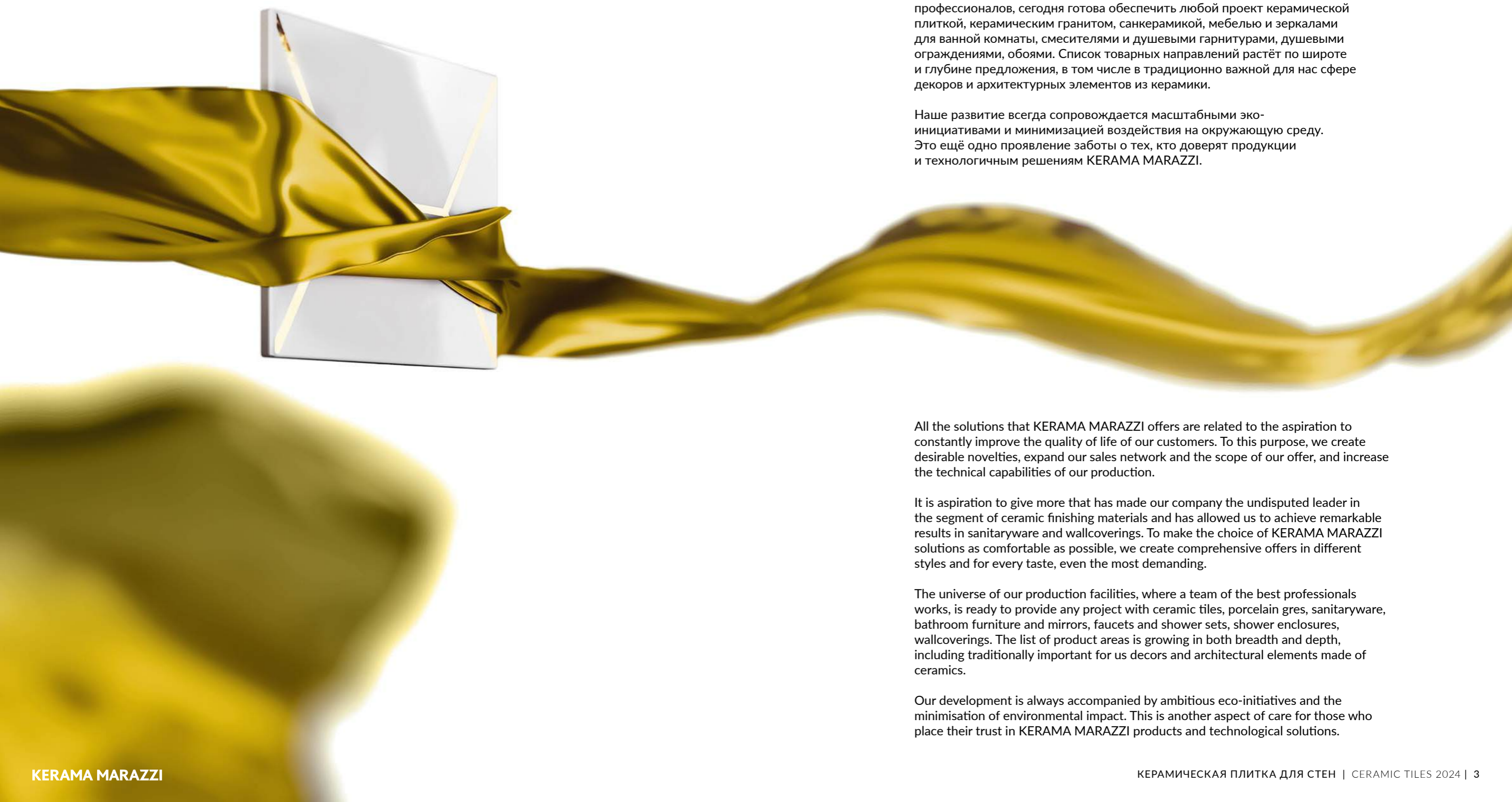

Все решения, которые предлагает KERAMA MARAZZI, связаны со стремлением постоянно улучшать качество жизни своих клиентов. Для этого мы создаём желанные новинки, расширяем торговую сеть и объём своего предложения, повышаем уровень технических возможностей наших производств.

Именно стремление давать больше сделало нашу компанию безусловным лидером в сегменте отделочных материалов из керамики, позволило добиться заметных результатов в сантехнике и обоях. Чтобы выбор решений KERAMA MARAZZI был наиболее комфортным, мы формируем комплексные предложения в разных стилях и на любой, даже самый взыскательный вкус.

Вселенная наших производств, на которых работает команда лучших профессионалов, сегодня готова обеспечить любой проект керамической плиткой, керамическим гранитом, санкерамикой, мебелью и зеркалами для ванной комнаты, смесителями и душевыми гарнитурами, душевыми ограждениями, обоями. Список товарных направлений растёт по широте и глубине предложения, в том числе в традиционно важной для нас сфере декоров и архитектурных элементов из керамики.

Наше развитие всегда сопровождается масштабными эко-инициативами и минимизацией воздействия на окружающую среду. Это ещё одно проявление заботы о тех, кто доверяет продукции и технологичным решениям KERAMA MARAZZI.

All the solutions that KERAMA MARAZZI offers are related to the aspiration to constantly improve the quality of life of our customers. To this purpose, we create desirable novelties, expand our sales network and the scope of our offer, and increase the technical capabilities of our production.

It is aspiration to give more that has made our company the undisputed leader in the segment of ceramic finishing materials and has allowed us to achieve remarkable results in sanitaryware and wallcoverings. To make the choice of KERAMA MARAZZI solutions as comfortable as possible, we create comprehensive offers in different styles and for every taste, even the most demanding.

The universe of our production facilities, where a team of the best professionals works, is ready to provide any project with ceramic tiles, porcelain gres, sanitaryware, bathroom furniture and mirrors, faucets and shower sets, shower enclosures, wallcoverings. The list of product areas is growing in both breadth and depth, including traditionally important for us decors and architectural elements made of ceramics.

Our development is always accompanied by ambitious eco-initiatives and the minimisation of environmental impact. This is another aspect of care for those who place their trust in KERAMA MARAZZI products and technological solutions.

# БУДУЩЕЕ ОТРАСЛИ – В НАШИХ ИННОВАЦИЯХ

Позиция лидера обязывает быть первыми во всём, что связано с выпуском керамической продукции. Этому способствуют тесные связи с Италией: наши технологии, значительная часть специалистов и даже культура производства имеют итальянские корни, что помогает обеспечивать наших потребителей материалами по-настоящему высокого уровня.

Ежегодно компания выделяет значительные средства на самое современное оснащение своих фабрик. В их состав входят мега-производства керамической плитки и керамического гранита, единственная в своем роде Творческая фабрика декоративных элементов, собственный завод санкерамики, а также инновационные линии по выпуску материалов сверхкрупных форматов.

Искренняя любовь к керамике и новаторский подход – в основе всего, что мы делаем. На производствах KERAMA MARAZZI креативность, характерная для индивидуального создания керамики, соединена с технологиями, дающими возможность ежегодно выпускать более 40 миллионов м<sup>2</sup> керамической плитки и керамического гранита.

## INNOVATIVE VISION IS OUR IMPACT ON THE INDUSTRY

It's our leadership that makes us remain the trendsetters in everything related to the ceramic product manufacturing. It is facilitated by close ties with Italy. As all our technologies, many of our experts and even our manufacturing culture have Italian roots. This ensures that our consumers enjoy a truly high quality of ceramic materials.

By investing heavily into updating and upgrading our equipment, we keep pace with the progress. What makes our production unique is the super-factories for ceramic tiles and porcelain gres, a one-of-a-kind Creative factory for decorative elements, an own sanitary ware facility, as well as cutting-edge production lines for extra-size materials.

A strong passion for ceramics and innovative vision are at the core of everything we do. At KERAMA MARAZZI we have succeeded in combining the craftsman-like creative style with the latest technologies enabling an annual production of more than 40 million sq. m of ceramic tiles and porcelain gres.





## ДЕЛИТЬСЯ ОПЫТОМ — В НАШИХ ПРАВИЛАХ

KERAMA MARAZZI — это не только производства, впечатляющие своим масштабом и уровнем оснащённости, но и торговые точки по всей России и за её пределами. Сейчас наша розничная сеть насчитывает более 350 фирменных магазинов. И каждый — настоящий центр компетенций, связанных с отделочными материалами и дизайном интерьеров.

Здесь покупатели получают детальную консультацию и полное сопровождение заказов, которые комплектуют и доставляют точно в срок. Помимо керамической отделки, в розничной сети представлены раковины и унитазы, мебель и зеркала для ванных, душевые перегородки и обои под брендом KERAMA MARAZZI. Решения для разных интерьерных зон можно сразу оценить на эскизном проекте.

Корпоративным клиентам в магазинах подберут современные керамические материалы для проектов любого масштаба. Помимо этого, в каждом крупном городе действуют отделы, специализирующиеся на работе с архитекторами, строителями и девелоперами.

## SHARING EXPERIENCE IS OUR RULE

Apart from high-capacity state-of-the-art manufacturing facilities, KERAMA MARAZZI also boasts hundreds of outlets throughout Russia and abroad. Today, our retail chain totals more than 350 branded stores. Each of them offers comprehensive consultancy services for finishing materials and interior design solutions.

This is where customers are advised on design and estimate, with end-to-end support for their orders to be batched and delivered on time. In addition to ceramic finishes, our stores offer washbasins and toilets, mirrors and bathroom furniture, shower enclosures and branded wallcovering by KERAMA MARAZZI. Preliminary design concepts enable viewing the potential solutions for various interior zones on-the-spot.

Corporate clients are offered tailor-made solutions for projects of any scale. Besides, our special departments in every major city work in close touch with architectural firms, design bureaus and construction companies.



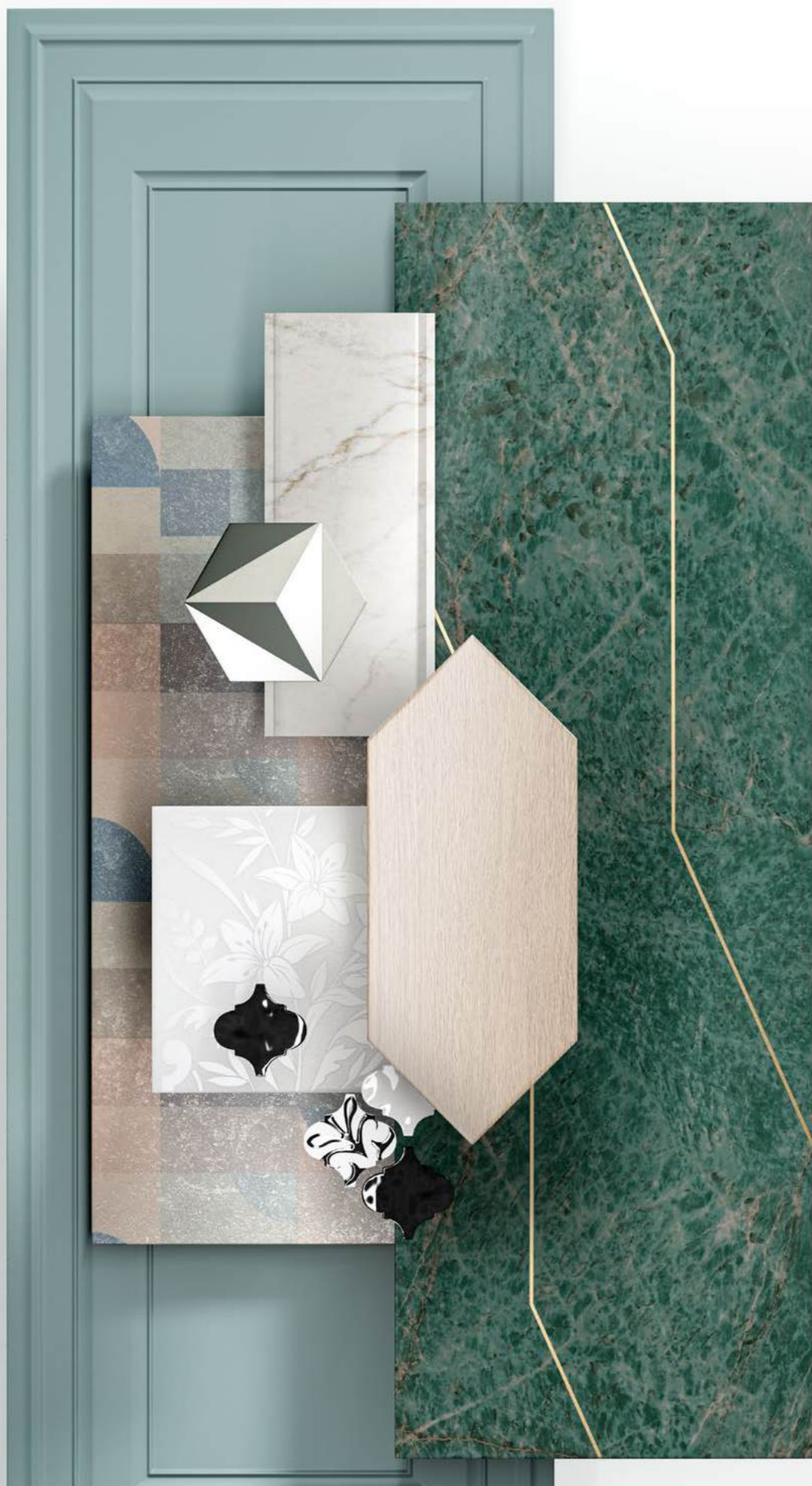

## ВСЕ ФОРМАТЫ И СТИЛИ — В НАШЕМ АССОРТИМЕНТЕ

Продуктовое предложение KERAMA MARAZZI опережает самые смелые ожидания. Общее количество видов плитки, керамического гранита, мозаики и декоративных элементов исчисляется тысячами. Наш выбор более чем разнообразен по стилям и форматам: от классики до модерна, от мини до СУПЕРМАКСИ и керамических ковров, от материалов для домашних интерьеров до решений, рассчитанных на проектное использование.

Ежегодно компания создаёт и выпускает объёмные каталоги новых продуктов. Их презентация становится важным событием керамического рынка. Наши коллекции сочетают разнообразие мировых культур и дизайнерские тренды, за которыми внимательно следит российско-итальянская команда специалистов KERAMA MARAZZI.

Активное развитие сразу нескольких продуктовых направлений подтверждает наш статус поставщика комплексных решений в отделке и обустройстве. В ванной комнате керамические покрытия соседствуют с санкерамикой, мебелью, душевыми ограждениями и смесителями KERAMA MARAZZI. В жилых помещениях вместе с плиткой используются фирменные обои, позволившие компании освоить новые пространства и рыночные ниши.

## ALL SIZES, SHAPES & STYLES ARE IN OUR RANGE

The offer of products by KERAMA MARAZZI is beyond the wildest expectations. The total range of tiles, porcelain gres, mosaics and decorative elements includes thousands of items. The variety of our selection is unimaginable: from classic to modern, from mini to SUPERMAXI and ceramic carpets, from home interiors to turnkey large-scale solutions.

Year after year, the company compiles and releases impressive catalogues of new products, with their presentations becoming notable events for the ceramic market. Our collections blend together the diversity of world cultures and contemporary design trends, closely monitored by the Russian-Italian team of KERAMA MARAZZI experts.

By elaborating various product lines at once, we have secured our status as a supplier of integrated solutions in finishing and furnishing. In the bathroom, our ceramic coatings are complemented by KERAMA MARAZZI sanitary ware, furniture, shower enclosures and faucets. In other rooms, KERAMA MARAZZI tiles go along with our branded wallcovering, which has enabled the company to expand its horizons and enter new market niches.

# ВДОХНОВЕНИЕ — В НАШИХ ПУТЕШЕСТВИЯХ

Каждая коллекция KERAMA MARAZZI — это творческое путешествие в места с богатой культурой и многовековыми керамическими традициями. За прошедшие годы мы уже побывали во Флоренции и Неаполе, Париже и Барселоне, а еще в Португалии, Скандинавии, Индии, Японии и даже в Латинской Америке. А сколько увлекательных маршрутов ещё предстоит открыть!

За каждым материалом, за каждой созданной серией стоит не только мастерство, но и вдохновение. Мы щедро делимся им, чтобы наши покупатели так же смогли вдохновиться на создание своих интерьерных шедевров.

## INSPIRATION — IN OUR JOURNEYS

Each KERAMA MARAZZI's collection is a creative journey to a place rich in culture and centuries-old ceramic traditions. Over the years, we have already visited Florence and Naples, Paris and Barcelona, as well as Portugal, Scandinavia, India, Japan and even Latin America. And how many fascinating routes are yet to be discovered!

Behind every series created there is not only craftsmanship, but also inspiration. We generously share it so that our customers can be inspired to create their own interior design masterpieces.



## ЗАБОТА ОБ ЭКОЛОГИИ — В НАШЕЙ ПРИРОДЕ

Как и тысячелетия назад, в основе керамической плитки — обожжённая глина, кварцевый песок и другие натуральные компоненты. Не забудем и про глазурь, состав которой очень близок к стеклу. Плитка KERAMA MARAZZI соответствует всем критериям экологичной отделки: керамические материалы не горят, не содержат токсичных материалов, могут быть переработаны для повторного использования.

Керамическое производство — одно из самых экологичных. Мы обрабатываем природные материалы в бережном цикле, который не связан с выбросами опасных веществ: в атмосферу из труб уходит только водяной пар. На предприятиях KERAMA MARAZZI успешно применяются энергосберегающие технологии и решения, делающие производственные процессы максимально безопасными для окружающей среды.

Экологичность керамических материалов KERAMA MARAZZI подтверждена несколькими независимыми международными организациями. В России KERAMA MARAZZI является первой компанией на керамическом рынке, кто опубликовал свою экологическую декларацию (EPD). Она подтверждает корпоративную эко-ответственность компании и считается одним из самых важных документов в сфере «зелёного» строительства.

## GREEN THINKING IS IN OUR NATURE

Like ages ago, ceramic tiles are basically made from clay, quartz sand and other natural ingredients. Let's also remember the glaze, whose composition is very close to glass. Ceramic tiles by KERAMA MARAZZI are an eco-friendly finish in every way: non-combustible, non-toxic, recyclable.

Ceramics is arguably the most environmentally friendly industry. We process natural materials carefully and delicately, without emitting hazardous pollutants into the atmosphere — nothing but water vapours. KERAMA MARAZZI enterprises leverage advanced energy-saving technologies and solutions to make manufacturing as safe as possible for the environment.

KERAMA MARAZZI commitment to sustainability has been attested by multiple independent international organizations. KERAMA MARAZZI is the first company in the Russia's ceramic market to publish its Environmental Product Declaration (EPD). This document, pivotal to the 'green' construction, certifies the company's eco-friendly policy.





**ПРЯМОУГОЛЬНЫЕ ФОРМАТЫ**RECTANGULAR TILES 22

	<b>40×120</b>	
БЕРТРАН Bertrand .....	40×120 .....	24
ГРЕППИ Greppi .....	40×120 – 60×60 .....	28
ДЖАРДИНИ Giardini .....	40×120 – 60×60 .....	34
ЛАМБРО Lambro .....	40×120 .....	38
МОНСЕРРАТ Monserrate .....	40×120 .....	42
МОНФОРТЕ Monforte .....	40×120 .....	46
ПРАДО Prado .....	40×120 .....	50
<b>NEW</b> РИККАРДИ Riccardi .....	40×120 – 60×119,5 – 60×60 .....	54
СИНТРА Sintra .....	40×120 .....	64
ЭСКОРИАЛ Escorial .....	40×120 – 40,2×40,2 .....	68

	<b>30×89,5</b>	
АЛЕНТЕЖУ Alentejo .....	30×89,5 .....	72
БЕЛА-ВИСТА Bela-Vista .....	30×89,5 – 60×60 .....	74
БЕЛЕМ Belem .....	30×89,5 – 60×60 .....	76
БУОНАРРОТИ Buonarroti .....	30×89,5 – 60×60 .....	78
ГРЕНЕЛЬ Grenelle .....	30×89,5 – 60×60 .....	84
КОНТАРИНИ Contarini .....	30×89,5 – 60×60 – 30×30 .....	88
РАВАЛЬ Raval .....	30×89,5 – 29×33,4 .....	92
СЕМПИОНЕ Sempione .....	30×89,5 .....	96
ТУРНОН Tournon .....	30×89,5 .....	100
ЭВОРА Evora .....	30×89,5 – 60×60 .....	102

	<b>60×60</b>	
<b>NEW</b> ТАССО Tasso .....	60×60 .....	108

	<b>30×60</b>	
АВЕНИДА Avenida .....	30×60 .....	112
ВЕЛАСКА Velasca .....	30×60 – 60×60 .....	114
ВЕРСАЛЬ Versailles .....	30×60 – 30×30 .....	116
ВИРДЖИЛИАНО Virgilliano .....	30×60 .....	120
ЖАРДИМ Jardim .....	30×60 .....	124
КАРЕЛЛИ Carelli .....	30×60 – 60×60 .....	126
КАРМУ Carmo .....	30×60 – 5,2×6 .....	130
МАГНОЛИЯ Magnolia .....	30×60 .....	136
МАРИТИМОС Maritimos .....	30×60 .....	140
МАРСО Marceau .....	30×60 .....	142
МИРАБО Mirabeau .....	30×60 – 60×60 .....	146
ОНДА Onda .....	30×60 – 60×60 .....	150
ПРО ДАБЛ Pro Double .....	30×60 – 60×60 .....	154
ПРО МАТРИКС Pro Matrix .....	30×60 – 60×60 .....	160
САД МОНЕ Jardin de Monet .....	30×60 .....	166
<b>NEW</b> СЕРЕНАДА Serenata .....	30×60 – 60×60 .....	168
<b>NEW</b> ЧЕМЕНТО Cemento	30×60 – 20×20 – 40,2×40,2 – 60×119,5 – 119,5×238,5 .....	174

	<b>25×75</b>	
БЕЗАНА Besana .....	25×75 – 50,2×50,2 .....	182
БОРСАРИ Borsari .....	25×75 – 50,2×50,2 .....	186
ГАРСА Garsa .....	25×75 .....	188
ГОРОД НА ВОДЕ		
City on the Water .....	25×75 – 50,2×50,2 .....	190
ДИАГОНАЛЬ Diagonal .....	25×75 .....	194
РАМБЛА Rambla .....	25×75 – 8,5×28,5 – 20×23,1 .....	196
ТЕАТРО Teatro .....	25×75 – 50,2×50,2 .....	198
ФАРУ Faro .....	25×75 .....	202

	<b>25×40</b>	
АУЛЕНСИЯ Aulencia .....	25×40 .....	204
БОРРОМЕО Borromeo .....	25×40 .....	206
БРАГАНСА Braganza .....	25×40 .....	208
ГРАН ПАЛЕ Grand Palais .....	25×40 – 50,2×50,2 .....	210
<b>NEW</b> КАНТАТА Cantata .....	25×40 – 50,2×50,2 .....	214
ЛЕВАДА Levada .....	25×40 .....	218
ЛОМБАРДИЯ Lombardia .....	25×40 .....	220
ПАНТЕОН Pantheon .....	25×40 – 40,2×40,2 .....	224
СИЯНИЕ Radiance .....	25×40 – 40,2×40,2 .....	228
СОРБОННА Sorbonne .....	25×40 – 50,2×50,2 .....	232

	<b>20×60</b>	
<b>NEW</b> БЬЯНКА Bianca .....	20×60 .....	236
	<b>20×50</b>	
АЛЬВАО Alvao .....	20×50 .....	240
АЛЬКАЛА Alcalá .....	20×50 .....	242
АУЛЕНТИ Aulenti .....	20×50 .....	246
ГОРОДСКИЕ ЦВЕТЫ City Flowers .....	20×50 .....	241, 259
КАНТРИ ШИК Country Chic .....	20×50 – 9,9×40,2 .....	248
РЕЗИДЕНЦИЯ Residence .....	20×50 – 50,2×50,2 .....	250
СТЕЛЛИНЕ Stelline .....	20×50 .....	254
СТОКГОЛЬМ Stockholm .....	20×50 – 20×20 .....	258

	<b>20×30</b>	
ВИСКОНТИ Visconti .....	20×30 – 20×20 .....	260
<b>NEW</b> КАПРИЧЧО Capriccio .....	20×30 – 40,2×40,2 .....	262
ЛЕТНИЙ САД Summer Garden .....	20×30 – 20×9,9 .....	264
ТУРАТИ Turati .....	20×30 .....	270
ТУФ Tuff .....	20×30 – 40,2×40,2 .....	272
<b>NEW</b> ФЕРОНИ Feroni .....	20×30 .....	274

	<b>20×20</b>	
АЛЬПАКИ Alpacas .....	20×20 .....	276
АЙБОЛИТ Aibolit .....	20×20 .....	278
АТЕЛЬЕ Atelier .....	20×20 .....	280
<b>NEW</b> БАРБЕРИНО Barberino .....	20×20 .....	282
<b>NEW</b> БАРДИНИ Bardini .....	20×20 .....	284

БОЛЬШОЕ ПУТЕШЕСТВИЕ		
Grand Tour .....	20×20 .....	286
БОН ВОЯЖ Bon Voyage .....	20×20 .....	288
ВЕСЕЛЫЕ СТАРТЫ Fun Sports .....	20×20 .....	290
ВЕСНА Spring .....	20×20 .....	292
ВОКРУГ СВЕТА		
Around the World .....	20×20 .....	294
ГОРОДОК Small Town .....	20×20 .....	296
ДИНОЗАВРИКИ		
Little Dinosaurs .....	20×20 .....	298
ЗООПАРК Animals .....	20×20 .....	300
КОСМОС Space .....	20×20 .....	302
САД-ОГОРОД Garden .....	20×20 .....	304
СИМФОНИЯ Symphony .....	20×20 .....	306
ТЕОРЕМА Theorem .....	20×20 .....	308
ФАНТАЗИЯ Fantasy .....	20×20 .....	314
ЧУДО-ОЗЕРО Wonder Like .....	20×20 .....	316
ЭРМИТАЖ Hermitage .....	20×20 .....	318
КАЛЕЙДОСКОП Kaleidoscope		
/ ГАРМОНИЯ Harmony .....	20×20 – 30×30 .....	320
КАПРИ Capri .....	20×20 .....	324
КОШКИ-МЫШКИ		
Cat and Mouse .....	20×20 .....	326
ПОНТИ Ponti .....	20×20 .....	328
СТЕММА Stemma .....	20×20 – 24×24 .....	330

	<b>15×40</b>	
БЕЛЬКАНТО Bel Canto .....	15×40 .....	332
ВЕНСЕН Vincennes .....	15×40 .....	334
ВИЛЛАНЕЛЛА Villanella .....	15×40 .....	336
ЗИМНИЙ САД Winter Garden .....	15×40 – 40,2×40,2 .....	338
<b>NEW</b> КАРМИНЬЯНО Carmignano .....	15×40 .....	340
ЛИРИЯ Liria .....	15×40 – 40,2×40,2 .....	342
МОНСАНТУ Monsanto .....	15×40 – 40,2×40,2 .....	344
ОРСЭ Orsay .....	15×40 – 40,2×40,2 .....	348
ПЛОЩАДЬ ИСПАНИИ		
Plaza de España .....	15×40 – 29×33,4 .....	350
СИБЕЛЕС Cibeles .....	15×40 .....	354

	<b>15×15</b>	
<b>NEW</b> АВЕЛЛИНО Avellino .....	15×15 – 7,4×15 .....	356
БАРИО Barrio .....	15×15 .....	360
БОЛАО Bolhao .....	15×15 .....	362
ВИТРАЖ Vitrage .....	15×15 .....	364
ПИКАРДИ Picardy .....	15×15 .....	366
САЛИНАС Salinas .....	15×15 .....	368
САНТАНА Santana .....	15×15 .....	370

	<b>7,4×15</b>	
<b>NEW</b> МОНТАЛЬБАНО Montalbano .....	7,4×15 .....	372
АЛЬКАСАР Alcazar .....	7,4×15 .....	374
ВИЧЕНЦА Vicenza .....	7,4×15 – 15×15 – 20×23,1 .....	376
КЛЕМАНСО Clemanceau .....	7,4×15 .....	378
СИЕНА Siena .....	7,4×15 .....	382
ТОРТОНА Tortona .....	7,4×15 .....	384

	<b>9,9×20</b>	
БЛАНШЕ Blanche .....	9,9×20 .....	386
ГРАФФИТИ Graffiti .....	9,9×20 .....	388
<b>NEW</b> СЕТТИНЬЯНО Settignano .....	9,9×20 .....	390

	<b>8,5×28,5</b>	
АККОРД Accord .....	8,5×28,5 .....	392
ЗАКАТ Sunset .....	8,5×28,5 .....	394
БАТТЕРФЛЯЙ Butterfly .....	8,5×28,5 .....	396
<b>NEW</b> БОРГО Borgo .....	8,5×28,5 .....	398
ГАММА Scale .....	8,5×28,5 .....	400
ДАРСЕНА Darsena .....	8,5×28,5 .....	402
ДОРАТО Dorato .....	8,5×28,5 .....	404
МАТТОНЕ Mattone .....	8,5×28,5 .....	406
МОНПАРНАС Montparnasse .....	8,5×28,5 .....	408
ТРАКАЙ Trakai .....	8,5×28,5 .....	410

	<b>6×28,5</b>	
АМСТЕРДАМ Amsterdam .....	6×28,5 .....	416
БРЮССЕЛЬ Brussels .....	6×28,5 – 9,8×9,8 – 24×24 .....	418
МАРРАКЕШ Marrakesh .....	6×28,5 .....	422

**МНОГОУГОЛЬНИКИ**POLYGONS 426

	<b>24×24</b>	
АГУСТА Augusta .....	24×24 – 9,8×9,8 .....	428
САНСЕВЕРО Selsevero .....	24×24 – 9,8×9,8 .....	430

	<b>20×23,1</b>	
БРЕНТА Brenta .....	20×23,1 .....	432
БУРАНЕЛЛИ Buranelli .....	20×23,1 .....	434
МАКАРЕНА Macarena .....	20×23,1 .....	436
ТАЛЛЯ Talha .....	20×23,1 .....	438
<b>NEW</b> ФЛОРЕНТИНА Florentina .....	20×23,1 .....	440

	<b>14×34</b>	
АЛМАШ Almas .....	14×34 – 30×30 .....	442
<b>NEW</b> КАЛАМИТА Calamita .....	14×34 .....	446
КЕЛУШ Queluz .....	14×34 .....	448
ФУРНАШ Furnas .....	14×34 .....	450

**МОЗАИКИ**MOSAICS 454

<b>NEW</b> 6,5×6,5	<b>полотно 26×30</b>	
АРАБЕСКИ ТОСКАНА		
Arabesques Toscana .....	26×30 .....	456
АРАБЕСКИ АВЕЙРУ		
Arabesques Aveiro .....	26×30 .....	460
АРАБЕСКИ ГЛЯНЦЕВЫЙ		
Arabesques shiny .....	26×30 .....	462
АРАБЕСКИ МАЙОЛИКА		
Arabesques Majolica .....	26×30 .....	464

<b>2,3×2,3</b>	<b>полотно 29,8×29,8</b>	
ВЯЗ Elm .....	29,8×29,8 .....	470
КАСТЕЛЛО Castello .....	29,8×29,8 .....	472
ТЕМАРИ Temari .....	29,8×29,8 .....	474

<b>9,8×9,8</b>	<b>полотно 29,8×39,8</b>	
АМАЛЬФИ Amalfi .....	9,8×9,8 .....	478
ДЕГРЕ Degre .....	9,8×9,8 .....	480

<b>10,4×12</b>	<b>полотно 37×31</b>	
КАЛЬСАДА Calsada .....	10,4×12 .....	482
МОНРУЖ Montrouge .....	10,4×12 .....	484
ТЮРЕН Turenne .....	10,4×12 .....	486

<b>5,2×6</b>	<b>полотно 29,7×29,8</b>	
<b>9,8×9,8</b>	<b>полотно 30×40</b>	
АГУСТА Augusta .....	29,7×29,8 – 30×40 .....	490

**УНИВЕРСАЛЬНЫЕ ВСТАВКИ**UNIVERSAL INSERTS 502

<b>БОРДЮРЫ «КАРАНДАШ»</b>		
PENCIL BORDERS <span style="float: right;">508</span>		

**ТЕХНИЧЕСКАЯ ИНФОРМАЦИЯ**TECHNICAL INFORMATION 515

### ТОСКАНСКАЯ КОЛЛЕКЦИЯ

#### TOSCANA

NEW РИККАРДИ Riccardi.....	40×120 – 60×119,5 – 60×60	54
NEW ТАССО Tasso.....	60×60	108
NEW СЕРЕНАДА Serenata.....	30×60 – 60×60	168
NEW ЧЕМЕНТО Cemento		
30×60 – 20×20 – 40,2×40,2 – 60×119,5 – 119,5×238,5		174
NEW КАНТАТА Cantata.....	25×40 – 50,2×50,2	214
NEW КАПРИЧЧО Capriccio.....	20×30 – 40,2×40,2	262
NEW ФЕРОНИ Feroni.....	20×30	274
NEW БАРБЕРИНО Barberino.....	20×20	282
NEW БАРДИНИ Bardini.....	20×20	284
NEW КАРМИНЬЯНО Carmignano.....	15×40	340
NEW МОНТАЛЬБАНО Montalbano.....	7,4×15	372
NEW СЕТТИНЬЯНО Settignano.....	9,9×20	390
NEW БОРГО Borgo.....	8,5×28,5	398
NEW ФЛОРЕНТИНА Fiorentina.....	20×23,1	440
NEW КАЛАМИТА Calamita.....	14×34	446
NEW АРАБЕСКИ ТОСКАНА Arabesques Toscana.....	26×30	456

### ПОРТУГАЛЬСКАЯ КОЛЛЕКЦИЯ

#### PORTUGAL

БЕРТРАН Bertrand.....	40×120	24
МОНСЕРРАТ Monserrate.....	40×120 – 60×60	42
СИНТРА Sintra.....	40×120	64
АЛЕНТЕЖУ Alentejo.....	30×89,5	72
БЕЛА-ВИСТА Bela-Vista.....	30×89,5 – 60×60	74
БЕЛЕМ Belem.....	30×89,5 – 60×60	76
ЭВОРА Evora.....	30×89,5 – 60×60	102
АВЕНИДА Avenida.....	30×60	112
ЖАРДИМ Jardim.....	30×60	124
КАРМУ Carmo.....	30×60 – 5,2×6	130
МАГНОЛИЯ Magnolia.....	30×60	136
ОНДА Onda.....	30×60 – 60×60	150
ГАРСА Garsa.....	25×75	188
ФАРУ Faro.....	25×75	202
БРАГАНСА Braganza.....	25×40	208
ЛЕВАДА Levada.....	25×40	218
АЛЬВАО Alvao.....	20×50	240
ТУФ Tuff.....	20×30 – 40,2×40,2	272
МОНСАНТУ Monsanto.....	15×40 – 40,2×40,2	344
БОЛАО Bolhao.....	15×15	362
САНТАНА Santana.....	15×15	370
ТАЛЬЯ Talha.....	20×23,1	438
АЛМАШ Almas.....	14×34 – 30×30	442
КЕЛУШ Queluz.....	14×34	448
ФУРНАШ Furnas.....	14×34	450
КАЛЬСАДА Calsada.....	10,4×12	482
АГУСТА Augusta.....	29,7×29,8 – 29,8×29,8	428, 490

### МИЛАНСКАЯ КОЛЛЕКЦИЯ

#### MILANO

ГРЕППИ Greppi.....	40×120 – 60×60	28
ДЖАРДИНИ Giardini.....	40×120 – 60×60	34
ЛАМБРО Lambro.....	40×120	38
БУОНАРРОТИ Buonarroti.....	30×89,5 – 60×60	78
СЕМПИОНЕ Sempione.....	30×89,5	96
ВЕЛАСКА Velasca.....	30×60 – 60×60	114
КАРЕЛЛИ Carelli.....	30×60 – 60×60	126
БЕЗАНА Besana.....	25×75 – 50,2×50,2	182
ТЕАТРО Teatro.....	25×75 – 50,2×50,2	198
БОРРОМЕО Borromeo.....	25×40	206
ЛОМБАДИЯ Lombardia.....	25×40	220
АУЛЕНТИ Aulenti.....	20×50	246
СТЕЛЛИНЕ Stelline.....	20×50	254
ВИСКОНТИ Visconti.....	20×30 – 20×20	260
ТУРАТИ Turati.....	20×30	270
ПОНТИ Ponti.....	20×20	328
СТЕММА Stemma.....	20×20 – 24×24	330
ВИТРАЖ Vitrage.....	15×15	364
ТОРТОНА Tortona.....	7,4×15	384
ГРАФФИТИ Graffiti.....	9,9×20	388
ДАРСЕНА Darsena.....	8,5×28,5	402
ДОРАТО Dorato.....	8,5×28,5	404

### ИСПАНСКАЯ ФИЕСТА

#### FIESTA DE ESPAÑA

МОНФОРТЕ Monforte.....	40×120	46
ПРАДО Prado.....	40×120	50
ЭСКОРИАЛ Escorial.....	40×120 – 40,2×40,2	68
РАВАЛЬ Raval.....	30×89,5 – 29×33,4	92
МАРИТИМОС Maritimos.....	30×60	140
ДИАГОНАЛЬ Diagonal.....	25×75	194
РАМБЛА Rambla.....	25×75 – 8,5×28,5 – 20×23,1	196
АУЛЕНСИЯ Aulencia.....	25×40	204
СИЯНИЕ Radiance.....	25×40 – 40,2×40,2	228
АЛЬКАЛА Alcalá.....	20×50	242
ЗИМНИЙ САД Winter Garden.....	15×40	338
ЛИРИЯ Liria.....	15×40 – 40,2×40,2	342
ПЛОЩАДЬ ИСПАНИИ Plaza de España.....	15×40 – 29×33,4	350
СИБЕЛЕС Cibeles.....	15×40	354
БАРИО Barrio.....	15×15	360
САЛИНАС Salinas.....	15×15	368
АЛЬКАСАР Alcazar.....	7,4×15	374
ЗАКАТ Sunset.....	8,5×28,5	394
МАКАРЕНА Macarena.....	20×23,1	436
АРАБЕСКИ АВЕЙРУ Arabesques Aveiro.....	26×30	460
АРАБЕСКИ ГЛЯНЦЕВЫЙ Arabesques shiny.....	26×30	462
АРАБЕСКИ МАЙОЛИКА Arabesques Majolica.....	26×30	464

### МЕЧТЫ О ПАРИЖЕ

#### DREAMS OF PARIS

ГРЕНЕЛЬ Grenelle.....	30×89,5 – 60×60	84
ТУРНОН Tournon.....	30×89,5	100
ВЕРСАЛЬ Versailles.....	30×60 – 30×30	116
МАРСО Marceau.....	30×60	142
МИРАБО Mirabeau.....	30×60 – 60×60	146
ПРО МАТРИКС Pro Matrix.....	30×60 – 60×60	160
САД МОНЕ Jardin de Monet.....	30×60	166
ГРАН ПАЛЕ Grand Palais.....	25×40 – 50,2×50,2	210
ПАНТЕОН Pantheon.....	25×40 – 40,2×40,2	224
СОРБОННА Sorbonne.....	25×40 – 50,2×50,2	232
КАНТРИ ШИК Country Chic.....	20×50 – 9,9×40,2	248
АТЕЛЬЕ Atelier.....	20×20	280
ВЕНСЕН Vincennes.....	15×40	334
ОРСЭ Orsay.....	15×40 – 40,2×40,2	348
КЛЕМАНСО Clemenceau.....	15×15 – 7,4×15	362, 374, 378
ПИКАРДИ Picardy.....	15×15	366
БЛАНШЕ Blanche.....	20×9,9	386
МОНПАРНАС Montparnasse.....	8,5×28,5	408
ДЕГРЕ Degre.....	9,8×9,8	480
МОНРУЖ Montrouge.....	12×10,4	484
ТЮРЕН Turenne.....	12×10,4	486

### ДВЕ ВЕНЕЦИИ

#### TWO VENICES

КОНТАРИНИ Contarini.....	30×89,5 – 60×60	88
ПРО ДАБЛ Pro Double.....	30×60 – 60×60	154
БОРСАРИ Borsari.....	25×75 – 50,2×50,2	186
ГОРОД НА ВОДЕ City on the Water.....	25×75 – 50,2×50,2	190
РЕЗИДЕНЦИЯ Residence.....	20×50 – 50,2×50,2	250
ЛЕТНИЙ САД Summer Garden.....	20×30 – 20×9,9	264
ВИЧЕНЦА Vicenza.....	20×23,1 – 15×15 – 7,4×15	376
МАТТОНЕ Mattone.....	8,5×28,5	406
БРЕНТА Brenta.....	20×23,1	432
БУРАНЕЛЛИ Buranelli.....	20×23,1	434
ВЯЗ Elm.....	29,8×29,8	470
КАСТЕЛЛО Castello.....	29,8×29,8	472

### НЕАПОЛИТАНСКАЯ КОЛЛЕКЦИЯ

#### NEAPOLITAN COLLECTION

ВИРДЖИЛИАНО Virgilliano.....	30×60	120
КАПРИ Capri.....	20×20	324
БЕЛЬКАНТО Bel Canto.....	15×40	332
ВИЛЛАНЕЛЛА Villanella.....	15×40	336
АВЕЛЛИНО Avellino.....	15×15 – 7,4×15	356
САНСЕВЕРО Sansevero.....	24×24 – 9,8×9,8	430
АМАЛЬФИ Amalfi.....	9,8×9,8	478

### BRICK PLUS

СИЕНА Siena.....	7,4×15	382
ТРАКАЙ Trakai.....	8,5×28,5	410
АМСТЕРДАМ Amsterdam.....	6×28,5	416
БРЮССЕЛЬ Brussels.....	9,8×9,8 – 24×24	418
МАРРАКЕШ Marrakesh.....	6×28,5	422

### ПАЛИТРА

#### PALETTE

NEW БЬЯНКА Bianca.....	20×60	236
СТОКГОЛЬМ Stockholm.....	20×50 – 20×20	258
ГОРОДСКИЕ ЦВЕТЫ City Flowers.....	20×50	241, 259
ГАРМОНИЯ Harmony.....	30×30	320
КАЛЕЙДОСКОП Kaleidoscope.....	20×20	320
БЕЛЬКАНТО Bel Canto.....	15×40	332
ВИЛЛАНЕЛЛА Villanella.....	15×40	336
ГРАНЬЯНО Gragnano.....	15×15 – 7,4×15	362, 374, 378, 380
КЛЕМАНСО Clemanceau.....	7,4×15	362, 374, 378
АККОРД Accord.....	8,5×28,5	392
БАТТЕРФЛЯЙ Butterfly.....	8,5×28,5	396
ГАММА Scale.....	8,5×28,5	400
ТЕМАРИ Temari.....	29,8×29,8	474

### ДЕТСКАЯ КОЛЛЕКЦИЯ

#### KIDS COLLECTION

АЛЬПАКИ Alpacas.....	20×20	276
АЙБОЛИТ Aibolit.....	20×20	278
БОЛЬШОЕ ПУТЕШЕСТВИЕ Grand Tour.....	20×20	286
БОН ВОЯЖ Bon Voyage.....	20×20	288
ВЕСЕЛЫЕ СТАРТЫ Fun Sports.....	20×20	290
ВЕСНА Spring.....	20×20	292
ВОКРУГ СВЕТА Around the World.....	20×20	294
ГОРОДОК Small Town.....	20×20	296
ДИНОЗАВРИКИ Little Dinosaurs.....	20×20	298
ЗООПАРК Animals.....	20×20	300
КОСМОС Space.....	20×20	302
САД-ОГОРОД Garden.....	20×20	304
СИМФОНИЯ Symphony.....	20×20	306
ТЕОРЕМА Theorem.....	20×20	308
ФАНТАЗИЯ Fantasy.....	20×20	314
ЧУДО-ОЗЕРО Wonder Like.....	20×20	316
ЭРМИТАЖ Hermitage.....	20×20	318
КОШКИ-МЫШКИ Cat and Mouse.....	20×20	326

### УНИВЕРСАЛЬНЫЕ ВСТАВКИ

#### UNIVERSAL INSERTS

БОРДЮРЫ «КАРАНДАШ» BORDERS «PENCIL».....	508
--	-----

### ТЕХНИЧЕСКАЯ ИНФОРМАЦИЯ

#### TECHNICAL INFORMATION

515
-----

<b>A</b>		
АВЕЛЛИНО	15×15 - 7,4×15	356
АВЕНИДА	30×60	112
АЙБОЛИТ	20×20	278
АККОРД	8,5×28,5	392
АЛЕНТЕЖУ	30×89,5	72
АЛМАШ	14×34 - 30×30	442
АЛЬВАО	20×50	240
АЛЬКАЛА	20×50	242
АЛЬКАСАР	7,4×15	374
АЛЬПАКИ	20×20	276
АМСТЕРДАМ	6×28,5	416
АМАЛЬФИ	9,8×9,8	478
АРАБЕСКИ	26×30	460
АРАБЕСКИ ГЛЯНЦЕВЫЙ	26×30	462
АРАБЕСКИ МАЙОЛИКА	26×30	464
<b>NEW</b> АРАБЕСКИ ТОСКАНА	26×30	456
АТЕЛЬЕ	20×20	280
АГУСТА	29,7×29,8 - 29,8×29,8	428, 490
АУЛЕНЦИЯ	25×40	204
АУЛЕНТИ	20×50	246
<b>Б</b>		
<b>NEW</b> БАРБЕРИНО	20×20	282
<b>NEW</b> БАРДИНИ	20×20	284
БАРИО	15×15	360
БАТТЕРФЛЯЙ	8,5×28,5	396
БЕЗАНА	25×75 - 50,2×50,2	182
БЕЛА-ВИСТА	30×89,5 - 60×60	74
БЕЛЕМ	30×89,5 - 60×60	76
БЕЛЬКАНТО	15×40	332
БЕРТРАН	40×120	24
БЛАНШЕ	20×9,9	386
БОЛАО	15×15	362
БОЛЬШОЕ ПУТЕШЕСТВИЕ	20×20	286
БОН ВОЯЖ	20×20	288
<b>NEW</b> БОРГО	8,5×28,5	398
БОРРОМЕО	25×40	206
БОРСАРИ	25×75 - 50,2×50,2	186
БРАГАНСА	25×40	208
БРЕНТА	20×23,1	432
БРЮССЕЛЬ	9,8×9,8 - 24×24	418
БУОНАРРОТИ	30×89,5 - 60×60	78
БУРАНЕЛЛИ	20×23,1	434
<b>NEW</b> БьяНКА	20×60	236
<b>В</b>		
ВЕЛАСКА	30×60 - 60×60	114
ВЕНСЕН	15×40	334
ВЕРСАЛЬ	30×60 - 30×30	116
ВЕСЕЛЫЕ СТАРТЫ	20×20	290
ВЕСНА	20×20	292
ВИЛЛАНЕЛЛА	15×40	336
ВИРДЖИЛИАНО	30×60	120
ВИСКОНТИ	20×30 - 20×20	260
ВИТРАЖ	15×15	364
ВИЧЕНЦА	20×23,1 - 15×15 - 7,4×15	376
ВОКРУГ СВЕТА	20×20	294
ВЯЗ	29,8×29,8	470
<b>Г</b>		
ГАММА	8,5×28,5	400
ГАРМОНИЯ	30×30	320
ГАРСА	25×75	188
ГОРОД НА ВОДЕ	25×75 - 50,2×50,2	190
ГОРОДОК	20×20	296
ГОРОДСКИЕ ЦВЕТЫ	20×50	241, 259
ГРАН ПАЛЕ	25×40 - 50,2×50,2	210
ГРАНЬЯНО	15×15 - 7,4×15	362, 374, 378, 380
ГРАФФИТИ	9,9×20	388
ГРЕНЕЛЬ	30×89,5 - 60×60	84
ГРЕППИ	40×120 - 60×60	28
<b>Д</b>		
ДАРСЕНА	8,5×28,5	402
ДЕГРЕ	9,8×9,8	480
ДЖАРДИНИ	40×120 - 60×60	34
ДИАГОНАЛЬ	25×75	194
ДИНОЗАВРИКИ	20×20	298
ДОРАТО	8,5×28,5	404
<b>Ж</b>		
ЖАРДИМ	30×60	124
<b>З</b>		
ЗАКАТ	8,5×28,5	394
ЗИМНИЙ САД	15×40	338
ЗООПАРК	20×20	300
<b>К</b>		
<b>NEW</b> КАЛАМИТА	14×34	446
КАЛЕЙДОСКОП	20×20	320
КАЛЬСАДА	10,4×12	482
<b>NEW</b> КАНТАТА	25×40 - 50,2×50,2	214
КАНТРИ ШИК	20×50 - 9,9×40,2	248
КАПРИ САРРИ	20×20	324
<b>NEW</b> КАПРИЧЧО	20×30 - 40,2×40,2	262
КАРЕЛЛИ	30×60 - 60×60	126
<b>NEW</b> КАРМИНЬЯНО	15×40	340
КАРМУ	30×60 - 5,2×6	130
КАСТЕЛЛО	29,8×29,8	472
КЕЛУШ	14×34	448
КЛЕМАНСО	7,4×15	362, 374, 378
КОНТАРИНИ	30×89,5 - 60×60	88
КОСМОС	20×20	302
КОШКИ-МЫШКИ	20×20	326
<b>Л</b>		
ЛАМБРО	40×120	38
ЛЕВАДА	25×40	218
ЛЕТНИЙ САД	20×30 - 20×9,9	264
ЛИРИЯ	15×40 - 40,2×40,2	342
ЛОМБАРДИА	25×40	220
<b>М</b>		
МАГНОЛИЯ	30×60	136
МАКАРЕНА	20×23,1	436
МАРРАКЕШ	6×28,5	422
МАРИТИМОС	30×60	140
МАРСО	30×60	142
МАТТОНЕ	8,5×28,5	406
МИРАБО	30×60 - 60×60	146
МОНПАРНАС	8,5×28,5	408
МОНРУЖ	12×10,4	484
МОНТЕ ТИБЕРИО	60×60	53, 101, 195
МОНСАНТУ	15×40 - 40,2×40,2	344
МОНСЕРАТ	40×120 - 60×60	42
<b>NEW</b> МОНТАЛЬБАНО	7,4×15	372
МОНФОРТЕ	40×120	46
<b>О</b>		
ОНДА	30×60 - 60×60	150
ОРСЭ	15×40 - 40,2×40,2	348
<b>П</b>		
ПАНТЕОН	25×40 - 40,2×40,2	224
ПИКАРДИ	15×15	366
ПЛОЩАДЬ ИСПАНИИ	15×40 - 29×33,4	350
ПОНТИ	20×20	328
ПРАДО	40×120	50
ПРО ДАБЛ	30×60 - 60×60	154
ПРО МАТРИКС	30×60 - 60×60	160
<b>Р</b>		
РАВАЛЬ	30×89,5 - 29×33,4	92
РАМБЛА	25×75 - 8,5×28,5 - 20×23,1	196
РЕЗИДЕНЦИЯ	20×50 - 50,2×50,2	250
<b>NEW</b> РИККАРДИ	40×120 - 60×119,5 - 60×60	54
РУАЛЯЛЬ	30×89,5	75
<b>С</b>		
САНСЕВЕРО	24×24 - 9,8×9,8	430
САД МОНЕ	30×60	166
САД-ОГОРОД	20×20	304
САЛИНАС	15×15	368
САНТАНА	15×15	370
СЕМПИОНЕ	30×89,5	96
<b>NEW</b> СЕТТИНЬЯНО	9,9×20	390
<b>NEW</b> СЕРЕНАДА	30×60 - 60×60	168
СИБЕЛЕС	15×40	354
СИЕНА	7,4×15	382
СИМФОНИЯ	20×20	306
СИНТРА	40×120	64
СИЯНИЕ	25×40 - 40,2×40,2	228
СОРБОННА	25×40 - 50,2×50,2	232
СТЕЛЛИНЕ	20×50	254
СТЕММА	20×20 - 24×24	330
СТОКГОЛЬМ	20×50 - 20×20	258
<b>Т</b>		
ТАЛЬЯ	20×23,1	438
<b>NEW</b> ТАССО	60×60	108
ТЕАТРО	25×75 - 50,2×50,2	198
ТЕМАРИ	29,8×29,8	474
ТЕОРЕМА	20×20	308
ТОРТОНА	7,4×15	384
ТРАКАЙ	8,5×28,5	410
ТУРАТИ	20×30	270
ТУРНОН	30×89,5	100
Туф	20×30 - 40,2×40,2	272
ТЮРЕН	12×10,4	486
<b>Ф</b>		
ФАНТАЗИЯ	20×20	314
<b>NEW</b> ФЕРОНИ	20×30	274
<b>NEW</b> ФЛОРЕНТИНА	20×23,1	440
ФАРУ	25×75	202
ФУРНАШ	14×34	450
<b>Ч</b>		
<b>NEW</b> ЧЕМЕНТО	30×60 - 20×20 - 40,2×40,2 - 60×119,5 - 119,5×238,5	174
ЧУДО-ОЗЕРО	20×20	316
<b>Э</b>		
ЭВОРА	30×89,5 - 60×60	102
ЭРМИТАЖ	20×20	318
ЭСКОРИАЛ	40×120 - 40,2×40,2	68

<b>A</b>		
ACCORD	8,5×28,5	392
AIBOLIT	20×20	278
ALENTEJO	30×89,5	72
ALCALA	20×50	242
ALCAZAR	7,4×15	374
ALMAS	14×34 - 30×30	442
ALVAO	20×50	240
ALPACAS	20×20	276
AMALFI	9,8×9,8	478
AMSTERDAM	6×28,5	416
ANIMALS	20×20	300
ARABESQUES AVEIRO	26×30	460
ARABESQUES MAJOLICA	26×30	464
ARABESQUES SHINY	26×30	462
<b>NEW</b> ARABESQUES TOSCANA	26×30	456
AROUND THE WORLD	20×20	294
ATELIER	20×20	280
AUGUSTA	29,7×29,8 - 29,8×29,8	428, 490
AULENCIA	25×40	204
AULENTI	20×50	246
AVELLINO	15×15 - 7,4×15	356
AVENIDA	30×60	112
<b>B</b>		
<b>NEW</b> BARBERINO	20×20	282
<b>NEW</b> BARDINI	20×20	284
BARRIO	15×15	360
BELA-VISTA	30×89,5 - 60×60	74
BEL CANTO	15×40	332
BELEM	30×89,5 - 60×60	76
BERTRAND	40×120	24
BESANA	25×75 - 50,2×50,2	182
<b>NEW</b> BIANCA	20×60	236
BLANCHE	20×9,9	386
BOLHAO	15×15	362
BON VOYAGE	20×20	288
<b>NEW</b> BORGO	8,5×28,5	398
BORROMEO	25×40	206
BORSARI	25×75 - 50,2×50,2	186
BRAGANZA	25×40	208
BRENТА	20×23,1	432
BRUSSELS	9,8×9,8 - 24×24	418
BUONARROTI	30×89,5 - 60×60	78
BURANELLI	20×23,1	434
BUTTERFLY	8,5×28,5	396
<b>C</b>		
<b>NEW</b> CALAMITA	14×34	446
CALSADA	10,4×12	482
<b>NEW</b> CANTATA	25×40 - 50,2×50,2	214
CAPRI	20×20	324
<b>NEW</b> CAPRICCIO	20×30 - 40,2×40,2	262
<b>NEW</b> CARMIGNANO	15×40	340
CARMO	30×60 - 5,2×6	130
CARELLI	30×60 - 60×60	126
CASTELLO	29,8×29,8	472
CAT AND MOUSE	20×20	326
<b>NEW</b> CEMENTO	30×60 - 20×20 - 40,2×40,2 - 60×119,5 - 119,5×238,5	174
CIBELES	15×40	354
CITY FLOWERS	20×50	241, 259
CITY ON THE WATER	25×75 - 50,2×50,2	190
CLEMENCEAU	15×15 - 7,4×15	362, 374, 378
CONTARINI	30×89,5 - 60×60	88
COUNTRY CHIC	20×50 - 9,9×40,2	248
<b>D</b>		
DARSENA	8,5×28,5	402
DEGRE	9,8×9,8	480
DIAGONAL	25×75	194
DORATO	8,5×28,5	404
<b>E</b>		
ELM	29,8×29,8	470
ESCORIAL	40×120 - 40,2×40,2	68
EVORA	30×89,5 - 60×60	102
<b>F</b>		
FANTASY	20×20	314
FARO	25×75	202
<b>NEW</b> FERONI	20×30	274
<b>NEW</b> FLORENTINA	20×23,1	440
FUN SPORTS	20×20	290
FURNAS	14×34	450
<b>G</b>		
GARSA	25×75	188
GARDEN	20×20	304
GIARDINI	40×120 - 60×60	34
GRAFFITI	9,9×20	388
GRAGNANO	15×15 - 7,4×15	362, 374, 378, 380
GRAND PALAIS	25×40 - 50,2×50,2	210
GRAND TOUR	20×20	286
GRENELLE	30×89,5 - 60×60	84
GREPPI	40×120 - 60×60	28
<b>H</b>		
HARMONY	30×30	320
HERMITAGE	20×20	318
<b>J</b>		
JARDIM	30×60	124
JARDIN DE MONET	30×60	166

<b>K</b>		
KALEIDOSCOPE	20×20	320
<b>L</b>		
LAMBRO	40×120	38
LEVADA	25×40	218
LIRIA	15×40 - 40,2×40,2	342
LITTLE DINOSAURS	20×20	298
LOMBARDIA	25×40	220
<b>M</b>		
MACARENA	20×23,1	436
MAGNOLIA	30×60	136
MARRAKESH	6×28,5	422
MARITIMOS	30×60	140
MARCEAU	30×60	142
MATTONE	8,5×28,5	406
MIRABEAU	30×60 - 60×60	146
MONFORTE	40×120	46
MONSANTO	15×40 - 40,2×40,2	344
MONSERRATE	40×120 - 60×60	42
<b>NEW</b> MONTALBANO	7,4×15	372
MONTE TIBERIO	60×60	53, 101, 195
MONTARNASSE	8,5×28,5	408
MONTRUGE	12×10,4	484
<b>O</b>		
ONDA	30×60 - 60×60	150
ORSAY	15×40 - 40,2×40,2	348
<b>P</b>		
PANTHEON	25×40 - 40,2×40,2	224
PICARDY	15×15	366
PLAZA DE ESPAÑA	15×40 - 29×33,4	350
PONTI	20×20	328
PRADO	40×120	50
PRO DOUBLE	30×60 - 60×60	154
PRO MATRIX	30×60 - 60×60	160
<b>Q</b>		
QUELUZ	14×34	448
<b>R</b>		
RADIANCE	25×40 - 40,2×40,2	228
RAMBLA	25×75 - 8,5×28,5 - 20×23,1	196
RAVAL	30×89,5 - 29×33,4	92
RESIDENCE	20×50 - 50,2×50,2	250
<b>NEW</b> RICCARDI	40×120 - 60×119,5 - 60×60	54
ROYAL	30×89,5	75
<b>S</b>		
SALINAS	15×15	368
SANTANA	15×15	370
SANSEVERO	24×24 - 9,8×9,8	430
SEMPIONE	30×89,5	96
<b>NEW</b> SERENATA	30×60 - 60×60	168
<b>NEW</b> SETTIGNANO	9,9×20	390
SCALE	8,5×28,5	400
SIENA	7,4×15	382
SINTRA	40×120	64
SMALL TOWN	20×20	296
SORBONNE	25×40 - 50,2×50,2	232
SPACE	20×20	302
SPRING	20×20	292
STELLINE	20×50	254
STEMMA	20×20 - 24×24	330
STOCKHOLM	20×50 - 20×20	258
SUMMER GARDEN	20×30 - 20×9,9	264
SUNSET	8,5×28,5	394
SYMPHONY	20×20	306
<b>T</b>		
TALHA	20×23,1	438
<b>NEW</b> TASSO	60×60	108
TEATRO	25×75 - 50,2×50,2	198
TEMARI	29,8×29,8	474
THEOREM	20×20	308
TORTONA	7,4×15	384
TOURNON	30×89,5	100
TRAKAI	8,5×28,5	410
TUFF	20×30 - 40,2×40,2	272
TURATI	20×30	270
TURENNE	12×10,4	486
<b>V</b>		
VELASCA	30×60 - 60×60	114
VERSAILLES	30×60 - 30×30	116
VICENZA	20×23,1 - 15×15 - 7,4×15	376
VILLANELLA	15×40	336
VINCENNES	15×40	334
VIRGILLIANO	30×60	120
VISCONTI	20×30 - 20×20	

НАЗВАНИЕ СЕРИИ  
SERIES NAME

РАЗМЕРНЫЙ РЯД  
SIZE RANGE

КОЛЛЕКЦИЯ  
COLLECTION

RAMBLA | РАМБЛА

25×75 · 8,5×28,5 · 20×23,1



**9032**  
Рамбла бежевый матовый 8,5×28,5  
Rambla beige matt

**12123R**  
Рамбла бежевый матовый обрезной 25×75  
Rambla beige matt rectified

**9033**  
Рамбла коричневый матовый 8,5×28,5  
Rambla brown matt

**12124R**  
Рамбла коричневый матовый обрезной 25×75  
Rambla brown matt rectified

**SG23035N \***  
Рамбла бежевый матовый 20×23,1  
Rambla beige matt

**MM12130**  
Рамбла бежевый мозаичный матовый 25×25  
Rambla beige matt mosaic

**MM12132**  
Рамбла коричневый мозаичный матовый 25×25  
Rambla brown matt mosaic

**SPB005R**  
Рамбла бежевый матовый обрезной 25×2,5  
Rambla beige matt rectified

**SPB003R**  
Рамбла коричневый матовый обрезной 25×2,5  
Rambla brown matt rectified

Большее количество информации о напольных покрытиях см. в Генеральном каталоге, том 2 (Керамический гранит).  
For more information on the flooring please see the General Catalogue Vol. 2 (Porcelain gres).

НЕКОТОРЫЕ ИЗ ВАРИАНТОВ РИСУНКА | SOME OF THE PATTERN OPTIONS

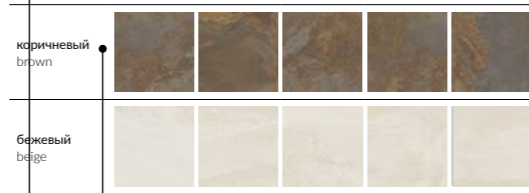

Размер	Глубина	Глазурь	шт./pcs	м²	кг/кг	кор./box	м²	кг/кг
25×75	9	глазурь матовая   matt glaze	6	1,125	16,5	54	60,75	921
8,5×28,5	6,9	глазурь матовая   matt glaze	52	1,26	15,9	64	80,64	1048

\* Рекомендуется укладка со швом не менее 3 мм.  
\* Laying with a seam of at least 3 mm is recommended.

ИСПАНСКАЯ ФИЕСТА | FIESTA DE ESPAÑA | 197

ВЕС  
WEIGHT  
стр./page 534

ВАРИАНТЫ РИСУНКА  
PATTERN OPTIONS

КОЛЛЕКЦИЯ  
COLLECTION

ПЛИТКА ДЛЯ ПОЛА  
FLOOR TILES

**BICO+**  
СБИКО+: НАСТЕННАЯ ПЛИТКА, КООРДИНИРОВАННАЯ С КЕРАМОГРАНИТОМ  
ДЛЯ ПРОФЕССИОНАЛЬНОГО ПРИМЕНЕНИЯ  
BICO+: WALL TILES COORDINATED WITH PORCELAIN GRES FOR PROFESSIONAL USE.

**R9 R10 R11 R12**  
КАТЕГОРИИ УСТОЙЧИВОСТИ К СКОЛЬЖЕНИЮ ОБУВИ ДЛЯ НАПОЛЬНЫХ ПОКРЫТИЙ  
В РАБОЧИХ ЗОНАХ СО СКОЛЬЗКИМИ ПОВЕРХНОСТЯМИ  
SLIP PREVENTION RATINGS FOR FLOORING SURFACES IN SHOD FEET ENVIROMENTS..... 527

**A B C**  
КАТЕГОРИЯ АНТИСКОЛЬЖЕНИЯ ВО ВЛАЖНЫХ ЗОНАХ, ГДЕ ХОДЯТ БОСОМИ НОГАМИ  
COLOR SLIP PREVENTION RATINGS FOR WET FLOORING SURFACES IN BARE FEET ENVIRONMENTS..... 526

**V1 V2 V3 V4**  
ВАРИАТИВНОСТЬ ЦВЕТА И РИСУНКА  
VARIATION OF COLOUR AND PATTERN..... 526

**3 4**  
РЕІ (УСТОЙЧИВОСТЬ К ИЗНОСУ ПОВЕРХНОСТИ)  
RESISTANCE TO SURFACE ABRASION..... 528

**F 12**  
ВАРИАНТЫ ГРАФИЧЕСКИХ ИЗОБРАЖЕНИЙ  
NUMBER OF GRAPHIC IMAGES











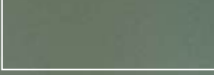
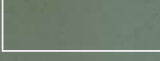
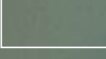

ГЛЯНЦЕВАЯ ПОВЕРХНОСТЬ  
GLOSSY

МАТОВАЯ ПОВЕРХНОСТЬ  
MATT

ПЛИТКА ДЛЯ СТЕН  
WALL TILES

ПЛИТКА ДЛЯ ПОЛА  
FLOOR TILES

# ПРЯМОУГОЛЬНЫЕ ФОРМАТЫ RECTANGULAR TILES

	40×120
	30×89,5
	30×60
	25×75
	25×40
	20×60
	20×50
	20×30
	20×20
	15×40
	15×15
	7,4×15
	9,9×20
	8,5×28,5
	6×28,5

Прямоугольная плитка — в основе нашего ассортимента. KERAMA MARAZZI предлагает самый широкий выбор прямоугольной плитки, где представлены все цвета, все рисунки, все востребованные форматы от небольших кирпичиков до внушительных 40×120 см. Зачастую в керамической композиции совмещается несколько прямоугольных форматов: это даёт возможность сделать раскладку более интересной.

Rectangular tiles are at the heart of our assortment. KERAMA MARAZZI offers the widest selection of rectangular tiles in all colours, all patterns and in all popular formats, from small bricks to the impressive 40×120 cm. Often several rectangular formats are combined in a single ceramic composition: this makes it possible to make the layout more interesting.

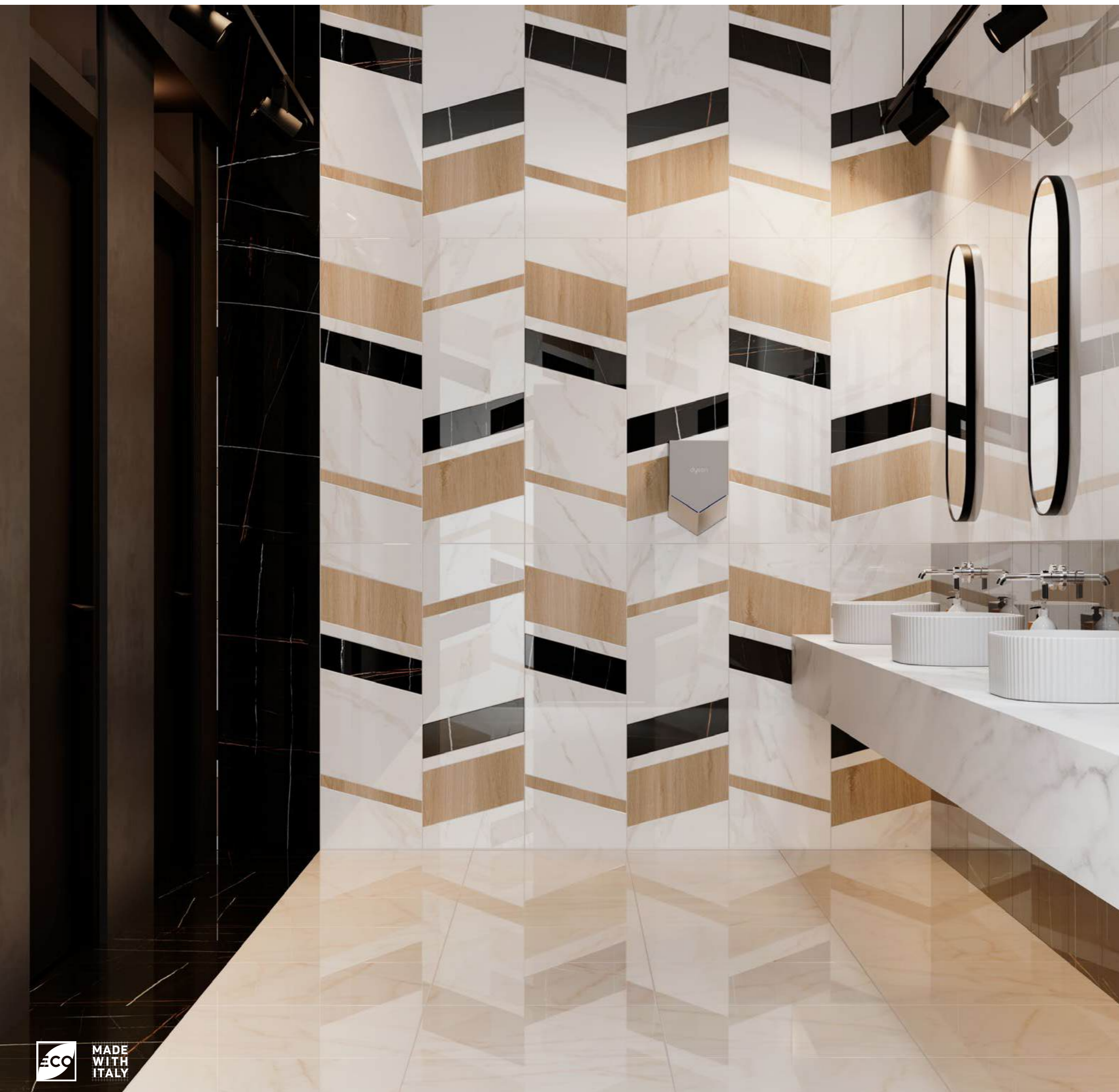

**ID130**  
Декор Бертран 2 микс 40x120  
Decor Bertrand 2 mix **V1**



**ID129**  
Декор Бертран 1 микс 40x120  
Decor Bertrand 1 mix **V1**





		шт. \ pcs			м²			кг \ kg		
40x120	10	3	1,44	24,9	21	30,24	553			

Технические характеристики, технологии производства и рекомендации по укладке и уходу приведены в разделе «Техническая информация» (стр. 515) и на [www.kerama-marazzi.com](http://www.kerama-marazzi.com)

For specifications, manufacturing techniques and recommendations on laying and care, please refer to section «Technical information» (p. 515) and [www.kerama-marazzi.com](http://www.kerama-marazzi.com)





**14001R**  
 Прадо белый обрезной  
 40x120  
 Prado white rectified

 V3  
 F 14





**14026R**  
 Грeппи черный обрезной  
 40x120  
 Greppi black rectified

 V3  
 F 9



**14032R**  
 Ламбро бежевый обрезной  
 40x120  
 Lambro beige rectified

 V3  
 F 5





HGD\B441\14037R  
 Декор Греппи обрезной 40x120  
 Decor Greppi rectified



HGD\A441\14036R  
 Декор Греппи обрезной 40x120  
 Decor Greppi rectified

НЕКОТОРЫЕ ИЗ ВАРИАНТОВ РИСУНКА | SOME OF THE PATTERN OPTIONS

чёрный  
black

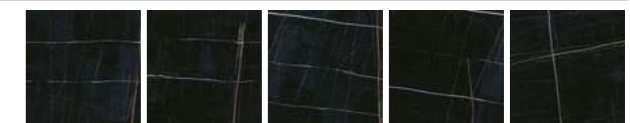

белый  
white

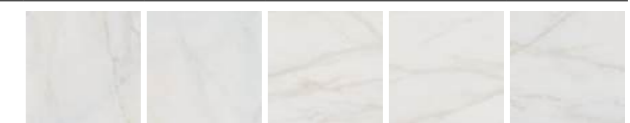





**HGD\B441\14037R**  
Декор Греппи обрезной 40×120  
Decor Greppi rectified



**14026R**  
Греппи чёрный  
обрезной 40×120  
Greppi black rectified

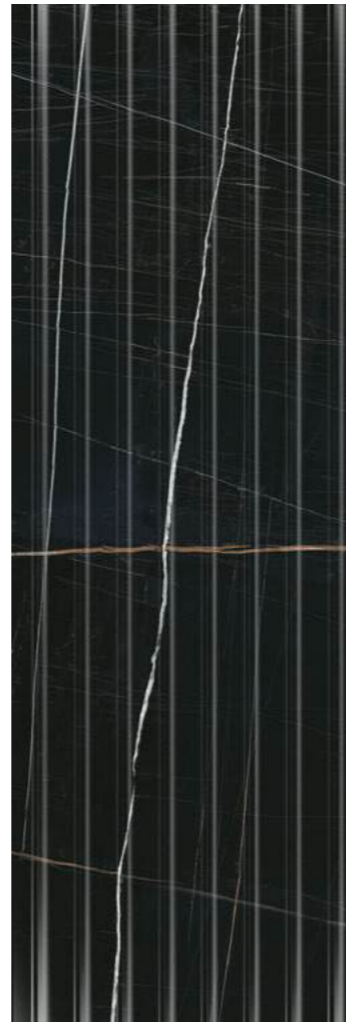

**14035R**  
Греппи чёрный структура  
обрезной 40×120  
Greppi black structured rectified



**14034R**  
Греппи белый структура  
обрезной 40×120  
Greppi white structured rectified



**14003R**  
Греппи белый  
обрезной 40×120  
Greppi white rectified



**HGD\A441\14036R**  
Декор Греппи обрезной 40×120  
Decor Greppi rectified



**T017\14026**  
Греппи чёрный мозаичный 45×37,5×10  
Greppi black mosaic



**FME008R**  
Плинтус Греппи чёрный обрезной 20×40  
Plinth Greppi black rectified

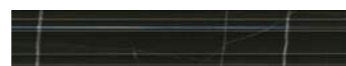

**BLF002R**  
Бордюр Греппи чёрный 40×7,3  
Border Greppi black



**BLF001R**  
Бордюр Греппи белый 40×7,3  
Border Greppi white



**FME007R**  
Плинтус Греппи белый обрезной 20×40  
Plinth Greppi white rectified

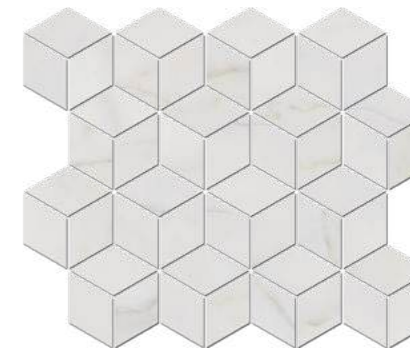

**T017\14003**  
Греппи белый мозаичный 45×37,5×10  
Greppi white mosaic

		шт. \ pcs			м <sup>2</sup>			кг \ kg		
40×120	10	3	1,44	24,9	21	30,24	553			
40×120	12	3	1,44	26,5	18	25,95	507			

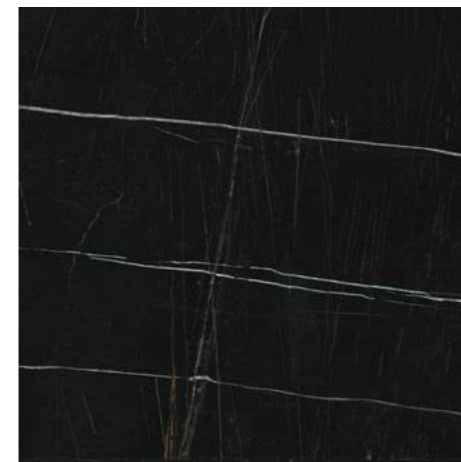

**SG642122R**  
Греппи чёрный обрезной лапатированный 60x60x0,9  
Greppi black rectified lappato



**SG642022R**  
Греппи белый обрезной лапатированный 60x60x0,9  
Greppi white rectified lappato



**ID105T**  
Декор Греппи наборный 60x60  
Decor Greppi compound



**ID119T**  
Греппи наборный 15,5x15,5  
Greppi compound



**ID121T**  
Греппи наборный 60x15,5  
Greppi border compound

Больше информации о напольных покрытиях см. в Генеральном каталоге, том 2 («Керамический гранит»).

For more information on the flooring please see the General Catalogue Vol. 2 ("Porcelain gres").





**T017\14023**  
Джардини беж светлый мозаичный 45x37,5  
Giardini light beige mosaic



**T017\14025**  
Джардини зелёный мозаичный 45x37,5  
Giardini green mosaic



**T017\14024**  
Джардини серый тёмный мозаичный 45x37,5  
Giardini dark grey mosaic

НЕКОТОРЫЕ ИЗ ВАРИАНТОВ РИСУНКА | SOME OF THE PATTERN OPTIONS

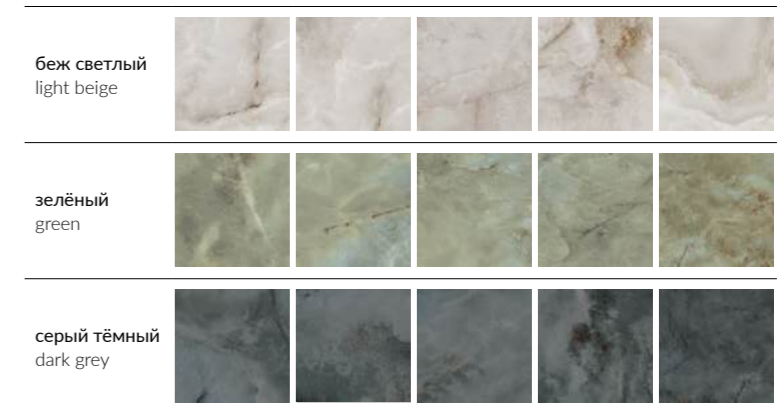

Технические характеристики, технологии производства и рекомендации по укладке и уходу приведены в разделе «Техническая информация» (стр. 515) и на [www.kerama-marazzi.com](http://www.kerama-marazzi.com)

For specifications, manufacturing techniques and recommendations on laying and care, please refer to section «Technical information» (p. 515) and [www.kerama-marazzi.com](http://www.kerama-marazzi.com)



**14025R**  
Джардини зелёный  
обрезной 40×120  
Giardini green rectified



**14024R**  
Джардини серый тёмный  
обрезной 40×120  
Giardini dark grey rectified



**14023R**  
Джардини беж светлый  
обрезной 40×120  
Giardini light beige rectified



**14008R**  
Монфорте белый панель  
обрезной 40×120  
Monforte white panel rectified



**VT\A128\31008R**  
Бордюр Джардини обрезной 20×120  
Border Giardini rectified



**ID123T**  
Бордюр Джардини наборный  
лаппатированный 15×60  
Border Giardini compound lappato



**OS\C90\SG1609L**  
Джардини  
лаппатированный  
15×15  
Giardini lappato



**OS\D90\SG1609L**  
Джардини  
лаппатированный  
15×15  
Giardini lappato



**OS\A90\SG1609L**  
Джардини  
лаппатированный  
15×15  
Giardini lappato



**BLF005R**  
Бордюр Джардини зелёный  
обрезной 40×7,3  
Border Giardini green rectified



**BLF004R**  
Бордюр Джардини серый тёмный  
обрезной 40×7,3  
Border Giardini dark grey rectified



**BLF003R**  
Бордюр Джардини беж светлый  
обрезной 40×7,3  
Border Giardini light beige rectified



**FME011R**  
Плинтус Джардини зелёный  
обрезной 40×20  
Plinth Giardini green rectified



**FME010R**  
Плинтус Джардини серый тёмный  
обрезной 40×20  
Plinth Giardini dark grey rectified



**FME009R**  
Плинтус Джардини беж светлый  
обрезной 40×20  
Plinth Giardini light beige rectified



**SG642222R**  
Джардини  
беж светлый обрезной  
лаппатированный 60×60×0,9  
Giardini light beige rectified lappato

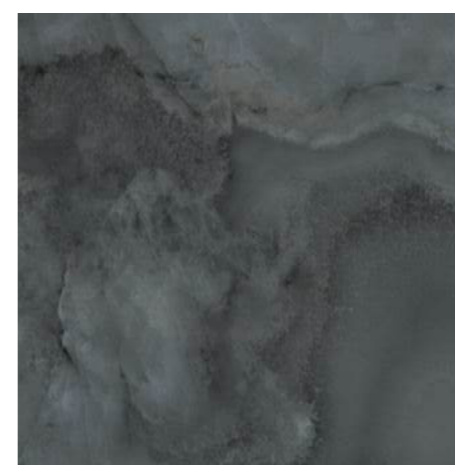

**SG642422R**  
Джардини  
серый тёмный обрезной  
лаппатированный 60×60×0,9  
Giardini dark grey rectified lappato



**SG642322R**  
Джардини зелёный обрезной  
лаппатированный 60×60×0,9  
Giardini green rectified lappato

≠				шт. \ pcs	м²	кг \ kg	кор. \ box	м²	кг \ kg
40×120	10		глазурь блестящая   shiny glaze	3	1,44	24,9	21	30,24	553
40×120	12		глазурь матовая панель   matt glaze panel	3	1,44	26,5	18	30,24	5573

Больше информации о напольных покрытиях см. в Генеральном каталоге, том 2 («Керамический гранит»).

For more information on the flooring please see the General Catalogue Vol. 2 ("Porcelain gres").



**14031R**  
Ламбро серый светлый структура обрезной 40x120  
Lambro light grey structured rectified

○ F 4



**14030R**  
Ламбро серый светлый обрезной 40x120  
Lambro light grey rectified

V3  
○ F 5



	шт. \ pcs	м <sup>2</sup>	кг \ kg	кор. \ box	м <sup>2</sup>	кг \ kg
40x120	10	1,44	24,9	21	30,24	553
40x120	10,5	1,44	25,8	21	30,24	574

Технические характеристики, технологии производства и рекомендации по укладке и уходу приведены в разделе «Техническая информация» (стр. 515) и на [www.kerama-marazzi.com](http://www.kerama-marazzi.com)

For specifications, manufacturing techniques and recommendations on laying and care, please refer to section «Technical information» (p. 515) and [www.kerama-marazzi.com](http://www.kerama-marazzi.com)



**14033R**  
Ламбро бежевый структура обрезной 40x120  
Lambro beige structured rectified

○ F 4



**14032R**  
Ламбро бежевый обрезной 40x120  
Lambro beige rectified

○ F 5 **V3**



**14039R**  
Ламбро коричневый структура обрезной 40x120  
Lambro brown structured rectified

○ F 4



**14038R**  
Ламбро коричневый обрезной 40x120  
Lambro brown rectified

○ F 5 **V3**





F  
6  
O

**14046R**  
Монсеррат структура бежевый свет-  
лый матовый обрезной 40x120  
Monserrate structure light beige matt  
rectified



F  
6  
O

**14044R**  
Монсеррат структура серый светлый  
матовый обрезной 40x120  
Monserrate structure light grey matt  
rectified

		шт. \ pcs			м²			кг \ kg		
		кор. \ box			м²			кг \ kg		
40x120	10	3	1,44	24,9	21	30,24	547			
40x120	10,5	3	1,44	25,8	21	30,24	566			

Технические характеристики, технологии производства и рекомендации по укладке и уходу приведены в разделе «Техническая информация» (стр. 515) и на [www.kerama-marazzi.com](http://www.kerama-marazzi.com)

For specifications, manufacturing techniques and recommendations on laying and care, please refer to section «Technical information» (p. 515) and [www.kerama-marazzi.com](http://www.kerama-marazzi.com)





F  
10  
O

**14045R**  
Монсеррат бежевый светлый  
матовый обрезной 40×120  
Monserrate light beige matt rectified



F  
10  
O

**14043R**  
Монсеррат серый светлый  
матовый обрезной 40×120  
Monserrate light grey matt rectified



**FME012R**  
Плинтус Монсеррат бежевый  
светлый матовый обрезной 20×40  
Plinth Monserrate light beige matt rectified



**FME013R**  
Плинтус Монсеррат серый светлый  
матовый обрезной 20×40  
Plinth Monserrate light grey matt rectified



**BLF006R**  
Бордюр Монсеррат бежевый  
светлый матовый обрезной 40×7,3  
Border Monserrate light beige matt rectified



**BLF007R**  
Бордюр Монсеррат серый  
светлый матовый обрезной 40×7,3  
Border Monserrate light grey matt rectified



**MM14045**  
Декор Монсеррат мозаичный  
бежевый светлый матовый 40×20  
Decor Monserrate mosaic light beige matt

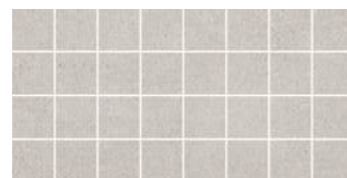

**MM14043**  
Декор Монсеррат мозаичный  
серый светлый матовый 40×20  
Decor Monserrate mosaic light grey matt



**SBD064\SG647420**  
Декор Монсеррат бежевый  
светлый матовый обрезной 60×60  
Decor Monserrate light beige matt rectified



F  
12  
O

**SG647420R**  
Монсеррат бежевый  
светлый матовый обрезной 60×60×0,9  
Monserrate light beige matt rectified

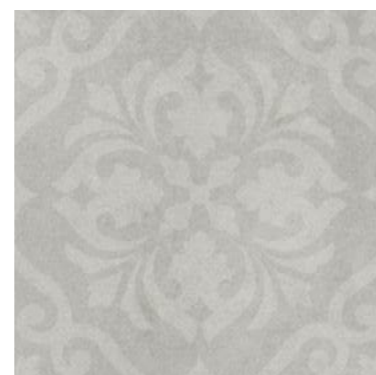

**SBD065\SG647520**  
Декор Монсеррат серый  
светлый матовый обрезной 60×60  
Decor Monserrate light grey matt rectified



F  
12  
O

**SG647520R**  
Монсеррат серый  
светлый матовый обрезной 60×60×0,9  
Monserrate light grey matt rectified







**14017R\3F**  
Декор Монфорте Роза обрезной 40x120  
Decor Monforte Rose rectified



**14018R\3F**  
Декор Монфорте Цветы обрезной 40x120  
Decor Monforte Flowers rectified



**LSA011R**  
Бордюр Монфорте бежевый структура обрезной 40x3,4  
Border Monforte beige structure rectified

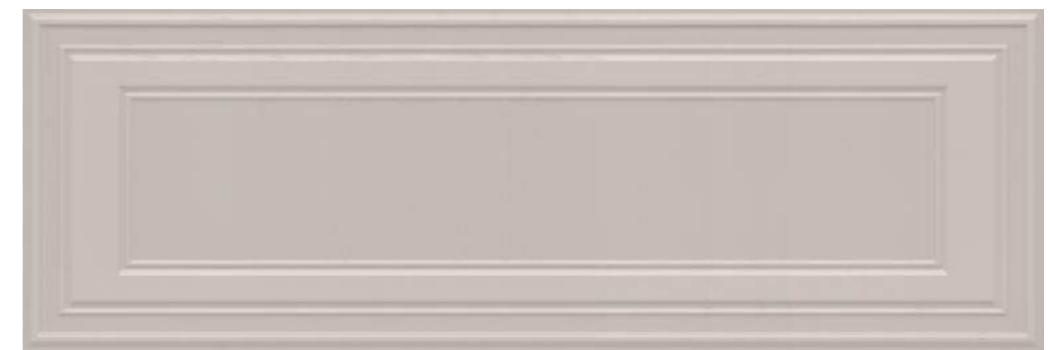

**14005R**  
Монфорте бежевый панель обрезной 40x120  
Monforte beige panel rectified

○ V1



**14007R**  
Монфорте розовый панель обрезной 40x120  
Monforte pink panel rectified

○ V1



**14016R\3F**  
Декор Монфорте Глициния обрезаной 40x120  
Decor Monforte Wisteria rectified



**14006R**  
Монфорте ментоловый панель обрезаной 40x120  
Monforte menthol panel rectified

V1



**14042R\3F**  
Монфорте обрезаной 40x120  
Monforte rectified

V1



**14008R**  
Монфорте белый панель обрезаной 40x120  
Monforte white panel rectified

V1

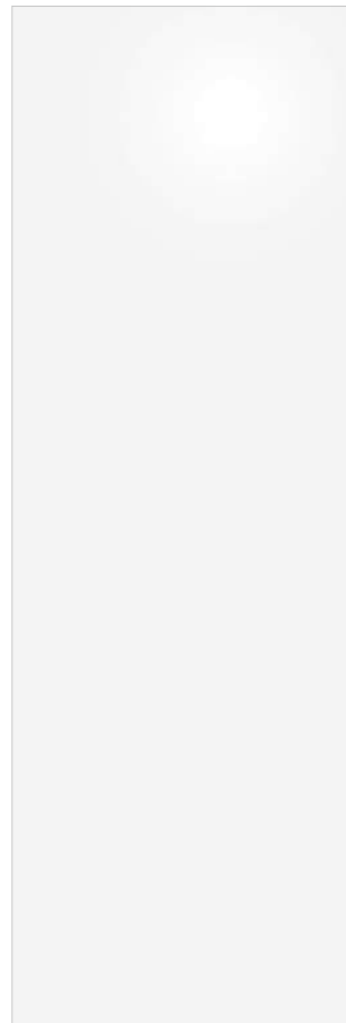

V1

**14000R \ 14010R**  
Монфорте белый блестящий обрезаной 40x120 \ Монфорте белый матовый обрезаной 40x120  
Monforte white shiny rectified \ Monforte white matt rectified



**FME006R**  
Плинтус Монфорте белый обрезаной 20x40  
Plinth Monforte white rectified



**LSA013R**  
Бордю Монфорте белый структура обрезаной 40x3,4  
Border Monforte white structure rectified



**LSA010R**  
Бордю Монфорте ментоловый структура обрезаной 40x3,4  
Border Monforte menthol structure rectified



✂		шт. \ pcs		м²	кг \ kg	кор. \ box		м²	кг \ kg
40x120	10	3	1,44	24,9	21	30,24	553		
40x120 структура   structure	12	3	1,44	26,5	18	25,92	507		



**FME002R**  
Плинтус Прадо белый обрезной 20x40  
Plinth Prado white rectified



**LSA014R**  
Бордюр Прадо белый структура  
обрезной 40x3,4  
Border Prado white structure rectified



**14001R**  
Прадо белый обрезной 40x120  
Prado white rectified

V3  
F 14

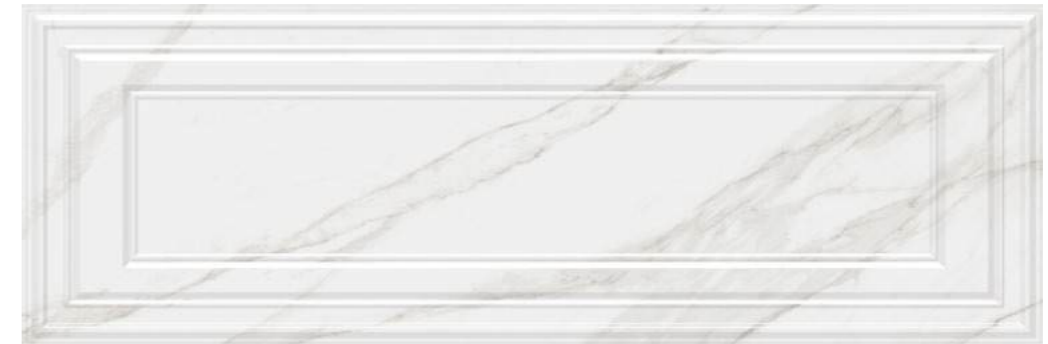

**14002R**  
Декор Прадо белый панель обрезной 40x120  
Prado white panel rectified

V3  
F 14



**14041R\3F**  
Декор Прадо обрезной 40x120  
Decor Prado rectified

НЕКОТОРЫЕ ИЗ ВАРИАНТОВ РИСУНКА | SOME OF THE PATTERN OPTIONS

белый  
white





**LSA014R**  
 Бордюр Прадо белый структура  
 обрезной 40x3,4  
 Border Prado white structure rectified

**POD001**  
 Бисер прозрачный 20x0,6  
 Beads transparent

**POD002**  
 Бисер прозрачный  
 люстр 20x0,6  
 Beads transparent luster



**MLDVA110\14001R**  
 Декор Прадо цветы обрезной 40x120  
 Decor Prado flowers rectified



V3 3

**SG507122R\GCF**  
 Ступень клееная Монте Тиберио  
 лапатированный 33x119,5  
 glued step Monte Tiberio lappato



V3 3

**SG507122R\GCA**  
 Ступень угловая клееная Монте Тиберио лапатированный 33x33  
 glued corner step Monte Tiberio lappato

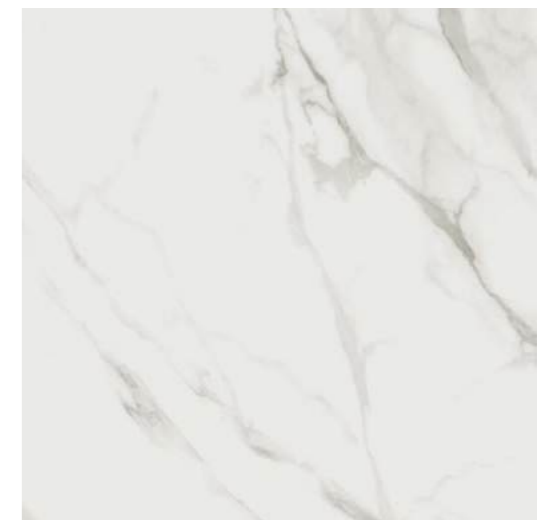

**SG622620R \ SG622622R**  
 Монте Тиберио обрезной натуральный \  
 обрезной лапатированный 60x60x0,9  
 Monte Tiberio rectified natural \ rectified lappato

4 3  
 V3  
 F 23

Больше информации о напольных покрытиях см. в Генеральном каталоге, том 2 («Керамический гранит»).

For more information on the flooring please see the General Catalogue Vol. 2 ("Porcelain gres").

Технология изготовления ступеней представлена на стр. 520. Step manufacturing technology is on the page 520.

	шт. \ pcs	м²	кг \ kg	кор. \ box	м²	кг \ kg
40x120	10		глазурь блестящая   shiny glaze	3	1,44	24,9
40x120	12		глазурь блестящая   shiny glaze	3	1,44	26,5

Технические характеристики, технологии производства и рекомендации по укладке и уходу приведены в разделе «Техническая информация» (стр. 515) и на [www.kerama-marazzi.com](http://www.kerama-marazzi.com)

For specifications, manufacturing techniques and recommendations on laying and care, please refer to section «Technical information» (p. 515) and [www.kerama-marazzi.com](http://www.kerama-marazzi.com)





**VT\A534\14053R**  
Декор Риккарди 1 матовый обрезной  
40x120  
Decor Riccardi 1 matt rectified



**14061R\3F**  
Декор Риккарди 2 матовый обрезной  
40x120  
Decor Riccardi 2 matt rectified



**BLF009R**  
Бордюр Синтра чёрный матовый  
обрезной 40x7,3  
Border Sintra black matt rectified



**LSA018**  
Кастильони чёрный структура 40x3,4  
Castiglioni black structured





**AZ\A051\2x\14058R**  
 Панно Риккарди 1 серый светлый матовый обрезной 80x120  
 Panel Riccardi 1 light grey matt rectified



**AZ\B051\2x\14059R**  
 Панно Риккарди 2 бежевый матовый обрезной 80x120  
 Panel Riccardi 2 beige matt rectified





**14053R**  
Риккарди серый светлый матовый обрезной 40×120  
Riccardi light grey matt rectified



**14062R**  
Риккарди серый светлый матовый структура обрезной 40×120  
Riccardi structure light grey matt rectified



**T017\14053**  
Декор Риккарди мозаичный серый светлый матовый 45×37,5  
Decor Riccardi mosaic light grey matt



**T017\14054**  
Декор Риккарди мозаичный бежевый матовый 45×37,5  
Decor Riccardi mosaic beige matt



**14054R**  
Риккарди бежевый матовый обрезной 40×120  
Riccardi beige matt rectified



**14063R**  
Риккарди бежевый матовый структура обрезной 40×120  
Riccardi structure beige matt rectified



**BLF010R**  
Бордюр Риккарди серый светлый матовый структура обрезной 40×7,3  
Border Riccardi structure light grey matt rectified



**FME015R**  
Плинтус Риккарди серый светлый матовый обрезной 20×40  
Plinth Riccardi light grey matt rectified



**BLF011R**  
Бордюр Риккарди бежевый матовый структура обрезной 40×7,3  
Border Riccardi structure beige matt rectified



**FME016R**  
Плинтус Риккарди бежевый матовый обрезной 20×40  
Plinth Riccardi beige matt rectified

Размер	Кол-во в упаковке	Иконка	Описание	шт. \ pcs	м²	кг \ kg	кор. \ box	м²	кг \ kg
40×120	10		глазурь матовая   matt glaze	3	1,44	24,9	21	30,24	553
40×120	10,5		глазурь матовая структура   matt glaze structured	3	1,44	26,0	21	30,24	572
60×119,5	9		керамический гранит   porcelain gres	3	2,151	41,75	24	51,624	1032
60×60	9		керамический гранит   porcelain gres	5	1,8	36,5	30	54	1125

Технические характеристики, технологии производства и рекомендации по укладке и уходу приведены в разделе «Техническая информация» (стр. 515) и на [www.kerama-marazzi.com](http://www.kerama-marazzi.com)

For specifications, manufacturing techniques and recommendations on laying and care, please refer to section «Technical information» (p. 515) and [www.kerama-marazzi.com](http://www.kerama-marazzi.com)



**SG653720R**  
Риккарди серый светлый  
матовый обрезной 60×60×0,9  
Riccardi light grey matt rectified



**SG653720R\GCF**  
Ступень клеёная Риккарди серый светлый матовый 33×60  
Glued step Riccardi light grey matt



**SG653720R\5**  
Подступёнок Риккарди серый светлый матовый 60×10,7  
Riser Riccardi light grey matt



**SG653720R\6BT**  
Плинтус Риккарди серый светлый матовый 60×9,5  
Plinth Riccardi light grey matt



**SG519920R**  
Риккарди серый светлый  
матовый обрезной 60×119,5  
Riccardi light grey matt rectified

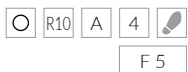

**T036\SG6537**  
Декор Риккарди мозаичный серый светлый матовый 46,8×9,8  
Decor Riccardi mosaic light grey matt

Технология изготовления ступеней представлена на стр. 520.  
Step manufacturing technology is on the page 520.

Технические характеристики, технологии производства и рекомендации по укладке и уходу приведены в разделе «Техническая информация» (стр. 515) и на [www.kerama-marazzi.com](http://www.kerama-marazzi.com)

For specifications, manufacturing techniques and recommendations on laying and care, please refer to section «Technical information» (p. 515) and [www.kerama-marazzi.com](http://www.kerama-marazzi.com)







**SG653820R**  
Риккарди бежевый  
матовый обрезной 60x60x0,9  
Riccardi beige matt rectified

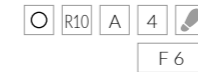

**SG653820R\GCF**  
Ступень клеёная Риккарди бежевый матовый 33x60  
Glued step Riccardi beige matt rectified



**SG653820R\5**  
Подступёнок Риккарди бежевый матовый 60x10,7  
Riser Riccardi beige matt



**SG653820R\6BT**  
Плинтус Риккарди бежевый матовый 60x9,5  
Plinth Riccardi beige matt



**SG540620R**  
Риккарди бежевый  
матовый обрезной 60x119,5  
Riccardi beige matt rectified



**T036\SG6538**  
Декор Риккарди мозаичный бежевый матовый 46,8x9,8  
Decor Riccardi mosaic beige matt 46,8x9,8

Больше информации о напольных покрытиях см. в Генеральном каталоге, том 2 («Керамический гранит»).

For more information on the flooring please see the General Catalogue Vol. 2 ("Porcelain gres").

Технические характеристики, технологии производства и рекомендации по укладке и уходу приведены в разделе «Техническая информация» (стр. 515) и на [www.kerama-marazzi.com](http://www.kerama-marazzi.com)

For specifications, manufacturing techniques and recommendations on laying and care, please refer to section «Technical information» (p. 515) and [www.kerama-marazzi.com](http://www.kerama-marazzi.com)







**HGD\B450\14051R**  
 Декор Синтра 2 обрезной 40x120  
 Decor Sintra 2 rectified



**HGD\A450\14010R**  
 Декор Синтра 1 обрезной 40x120  
 Decor Sintra 1 rectified

≡		шт. \ pcs	м²	кг \ kg	кор. \ box	м²	кг \ kg
40x120	10 	3	1,44	24,9	21	30,24	553
40x120	10,5 	3 	1,44	25,8	21 	30,24	572
40x120	12 	3	1,44	26,5	18	25,92	507

Технические характеристики, технологии производства и рекомендации по укладке и уходу приведены в разделе «Техническая информация» (стр. 515) и на [www.kerama-marazzi.com](http://www.kerama-marazzi.com)

For specifications, manufacturing techniques and recommendations on laying and care, please refer to section «Technical information» (p. 515) and [www.kerama-marazzi.com](http://www.kerama-marazzi.com)





**14052R**  
Синтра 2 панель  
чёрный матовый обрезной 40×120  
Sintra 2 panel black matt rectified

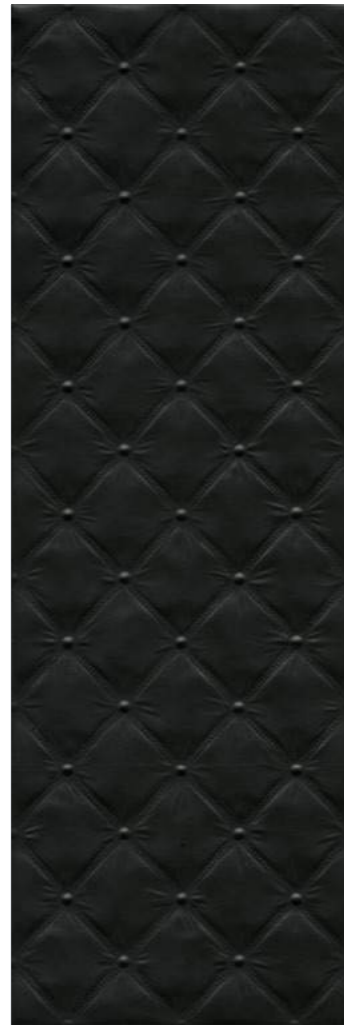

**14050R**  
Синтра 1 структура чёрный матовый  
обрезной 40×120  
Sintra 1 structure black matt rectified



**14051R**  
Синтра чёрный  
матовый обрезной 40×120  
Sintra black matt rectified



**FME014R**  
Плинтус Синтра  
чёрный матовый обрезной 20×40  
Plinth Sintra black matt rectified



**BLF009R**  
Бордю́р Синтра чёрный  
матовый обрезной 40×7,3  
Border Sintra black matt rectified



**POF003**  
Бисер чёрный серебро  
20×1,4  
beads black silver



**POF009**  
Бисер чёрный 20×1,4  
Beads black



**POF004**  
Бисер чёрный золото  
20×1,4  
beads black gold

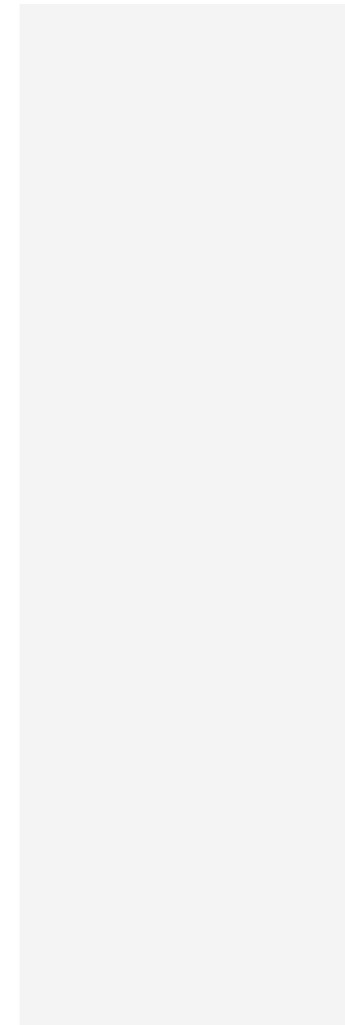

**14010R**  
Монфорте белый  
матовый обрезной 40×120  
Monforte white matt rectified

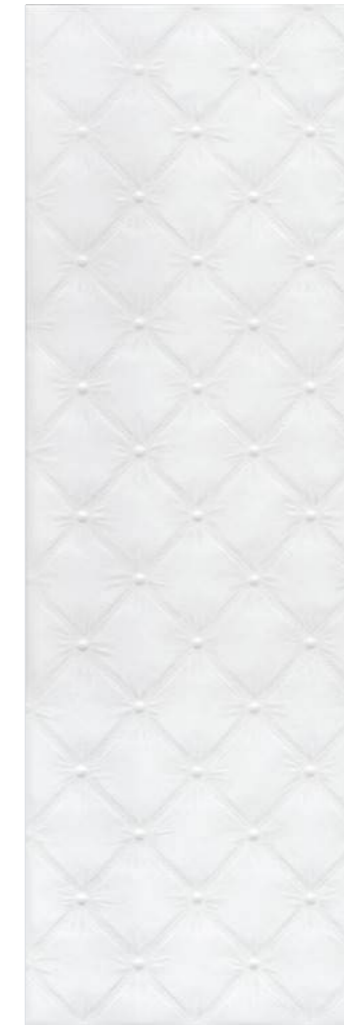

**14048R**  
Синтра структура белый  
матовый обрезной 40×120  
Sintra structure white matt rectified



**14008R**  
Монфорте белый панель  
матовый обрезной 40×120  
Monforte white panel matt rectified



**POF001**  
Бисер белый серебро  
20×1,4  
beads white silver



**POF002**  
Бисер белый золото  
20×1,4  
beads white gold



**BLF008R**  
Бордю́р Синтра белый  
матовый обрезной 40×7,3  
Border Sintra white matt rectified



**LSA013R**  
Бордю́р Монфорте белый  
структура обрезной 40×3,4  
Border Monforte white structure  
rectified



**POF010**  
Бисер белый 20×1,4  
beads white

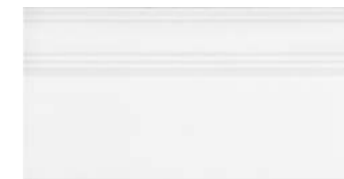

**FME006R**  
Плинтус Монфорте белый обрезной 20×40  
Plinth Monforte white rectified



**MM14021**  
Эскориал серый мозаичный  
20×40  
Escorial grey mosaic



**14019R\3F**  
Декор Эскориал обрезной 40×120  
Decor Escorial rectified



**14011R**  
Эскориал серый обрезной 40×120  
Escorial grey rectified

V2  
F9



**SG161300R**  
Эскориал серый  
обрезной 40,2×40,2  
Escorial grey rectified

4  
V2  
F12



**14012R**  
Эскориал серый структура обрезной 40×120  
Escorial grey structure rectified

V2  
F9



**MM14022**  
Эскориал бежевый мозаичный 20x40  
Escorial beige mosaic



**14020R\3F**  
Декор Эскориал обрезной 40x120  
Decor Escorial rectified



**14013R**  
Эскориал бежевый обрезной 40x120  
Escorial beige rectified

V2  
 F9



**SG161400R**  
Эскориал бежевый обрезной 40,2x40,2  
Escorial beige rectified

4   V2  
 F12



**14014R**  
Эскориал бежевый структура обрезной 40x120  
Escorial beige structure rectified

V2  
 F9

Больше информации о напольных покрытиях см. в Генеральном каталоге, том 2 («Керамический гранит»).

For more information on the flooring please see the General Catalogue Vol. 2 ("Porcelain gres").

	шт. \ pcs	м <sup>2</sup>	кг \ kg	кор. \ box	м <sup>2</sup>	кг \ kg
40x120	10					
40x120 структура   structure	10,5					
глазурь матовая   matt glaze	3	1,44	24,9	21	30,24	553
глазурь матовая   matt glaze	3	1,44	25,8	21	30,24	572

Технические характеристики, технологии производства и рекомендации по укладке и уходу приведены в разделе «Техническая информация» (стр. 515) и на [www.kerama-marazzi.com](http://www.kerama-marazzi.com)

For specifications, manufacturing techniques and recommendations on laying and care, please refer to section «Technical information» (p. 515) and [www.kerama-marazzi.com](http://www.kerama-marazzi.com)





**13124TR**  
Алентежу белый матовый 30x89,5  
Alentejo white matt rectified



**OSVA272\13124TR**  
Декор Алентежу матовый обрезной 30x89,5  
Decor Alentejo matt rectified



**FMF007R**  
Плинтус Алентежу белый матовый обрезной 30x12  
Plinth Alentejo white matt rectified



**OSVA273\13124TR**  
Бордюр Алентежу матовый обрезной 30x7,2  
Border Alentejo matt rectified



**SPA055R**  
Бордюр Алентежу белый матовый обрезной 30x2,5  
Border Alentejo white matt rectified

		шт. \ pcs			м <sup>2</sup>		кг \ kg		кор. \ box		
30x89,5	9	6	1,611	24,2	36	57,996	901				

Технические характеристики, технологии производства и рекомендации по укладке и уходу приведены в разделе «Техническая информация» (стр. 515) и на [www.kerama-marazzi.com](http://www.kerama-marazzi.com)

For specifications, manufacturing techniques and recommendations on laying and care, please refer to section «Technical information» (p. 515) and [www.kerama-marazzi.com](http://www.kerama-marazzi.com)





**VBVA36\13112TR**  
Декор Бела-Виста обрeзной 30x89,5  
Decor Bela-Vista rectified



**VBVA69\13031TR**  
Бордюр Бела-Виста обрeзной 15x89,5  
Border Bela-Vista rectified



**13112TR**  
Бела-Виста структура белый матовый обрeзной 30x89,5  
Bela-Vista structure white matt rectified

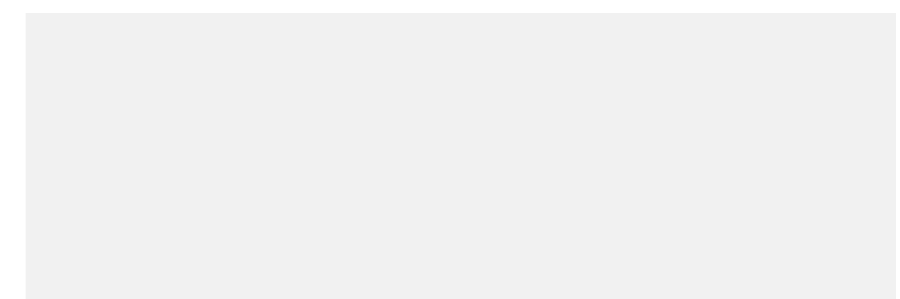

**13000TR\***  
Руаяль белый блестящий обрeзной 30x89,5  
Royal white shiny rectified



**SPA033R**  
Турнон белый матовый обрeзной 30x2,5  
Tournon white matt rectified



**SPA046R**  
Декор Бела-Виста голубой светлый матовый обрeзной 30x2,5  
Decor Bela-Vista light blue matt rectified

\* Вариант использования артикула 13031R Турнон обрeзной, 30x89,5  
\* Option to use the article 13031R Tournon rectified, 30x89,5

				шт. \ pcs		м <sup>2</sup>		кг \ kg		кор. \ box		м <sup>2</sup>		кг \ kg	
30x89,5	9		глазурь матовая   matt glaze		6	1,611	24,2		36	57,996	901				
30x89,5	10,5		глазурь матовая структура   matt glaze structured		5	1,343	22,1		36	48,348	826				



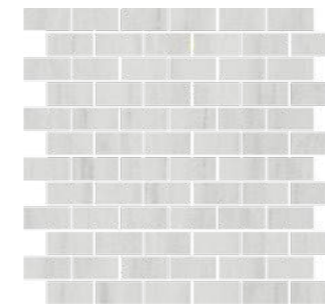

**MM13119T**  
Декор Белем мозаичный  
серый светлый глянцевый 32×30  
Decor Belem mosaic light grey gloss



**SPA047R**  
Бордюр Белем серый светлый  
глянцевый обрезной 30×2,5  
Border Belem light grey gloss  
rectified



**VT\A443\13110TR**  
Декор Белем серый светлый глянцевый  
обрезной 30×89,5  
Decor Belem light grey gloss rectified



**VT\A448\13110TR**  
Бордюр Белем серый светлый глянцевый  
обрезной 15×89,5  
Border Belem light grey gloss rectified



**13111TR**  
Белем структура серый светлый глянцевый  
обрезной 30×89,5  
Belem structure light grey gloss rectified



**SG647222R / SG647320R**  
Белем серый светлый  
лаплатированный /  
натуральный обрезной 60×60×0,9  
Belem light grey lappato / natural rectified



**13110TR**  
Белем серый светлый глянцевый  
обрезной 30×89,5  
Belem light grey gloss rectified



Больше информации о напольных покрытиях  
см. в Генеральном каталоге, том 2 («Керамический гранит»).

For more information on the flooring  
please see the General Catalogue Vol. 2 ("Porcelain gres").

	шт. \ pcs	м <sup>2</sup>	кг \ kg	кор. \ box	м <sup>2</sup>	кг \ kg
30×89,5	9	1,611	24,2	36	57,996	901
30×89,5	10,5	1,343	22,1	36	48,348	826

Технические характеристики, технологии производства и рекомендации  
по укладке и уходу приведены в разделе «Техническая информация» (стр. 515) и на [www.kerama-marazzi.com](http://www.kerama-marazzi.com)

For specifications, manufacturing techniques and recommendations on laying and care, please refer to section  
«Technical information» (p. 515) and [www.kerama-marazzi.com](http://www.kerama-marazzi.com)







**MM13105T**  
 Буонарроти белый мозаичный 32×30  
 Buonarroti white mosaic

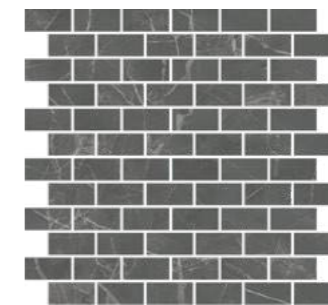

**MM13106T**  
 Буонарроти серый тёмный мозаичный 32×30  
 Buonarroti dark grey mosaic



**13100TR\3F**  
 Декор Буонарроти обрезной 30×89,5  
 Decor Buonarroti rectified



**13109TR\11**  
 Бордюр  
 Буонарроти  
 обрезной 30×7,2  
 Border Buonarroti  
 rectified



**13097TR**  
 Буонарроти белый обрезной 30×89,5  
 Buonarroti white rectified

V3  
 F 18



**13098TR**  
 Буонарроти серый тёмный обрезной 30×89,5  
 Buonarroti dark grey rectified

V3  
 F 12



**SPA045R**  
 Буонарроти серый тёмный обрезной 30×2,5  
 Buonarroti dark grey rectified



**SPA044R**  
 Буонарроти белый обрезной 30×2,5  
 Buonarroti white rectified



**13107TR**  
 Буонарроти белый грань обрезной 30×89,5  
 Buonarroti white chamfer rectified

V3  
 F 18

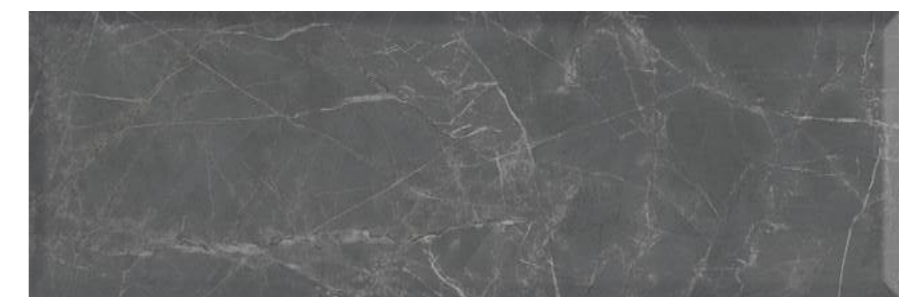

**13108TR**  
 Буонарроти серый тёмный грань обрезной 30×89,5  
 Buonarroti dark grey chamfer rectified

V3  
 F 12





**T020\SG642820**  
 Декор Буонарроти мозаичный  
 39×35  
 Decor Buonarroti mosaic



**SG643020R**  
 Буонарроти обрезной 60×60×0,9  
 Buonarroti rectified

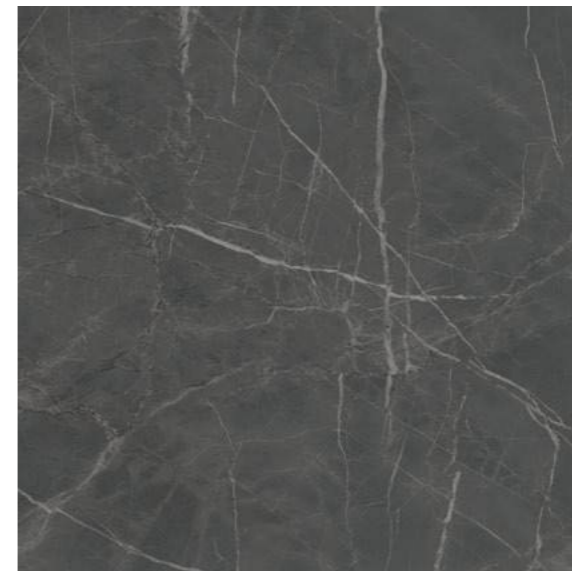

**SG642920R**  
 Буонарроти серый тёмный  
 обрезной 60×60×0,9  
 Buonarroti dark grey rectified



**SG642820R**  
 Буонарроти белый  
 обрезной 60×60×0,9  
 Buonarroti white rectified



НЕКОТОРЫЕ ИЗ ВАРИАНТОВ РИСУНКА | SOME OF THE PATTERN OPTIONS

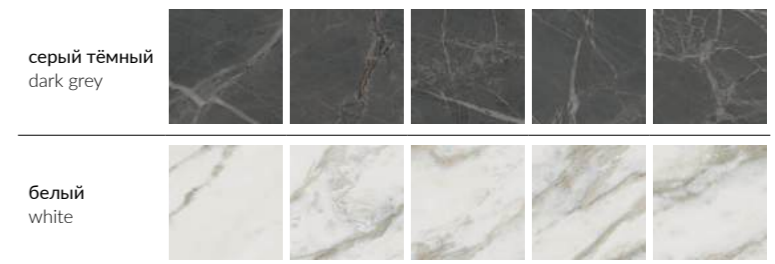

Больше информации о напольных покрытиях см. в Генеральном каталоге, том 2 («Керамический гранит»).

For more information on the flooring please see the General Catalogue Vol. 2 ("Porcelain gres").

	шт. \ pcs	м <sup>2</sup>	кг \ kg	кор. \ box	м <sup>2</sup>	кг \ kg
30×89,5	9	1,611	24,2	36	57,996	901

Технические характеристики, технологии производства и рекомендации по укладке и уходу приведены в разделе «Техническая информация» (стр. 515) и на [www.kerama-marazzi.com](http://www.kerama-marazzi.com)

For specifications, manufacturing techniques and recommendations on laying and care, please refer to section «Technical information» (p. 515) and [www.kerama-marazzi.com](http://www.kerama-marazzi.com)





**MLD\B93\13051TR**  
Бордюр Гренель 30×7,2  
Border Grenelle



**MLD\C91\13051TR**  
Декор Гренель обрезной 30×89,5  
Decor Grenelle rectified



**SPA031R**  
Бордюр Гренель серый тёмный  
обрезной 30×2,5  
Border Grenelle dark grey rectified



**13055TR**  
Гренель серый тёмный структура обрезной 30×89,5  
Grenelle dark grey structure rectified

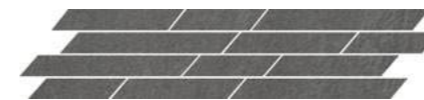

**SG144\005T**  
Гренель серый тёмный  
мозаичный 46,5×9,8  
Grenelle dark grey mosaic

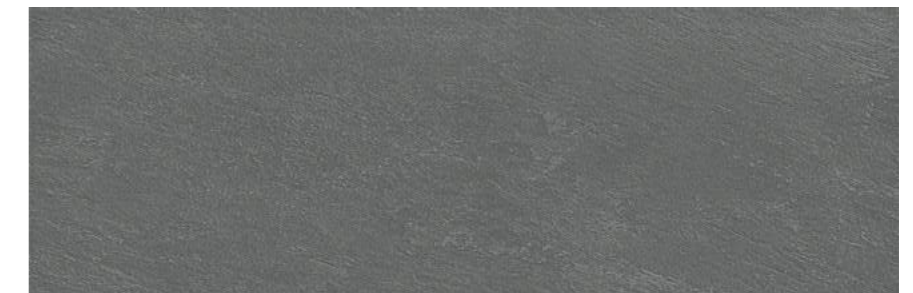

**13051TR**  
Гренель серый тёмный обрезной 30×89,5  
Grenelle dark grey rectified

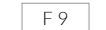

**SG638920R**  
Гренель серый тёмный обрезной 60×60×0,9  
Grenelle dark grey rectified





**MLD\A91\13046TR**  
Декор Гренель обрезной 30×89,5  
Decor Grenelle rectified



**MLD\A93\13046TR**  
Бордюр Гренель 30×7,2  
Border Grenelle



**MLD\B91\13046TR**  
Декор Гренель обрезной 30×89,5  
Decor Grenelle rectified



**13054TR**  
Гренель серый светлый структура обрезной 30×89,5  
Grenelle light grey structure rectified



**SPA030R**  
Гренель серый светлый  
обрезной 30×2,5  
Grenelle light grey rectified



**POF011**  
Бисер беж светлый  
матовый 20×1,4  
beads light beige matt



**SPA032R**  
Гренель серый  
обрезной 30×2,5  
Grenelle grey rectified



**POF014**  
Бисер серый матовый  
20×1,4  
beads grey matt



**13056TR**  
Гренель серый структура обрезной 30×89,5  
Grenelle grey structure rectified



**13046TR**  
Гренель серый светлый обрезной 30×89,5  
Grenelle light grey rectified



**SG144\003T**  
Гренель серый светлый  
мозаичный 46,5×9,8  
Grenelle light grey mosaic



**SG144\004T**  
Гренель серый мозаичный  
46,5×9,8  
Grenelle grey mosaic



**13052TR**  
Гренель серый обрезной 30×89,5  
Grenelle grey rectified



**SG638720R**  
Гренель серый светлый обрезной 60×60×0,9  
Grenelle light grey rectified



**SG638820R**  
Гренель серый обрезной 60×60×0,9  
Grenelle grey rectified



	≠		шт. \ pcs	м²	кг \ kg	кор. \ box	м²	кг \ kg
30×89,5	9	глазурь матовая   matt glaze	6	1,611	24,2	36	57,996	901
30×89,5 структура   structure	10,5	глазурь матовая   matt glaze	5	1,343	22,1	36	48,348	826

Больше информации о напольных покрытиях см. в Генеральном каталоге, том 2 («Керамический гранит»).

For more information on the flooring please see the General Catalogue Vol. 2 ("Porcelain gres").



**13034TR**  
Контарини бежевый  
обрезной 30x89,5  
Contarini beige rectified



**13032TR**  
Контарини белый  
обрезной 30x89,5  
Contarini white rectified



**STG\A590\13032TR**  
Декор Контарини Цветы  
обрезной 30x89,5  
Decor Contarini Flowers rectified



**SPA011R**  
Контарини бежевый  
обрезной 30x2,5  
Contarini beige rectified



**SPA012R**  
Контарини белый  
обрезной 30x2,5  
Contarini white rectified



**STG\A595\13032TR**  
Контарини Цветы  
обрезной 30x7,2  
Contarini Flowers rectified



**190\004T**  
Контарини бежевый  
мозаичный 31,5x30  
Contarini beige mosaic



**190\005T**  
Контарини белый  
мозаичный 31,5x30  
Contarini white mosaic

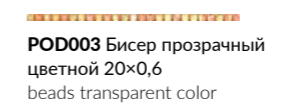

**POD003** Бисер прозрачный  
цветной 20x0,6  
beads transparent color

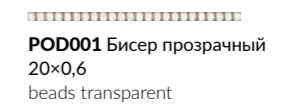

**POD001** Бисер прозрачный  
20x0,6  
beads transparent

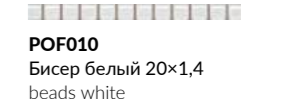

**POF010** Бисер белый 20x1,4  
beads white



**POD002** Бисер  
прозрачный люстр 20x0,6  
beads transparent luster

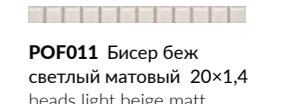

**POF011** Бисер беж  
светлый матовый 20x1,4  
beads light beige matt





**13041TR\4x\3F**  
 Контарини белый, панно из 4 частей 30×89,5 обрезной (размер каждой части)  
 Contarini white decorative panel rectified



**13042TR\4x\3F**  
 Контарини бежевый, панно из 4 частей 30×89,5 обрезной (размер каждой части)  
 Contarini beige decorative panel rectified



**SG631722R**  
 Контарини белый лапатированный обрезной 60×60×0,9  
 Contarini white lappato rectified



**SG631622R**  
 Контарини бежевый лапатированный обрезной 60×60×0,9  
 Contarini beige lappato rectified



**SG144\007T**  
 Контарини белый мозаичный 31,5×30  
 Contarini white mosaic



**SG144\006T**  
 Контарини бежевый мозаичный 31,5×30  
 Contarini beige mosaic



НЕКОТОРЫЕ ИЗ ВАРИАНТОВ РИСУНКА | SOME OF THE PATTERN OPTIONS

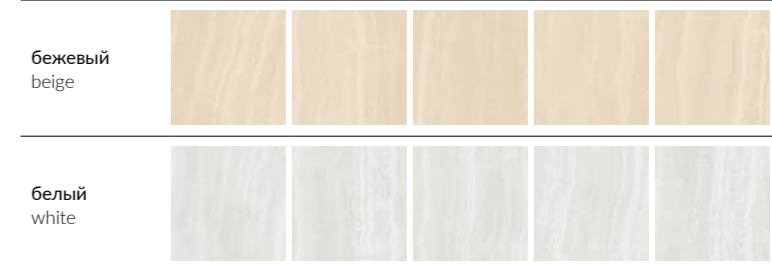

Больше информации о напольных покрытиях см. в Генеральном каталоге, том 2 («Керамический гранит»).

For more information on the flooring please see the General Catalogue Vol. 2 ("Porcelain gres").

		шт. \ pcs		м <sup>2</sup>		кг \ kg		кор. \ box		м <sup>2</sup>		кг \ kg	
30×89,5	9	6	1,611	24,2	36	57,996	901						

Технические характеристики, технологии производства и рекомендации по укладке и уходу приведены в разделе «Техническая информация» (стр. 515) и на [www.kerama-marazzi.com](http://www.kerama-marazzi.com)

For specifications, manufacturing techniques and recommendations on laying and care, please refer to section «Technical information» (p. 515) and [www.kerama-marazzi.com](http://www.kerama-marazzi.com)



VB\A21\3x\13062TR

Раваль Бык, панно из 3 частей 30x89,5 обрезной (размер каждой части)  
Raval Bull, decorative panel rectified



TG\A08\3x\13000TR

Раваль Попугаи, панно из 3 частей 30x89,5 обрезной (размер каждой части)  
Raval Parrots, decorative panel rectified







**13059TR** Раваль серый светлый обрезной 30×89,5  
Raval light grey rectified



**13067TR** Раваль серый светлый структура обрезной 30×89,5  
Raval light grey structure rectified



**13060TR** Раваль серый обрезной 30×89,5  
Raval grey rectified



**13068TR** Раваль серый структура обрезной 30×89,5  
Raval grey structure rectified



**13062TR** Раваль коричневый обрезной 30×89,5  
Raval brown rectified



**13070TR** Раваль коричневый структура обрезной 30×89,5  
Raval brown structure rectified



**SG27001N \***  
Раваль серый светлый 29×33,4  
Raval light grey



**SPA037R**  
Раваль серый светлый обрезной 30×2,5  
Raval light grey rectified



**SG27002N \***  
Раваль серый 29×33,4  
Raval grey



**SPA035R**  
Раваль серый обрезной 30×2,5  
Raval grey rectified



**SG27004N \***  
Раваль коричневый 29×33,4  
Raval brown



**SPA034R**  
Раваль коричневый обрезной 30×2,5  
Raval brown rectified

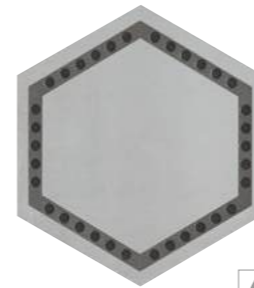

**DCVA10\SG27001 \***  
Декор Раваль 29×33,4  
Decor Raval

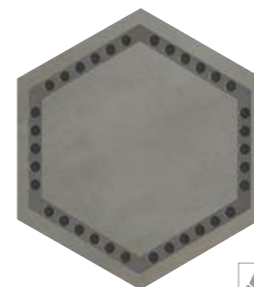

**DCV10\SG27002 \***  
Декор Раваль 29×33,4  
Decor Raval

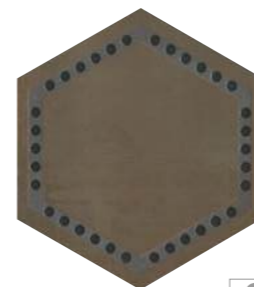

**DCVC10\SG27004 \***  
Декор Раваль 29×33,4  
Decor Raval



\* Рекомендуется укладка со швом не менее 3 мм.  
\* Laying with a seam of at least 3 mm is recommended.

Больше информации о напольных покрытиях см. в Генеральном каталоге, том 2 («Керамический гранит»).

For more information on the flooring please see the General Catalogue Vol. 2 ("Porcelain gres").

	шт. \ pcs	м <sup>2</sup>	кг \ kg	кор. \ box	м <sup>2</sup>	кг \ kg
30×89,5	9					
30×89,5	6	1,611	24,2	36	57,996	901
структура   structure	5	1,343	22,1	36	48,348	826



**13104TR\3F**  
 Декор Семпионе структура обрезной 30×89,5  
 Decor Sempione structured rectified



**13099TR**  
 Семпионе бежевый светлый структура обрезной 30×89,5  
 Sempione light beige structured rectified

V3  
 F3



**13094TR**  
 Семпионе серый структура обрезной 30×89,5  
 Sempione grey structured rectified

V3  
 F3



		шт. \ pcs	м²	кг \ kg	кор. \ box	м²	кг \ kg
30×89,5	9	6	1,611	24,2	36	57,996	901

Технические характеристики, технологии производства и рекомендации по укладке и уходу приведены в разделе «Техническая информация» (стр. 515) и на [www.kerama-marazzi.com](http://www.kerama-marazzi.com)

For specifications, manufacturing techniques and recommendations on laying and care, please refer to section «Technical information» (p. 515) and [www.kerama-marazzi.com](http://www.kerama-marazzi.com)



**13103TR\3F**  
 Декор Семпионе структура обрезной 30x89,5  
 Decor Sempione structured rectified



**13093TR**  
 Семпионе бежевый структура обрезной 30x89,5  
 Sempione beige structured rectified

V3  
 F3



**13096TR**  
 Семпионе коричневый тёмный структура обрезной 30x89,5  
 Sempione dark brown structured rectified

V3  
 F3



**VB\A20\13048TR**  
Бордюр Турнон 30×7,2  
Border Tournon



**SPA033R**  
белый матовый обрезной 30×2,5  
white matt rectified

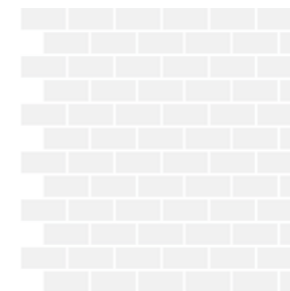

**191\001T**  
Турнон белый матовый  
мозаичный 32×30  
Tournon white matt mosaic



**POD002**  
Бисер прозрачный  
люстр 20×0,6  
Beads transparent luster



**POD001**  
Бисер прозрачный  
20×0,6  
Beads transparent



**VB\A19\13047TR**  
Декор Турнон обрезной 30×89,5  
Decor Tournon rectified

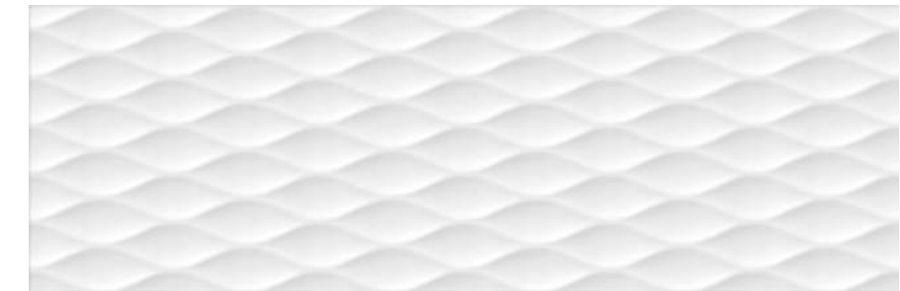

**13058TR**  
Турнон белый структура обрезной 30×89,5  
Tournon white structure rectified

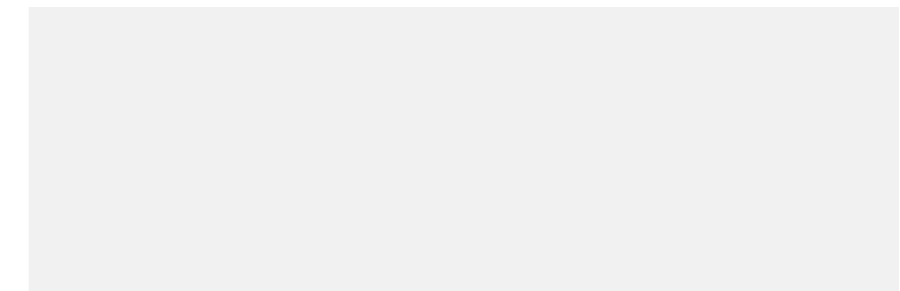

**13031TR**  
Турнон обрезной 30×89,5  
Tournon rectified

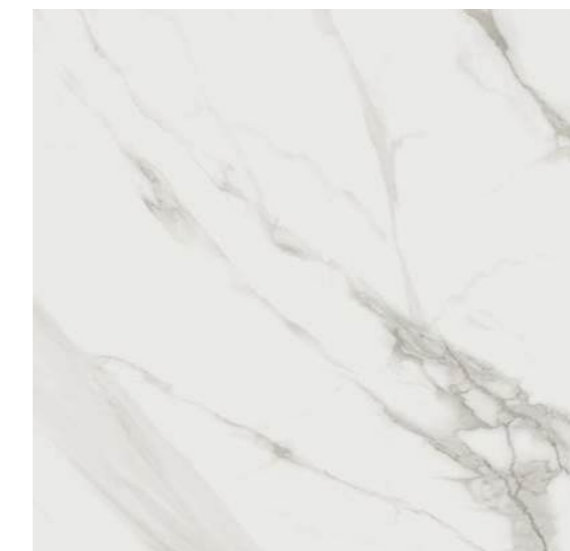

**SG622620R \ SG622622R**  
Монте Тиберио обрезной  
натуральный \ обрезной  
лаппатированный 60×60×0,9  
Monte Tiberio rectified natural \  
rectified lappato

Больше информации о напольных покрытиях  
см. в Генеральном каталоге, том 2 («Керамический гранит»).

For more information on the flooring  
please see the General Catalogue Vol. 2 ("Porcelain gres").

	шт. \ pcs	м²	кг \ kg	кор. \ box	м²	кг \ kg
30×89,5   30×89,5 структура   structure	9 \ 10,5	1,611 \ 1,343	24,2 \ 22,1	36 \ 36	57,996 \ 48,348	901 \ 826

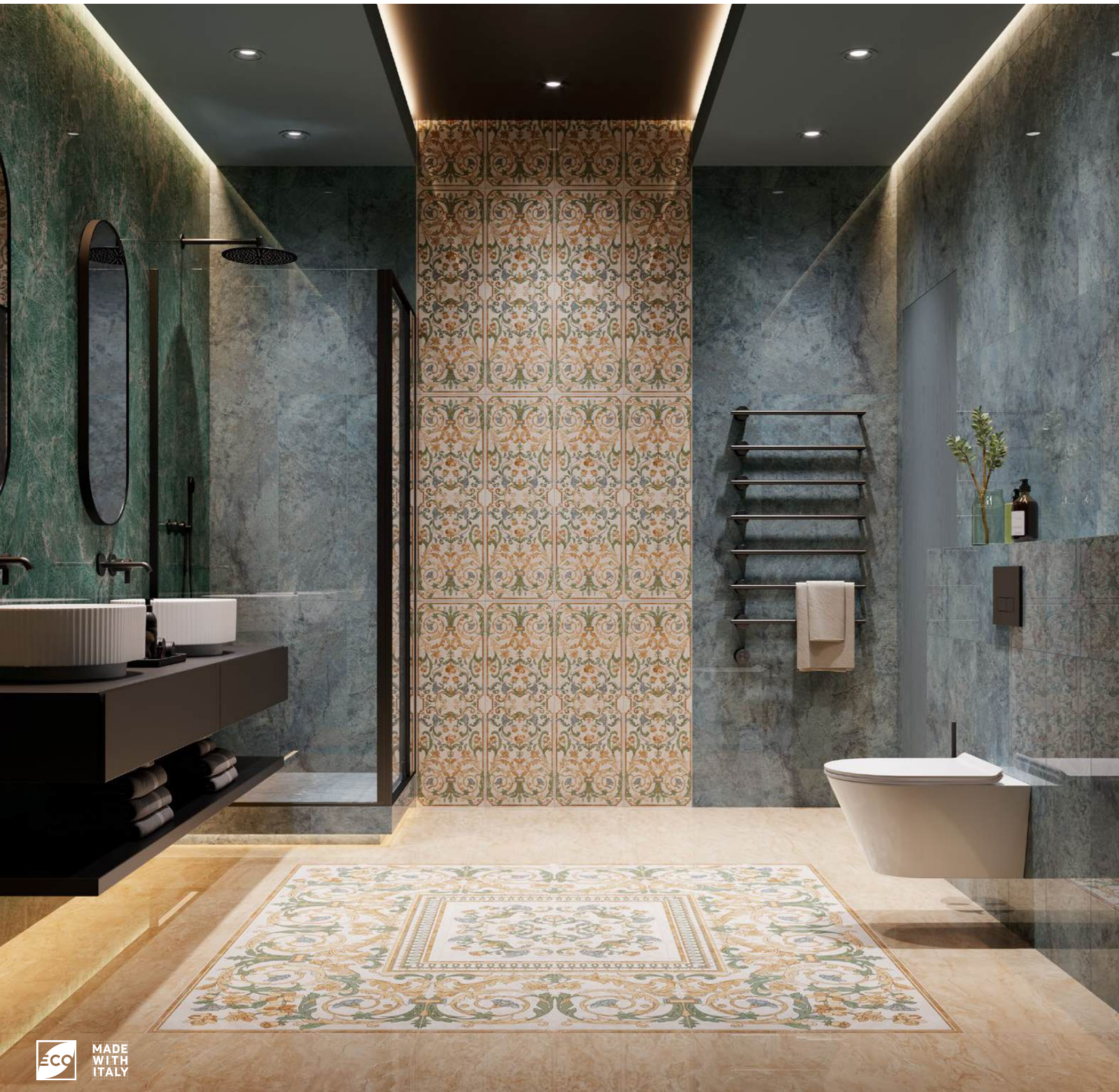

**HGD\A519\13000TRL**  
 Декор Эвора глянцевый обрезной 30x89,5  
 Decor Evora gloss rectified



**HGD\A528\13000TRL**  
 Бордюр Эвора глянцевый обрезной 30x7,2  
 Border Evora gloss rectified



**POD015**  
 Бисер золото 20x0,6  
 Beads gold

НЕКОТОРЫЕ ИЗ ВАРИАНТОВ РИСУНКА | SOME OF THE PATTERN OPTIONS

бежевый светлый light beige						
бежевый beige						
зелёный green						
синий светлый light blue						

	шт. \ pcs	м²	кг \ kg	кор. \ box	м²	кг \ kg
30x89,5	9	1,611	24,2	36	57,996	901

Технические характеристики, технологии производства и рекомендации по укладке и уходу приведены в разделе «Техническая информация» (стр. 515) и на [www.kerama-marazzi.com](http://www.kerama-marazzi.com)

For specifications, manufacturing techniques and recommendations on laying and care, please refer to section «Technical information» (p. 515) and [www.kerama-marazzi.com](http://www.kerama-marazzi.com)





**OS\B214\13115TR**  
Декор Эвора бежевый светлый глянцевый обрезной 30×89,5  
Decor Evora light beige gloss rectified

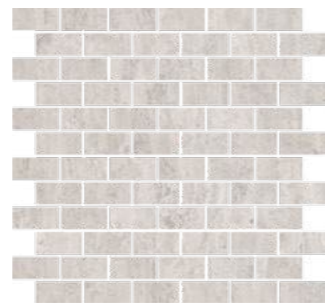

**MM13120T**  
Декор Эвора мозаичный бежевый светлый глянцевый 32×30  
Decor Evora mosaic light beige gloss



**MM13123T**  
Декор Эвора мозаичный зелёный глянцевый 32×30  
Decor Evora mosaic green gloss



**OS\C214\13116TR**  
Декор Эвора зелёный глянцевый обрезной 30×89,5  
Decor Evora green gloss rectified



**13115TR**  
Эвора бежевый светлый глянцевый обрезной 30×89,5  
Evora light beige gloss rectified



**SPA051R**  
Бордюр Эвора бежевый светлый глянцевый обрезной 30×2,5  
Border Evora light beige gloss rectified



**SPA054R**  
Бордюр Эвора зелёный глянцевый обрезной 30×2,5  
Border Evora green gloss rectified



**13116TR**  
Эвора зелёный глянцевый обрезной 30×89,5  
Evora green gloss rectified

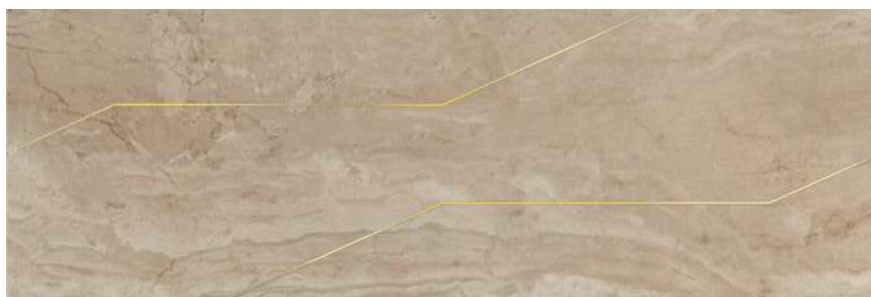

**OS\A214\13114TR**  
Декор Эвора бежевый глянцевый обрезной 30×89,5  
Decor Evora beige gloss rectified



**MM13121T**  
Декор Эвора мозаичный бежевый глянцевый 32×30  
Decor Evora mosaic beige gloss

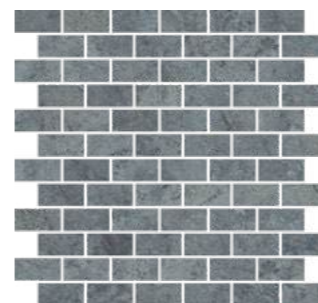

**MM13122T**  
Декор Эвора мозаичный синий светлый глянцевый 32×30  
Decor Evora mosaic light blue gloss



**OS\D214\13117TR**  
Декор Эвора синий светлый глянцевый обрезной 30×89,5  
Decor Evora light blue gloss rectified



**13114TR**  
Эвора бежевый глянцевый обрезной 30×89,5  
Evora beige gloss rectified



**SPA052R**  
Бордюр Эвора бежевый глянцевый обрезной 30×2,5  
Border Evora beige gloss rectified



**SPA053R**  
Бордюр Эвора синий светлый глянцевый обрезной 30×2,5  
Border Evora light blue gloss rectified



**13117TR**  
Эвора синий светлый глянцевый обрезной 30×89,5  
Evora light blue gloss rectified



**POD015**  
Бисер золото 20×0,6  
Beads gold



**HGD\A516\SG606220RL**  
 Декор Эвора угол глянцевый 60×60  
 Decor Evora corner gloss



**HGD\A517\SG606220RL**  
 Декор Эвора продолжение  
 угла глянцевый 60×60  
 Decor Evora addition to corner gloss



**HGD\A518\SG606220RL**  
 Декор Эвора центр глянцевый 60×60  
 Decor Evora center gloss



**SG647622R**  
 Эвора бежевый светлый обрезной  
 лаппатированный 60×60×0,9  
 Evora light beige rectified lappato



F 6



**DC\A37\SG606220RL**  
 Бордюр Эвора глянцевый 60×9,6  
 Border Evora gloss



**DC\A36\SG606220RL**  
 Эвора глянцевый 9,6×9,6  
 Evora gloss



**SG647822R**  
 Эвора бежевый обрезной  
 лаппатированный 60×60×0,9  
 Evora beige rectified lappato



F 13



**SG648022R**  
 Эвора зелёный обрезной  
 лаппатированный 60×60×0,9  
 Evora green rectified lappato



F 9



**SG647922R**  
 Эвора синий светлый обрезной  
 лаппатированный 60×60×0,9  
 Evora light blue rectified lappato



F 11



Больше информации о напольных покрытиях см. в Генеральном каталоге, том 2 («Керамический гранит»).

For more information on the flooring please see the General Catalogue Vol. 2 ("Porcelain gres").

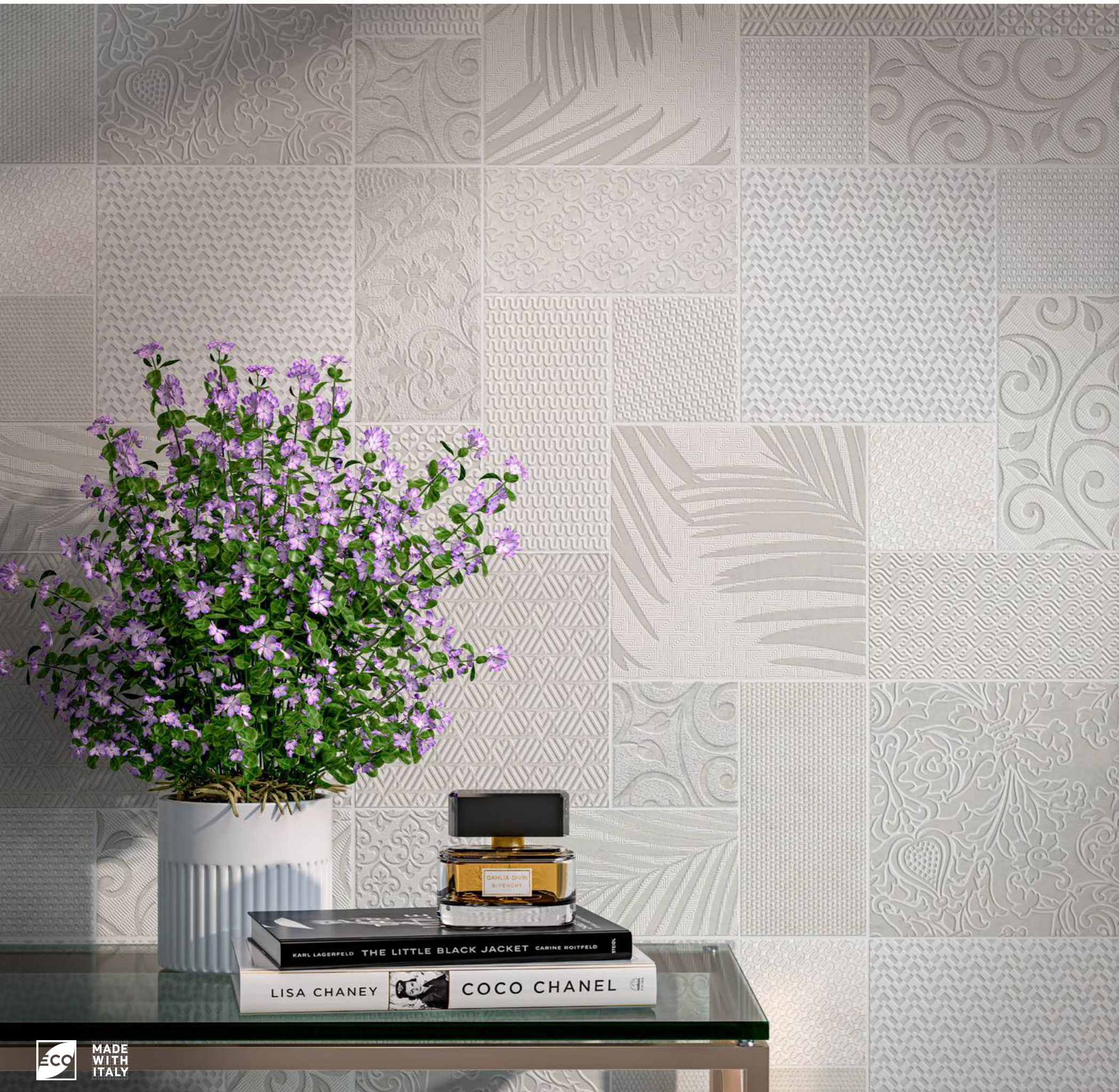

**POF010**  
Бисер белый 20x1,4  
beads white



**POD002**  
Бисер прозрачный люстр 20x0,6  
beads transparent luster



**POD001**  
Бисер прозрачный 20x0,6  
beads transparent



**HGD\A572\17x\11037R**  
Керамическое панно Тассо белый матовый  
обрезной 60x60 из 17 частей  
Ceramic panel Tasso white matt rectified





**11**  
платина 20x1,5  
platinum

**143**  
серый 20x1,5  
grey

**148**  
синий матовый 20x1,5  
blue matt

**POD001**  
Бисер прозрачный 20x0,6  
beads transparent

**POF014**  
Бисер серый матовый  
20x1,4  
beads grey matt



**HGD\A571\17x\11037R**  
Керамическое панно Тассо микс матовый  
обрезной 60x60 из 17 частей  
Ceramic panel Tasso mix matt rectified



**SPA020R**  
Марсо серый обрезной 30x2,5  
Marceau grey rectified

**SPA019R**  
Марсо бежевый обрезной 30x2,5  
Marceau beige rectified

**181**  
Волна металл 20x1,5  
wave metal



**AZ\A005\11231R**  
Бордюр Авенида бежевый светлый матовый обрезной 60x14,5  
Border Avenida light beige matt rectified



**AZ\B005\11232R**  
Бордюр Авенида серый светлый матовый обрезной 60x14,5  
Border Avenida light grey matt rectified



**AZ\A006\11231R**  
Бордюр Авенида бежевый светлый матовый обрезной 30x14,5  
Border Avenida light beige matt rectified

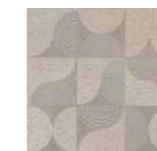

**AZ\A007\11231R**  
Авенида бежевый светлый матовый обрезной 14,5x14,5  
Avenida light beige matt rectified



**AZ\B006\11232R**  
Бордюр Авенида серый светлый матовый обрезной 30x14,5  
Border Avenida light grey matt rectified



**AZ\B007\11232R**  
Авенида серый светлый матовый обрезной 14,5x14,5  
Avenida light grey matt rectified



**DD600020R**  
Про Стоун светлый беж обрезной 60x60x0,9  
Pro Stone light beige rectified



**11230R**  
Авенида серый светлый матовый обрезной 30x60  
Avenida light grey matt rectified



**11229R**  
Авенида бежевый светлый матовый обрезной 30x60  
Avenida light beige matt rectified



Больше информации о напольных покрытиях см. в Генеральном каталоге, том 2 («Керамический гранит»).

For more information on the flooring please see the General Catalogue Vol. 2 ("Porcelain gres").

	шт. \ pcs	м <sup>2</sup>	кг \ kg	кор. \ box	м <sup>2</sup>	кг \ kg
30x60	9	1,8	27	32	57,6	894

Технические характеристики, технологии производства и рекомендации по укладке и уходу приведены в разделе «Техническая информация» (стр. 515) и на [www.kerama-marazzi.com](http://www.kerama-marazzi.com)

For specifications, manufacturing techniques and recommendations on laying and care, please refer to section «Technical information» (p. 515) and [www.kerama-marazzi.com](http://www.kerama-marazzi.com)





**11198R**  
Веласка беж светлый  
обрезной 30x60  
Velasca light beige rectified



**VT\A150\11199R**  
Декор Веласка обрезной 30x60  
Decor Velasca rectified



**BLC021R**  
Бордюр Веласка беж  
светлый обрезной 30x5  
Border Velasca light beige rectified



**VT\A151\11199R**  
Бордюр Веласка обрезной 30x7,2  
Border Velasca rectified



**SG642720R**  
Веласка беж светлый обрезной 60x60x0,9  
Velasca light beige rectified



Больше информации о напольных покрытиях см. в Генеральном каталоге, том 2 («Керамический гранит»).

For more information on the flooring please see the General Catalogue Vol. 2 ("Porcelain gres").



**HGD\A423\4x\11037R**  
Веласка, панно из 4 частей 30x60 (размер каждой части)  
Velasca, decorative panel



**BDA018R**  
Бордюр Веласка беж  
светлый обрезной 30x12  
Border Velasca light beige rectified



**FMA026R**  
Плинтус Веласка беж  
светлый обрезной 30x15  
Plinth Velasca light beige rectified



**SPA043R**  
Веласка беж светлый обрезной 30x2,5  
Velasca light beige rectified

	шт. \ pcs	м <sup>2</sup>	кг \ kg	кор. \ box	м <sup>2</sup>	кг \ kg
30x60	9	1,8	27	40	50,4	779



**AD\A398\11128R**  
Бордюр Версаль  
обрезной 60x7,2  
Border Versailles  
rectified



**STG\A609\11128R**  
Декор Версаль обрезной 30x60  
Decor Versailles rectified



**AD\B398\11129R**  
Бордюр Версаль  
обрезной 60x7,2  
Border Versailles  
rectified



**STG\B609\11129R**  
Декор Версаль обрезной 30x60  
Decor Versailles rectified



**STG\A610\11128R**  
Бордюр Версаль обрезной 30x7,2  
Border Versailles rectified



**STG\B610\11129R**  
Бордюр Версаль обрезной 30x7,2  
Border Versailles rectified



**BLC013R**  
Бордюр Версаль бежевый обрезной 30x5  
Border Versailles beige rectified



**BLC014R**  
Бордюр Версаль коричневый  
обрезной 30x5  
Border Versailles brown rectified



**MM11140**  
Версаль бежевый  
мозаичный 30x30  
Versailles beige mosaic



**MM11139**  
Версаль коричневый  
мозаичный 30x30  
Versailles brown mosaic



V2  
◆  
F 9

**11128R**  
Версаль бежевый  
обрезной 30×60  
Versailles beige rectified

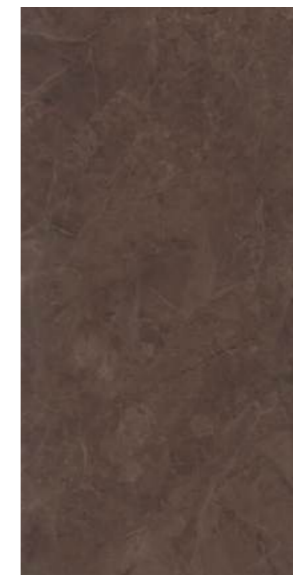

V2  
◆  
F 10

**11129R**  
Версаль коричневый  
обрезной 30×60  
Versailles brown rectified



V2  
◆  
F 9

**11130R**  
Версаль бежевый панель  
обрезной 30×60  
Versailles beige panel rectified



V2  
◆  
F 10

**11131R**  
Версаль коричневый панель  
обрезной 30×60  
Versailles brown panel rectified



**BDA007R**  
Бордюр Версаль бежевый  
обрезной 30×12  
Border Versailles beige rectified



**BDA008R**  
Бордюр Версаль коричневый  
обрезной 30×12  
Border Versailles brown rectified

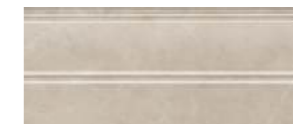

**FMA016R**  
Плинтус Версаль бежевый  
обрезной 30×15  
Plinth Versailles beige rectified



**FMA017R**  
Плинтус Версаль коричневый  
обрезной 30×15  
Plinth Versailles brown rectified

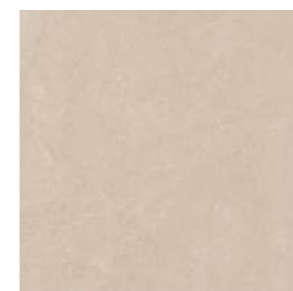

F 24  
O  
V2  
◆  
4

**SG929620R**  
Версаль бежевый  
обрезной 30×30×0,9  
Versailles beige rectified

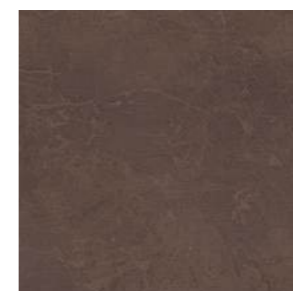

F 24  
O  
V2  
◆  
3

**SG929720R**  
Версаль коричневый  
обрезной 30×30×0,9  
Versailles brown rectified



**ID107T**  
Декор Версаль  
наборный 30×30  
Decor Versailles compound



**ID108T**  
Декор Версаль  
наборный 30×30  
Decor Versailles compound



**AD\B399\SG929720R**  
Бордюр Версаль обрезной 30×7  
Border Versailles rectified



**AD\B400\SG929720R**  
Версаль 7×7  
Versailles



**AD\A399\SG929620R**  
Бордюр Версаль обрезной 30×7  
Border Versailles rectified



**AD\A400\SG929620R**  
Версаль 7×7  
Versailles

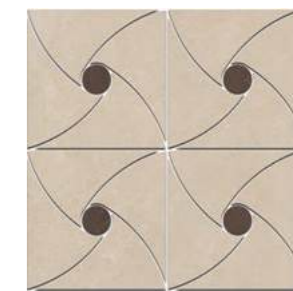

**ID109T**  
Версаль наборный 30×30  
Versailles compound

Больше информации о напольных покрытиях см. в Генеральном каталоге, том 2 («Керамический гранит»).

For more information on the flooring please see the General Catalogue Vol. 2 ("Porcelain gres").

шт. \ pcs	м²	кг \ kg	кор. \ box	м²	кг \ kg	шт. \ pcs	м²	кг \ kg	кор. \ box
9	1,8	27	32	57,6	894	10	1,8	27	32
10,5	1,62	27,3	32	51,84	904	9	1,62	27,3	32





**11101R**  
Вирджиліано серый  
обрезной 30x60  
Virgiliano grey rectified



**FMA007R**  
Плинтус Вирджиліано серый  
обрезной 30x15  
Plinth Virgiliano grey rectified



**11100R**  
Вирджиліано серый  
структура обрезной 30x60  
Virgiliano grey structure rectified



**SPA009R**  
Вирджиліано серый обрезной 30x2,5  
Virgiliano grey rectified



**AR142\11101R**  
Бордюр  
Вирджиліано  
обрезной 60x7,2  
Border Virgiliano  
rectified



**AR140\11101R**  
Декор Вирджиліано  
обрезной 30x60  
Decor Virgiliano rectified



**AR141\11101R**  
Бордюр Вирджиліано  
обрезной 30x7,2  
Border Virgiliano rectified



**MM11101**  
Вирджиліано мозаичный 30x30  
Virgiliano mosaic

НЕКОТОРЫЕ ИЗ ВАРИАНТОВ РИСУНКА | SOME OF THE PATTERN OPTIONS

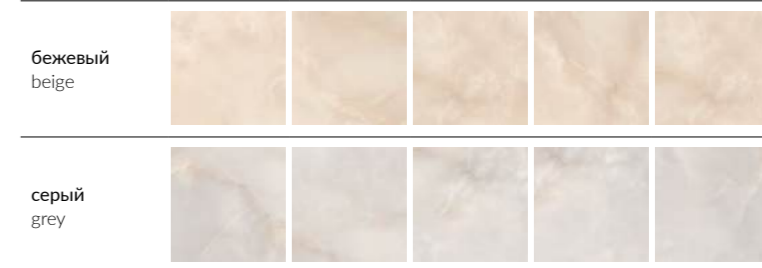

	шт. \ pcs	м²	кг \ kg	кор. \ box	м²	кг \ kg
30x60	9	1,8	27	32	57,6	894
30x60 структура   structure	10,5	1,62	27,3	32	51,84	904





**11105R**  
Вирджилиано бежевый структура обрезной 30×60  
Virgiliano beige structure rectified



**SPA010R**  
Вирджилиано бежевый обрезной 30×2,5  
Virgiliano beige rectified



**POF002**  
Бисер белый золото 20×1,4  
Beads gold



**POF010**  
Бисер белый 20×1,4  
Beads white



**11104R**  
Вирджилиано бежевый обрезной 30×60  
Virgiliano beige rectified



**BR142\11104R**  
Бордюр Вирджилиано обрезной 60×7,2  
Border Virgiliano rectified



**BR140\11104R**  
Декор Вирджилиано обрезной 30×60  
Decor Virgiliano rectified



**BR141\11104R**  
Бордюр Вирджилиано обрезной 30×7,2  
Border Virgiliano rectified



**MM1104**  
Вирджилиано мозаичный 30×30  
Virgiliano mosaic



**FMA008R**  
Плинтус Вирджилиано бежевый обрезной 30×15  
Plinth Virgiliano beige rectified

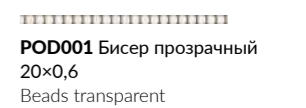

**POD001** Бисер прозрачный 20×0,6  
Beads transparent

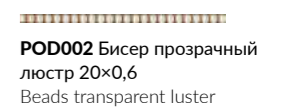

**POD002** Бисер прозрачный люстр 20×0,6  
Beads transparent luster





**VT\A476\11037R**  
Декор Жардим 1 обрезной 30×60  
Decor Jardim 1 rectified



**VT\B476\11037R**  
Декор Жардим 2 обрезной 30×60  
Decor Jardim 2 rectified



**VT\C476\11037R**  
Декор Жардим 3 обрезной 30×60  
Decor Jardim 3 rectified



**VT\A491\11037R**  
Бордю Жардим 1 обрезной 30×7,2  
Border Jardim 1 rectified



**VT\B491\11037R**  
Бордю Жардим 2 обрезной 30×7,2  
Border Jardim 2 rectified



**VT\C491\11037R**  
Бордю Жардим 3 обрезной 30×7,2  
Border Jardim 3 rectified



**FMF001R**  
Плнтус Магнолия белый матовый обрезной 30×12  
Plinth Magnolia white matt rectified



**BDA015R**  
Бордю металл обрезной 30×12  
Border metal rectified



**BDA022R**  
Бордю Магнолия белый матовый обрезной 30×12  
Border Magnolia white matt rectified



**POD014**  
Бисер антрацит 20×0,6  
Beads anthracite



**BLC009R**  
Бордю металл обрезной 30×5  
Border metal rectified

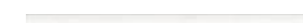

**BLC025R**  
Бордю Магнолия белый матовый обрезной 30×5  
Border Magnolia white matt rectified



**11**  
платина 20×1,5  
platinum



**SPA021R**  
Марсео белый обрезной 30×2,5  
Marceau white rectified





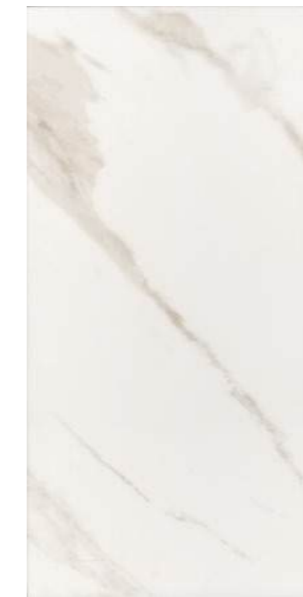

**11195R**  
Карелли беж светлый  
обрезной 30×60  
Carelli light beige rectified



**VT\A107\11195R**  
Декор Карелли обрезной  
30×60  
Decor Carelli rectified



**VT\A109\11195R**  
Декор Карелли обрезной  
30×60  
Decor Carelli rectified



**FMA025R**  
Плнтус Карелли беж светлый  
обрезной 30×15  
Plinth Carelli rectified



**BDA017R**  
Бордюр Карелли обрезной 30×12  
Border Carelli rectified

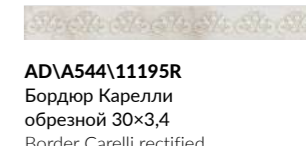

**AD\A544\11195R**  
Бордюр Карелли  
обрезной 30×3,4  
Border Carelli rectified



**SPA042R**  
Карелли обрезной 30×2,5  
Carelli rectified



**POD001**  
Бисер прозрачный  
20×0,6  
Beads transparent



**POD016**  
Бисер платина 20×0,6  
Beads platinum



**MM11197**  
Карелли мозаичный 30×30  
Carelli mosaic

НЕКОТОРЫЕ ИЗ ВАРИАНТОВ РИСУНКА | SOME OF THE PATTERN OPTIONS

беж светлый  
light beige



Технические характеристики, технологии производства и рекомендации по укладке и уходу приведены в разделе «Техническая информация» (стр. 515) и на [www.kerama-marazzi.com](http://www.kerama-marazzi.com)

For specifications, manufacturing techniques and recommendations on laying and care, please refer to section «Technical information» (p. 515) and [www.kerama-marazzi.com](http://www.kerama-marazzi.com)



**ID120T**  
Карелли  
наборный  
15,5×15,5  
Carelli compound

**ID122T**  
Бордюр Карелли  
наборный  
60×15,5  
Border Carelli  
compound



**ID117T**  
Декор Карелли наборный 60×60  
Decor Carelli compound

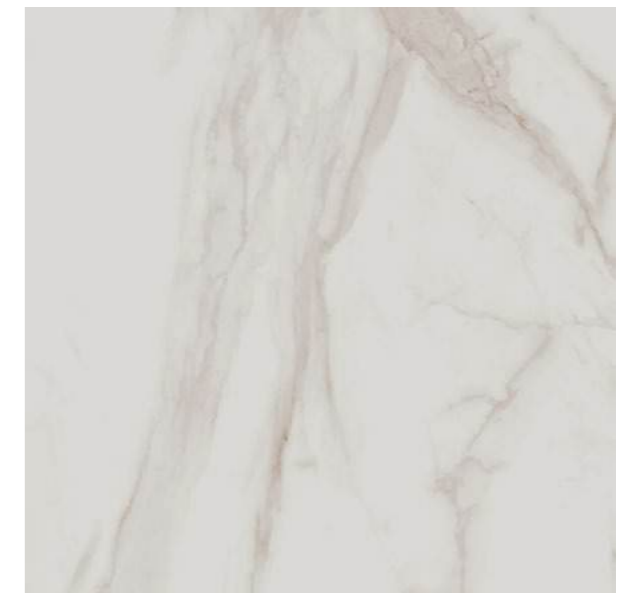

**SG642622R**  
Карелли  
беж светлый обрезной лапатированный 60×60×0,9  
Carelli light beige rectified lappato

Больше информации о напольных покрытиях см. в Генеральном каталоге, том 2 («Керамический гранит»).  
For more information on the flooring please see the General Catalogue Vol. 2 ("Porcelain gres").

НЕКОТОРЫЕ ИЗ ВАРИАНТОВ РИСУНКА | SOME OF THE PATTERN OPTIONS

беж светлый  
light beige

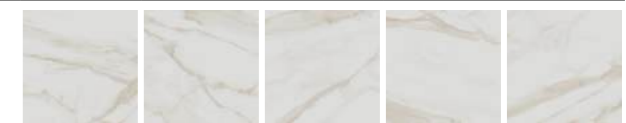

		шт. \ pcs	м²	кг \ kg	кор. \ box	м²	кг \ kg
30×60	9	9	1,8	27	32	57,6	894





**HGD\A538\11037R**  
Бордюр Карму обрезной 30x14,5  
Border Carmo rectified



**HGD\A537\11037R**  
Бордюр Карму обрезной 30x7,2  
Border Carmo rectified



**POF011**  
Бисер беж светлый матовый 20x1,4  
Beads light beige matt



**POF012**  
Бисер бежевый матовый 20x1,4  
Beads beige matt



**HGD\A536\11037R**  
Декор Карму обрезной 30x60  
Decor Carmo rectified



**OS\A248\63009**  
Декор Карму мозаичный 5,2x6  
Decor Carmo mosaic

				шт. \ pcs		м²		кг \ kg		кор. \ box		м²		кг \ kg	
30x60	9		глазурь матовая   matt glaze		10	1,8	27		32	57,6	894				
30x60	10,5		глазурь матовая структурная   matt glaze structured		10	1,8	27		32	57,6	894				

Технические характеристики, технологии производства и рекомендации по укладке и уходу приведены в разделе «Техническая информация» (стр. 515) и на [www.kerama-marazzi.com](http://www.kerama-marazzi.com)

For specifications, manufacturing techniques and recommendations on laying and care, please refer to section «Technical information» (p. 515) and [www.kerama-marazzi.com](http://www.kerama-marazzi.com)





○  
F  
12



○  
F  
12



○  
F  
12

**11205R**  
Карму бежевый светлый матовый обрезной 30×60  
Carmo light beige matt rectified

**11206R**  
Карму серый светлый матовый обрезной 30×60  
Carmo light grey matt rectified

**11207R**  
Карму бежевый матовый обрезной 30×60  
Carmo beige matt rectified



**63006**  
Карму бежевый светлый матовый 29,7×29,8 из 30 частей 5,2×6  
Carmo light beige matt



**63008**  
Карму бежевый матовый 29,7×29,8 из 30 частей 5,2×6  
Carmo beige matt



**63007**  
Карму серый светлый матовый 29,7×29,8 из 30 частей 5,2×6  
Carmo light grey matt



**ID126**  
Декор Карму наборный бежевый светлый матовый 30×60  
Decor Carmo compound light beige matt



**ID127**  
Декор Карму наборный серый светлый матовый 30×60  
Decor Carmo compound light grey matt



**ID128**  
Декор Карму наборный бежевый матовый 30×60  
Decor Carmo compound beige matt



○  
F  
12



○  
F  
12



○  
F  
12

**11208R**  
Карму структура бежевый светлый матовый обрезной 30×60  
Carmo structure light beige matt rectified

**11209R**  
Карму структура серый светлый матовый обрезной 30×60  
Carmo structure light grey matt rectified

**11210R**  
Карму структура бежевый матовый обрезной 30×60  
Carmo structure beige matt rectified



**11208R\4**  
Бордюр Карму бежевый светлый матовый обрезной 30×9,6  
Border Carmo light beige matt rectified



**11209R\4**  
Бордюр Карму серый светлый матовый обрезной 30×9,6  
Border Carmo light grey matt rectified



**11210R\4**  
Бордюр Карму бежевый матовый обрезной 30×9,6  
Border Carmo beige matt rectified



**BLC022R**  
Бордюр Карму бежевый светлый матовый обрезной 30×5  
Border Carmo light beige matt rectified



**BLC023R**  
Бордюр Карму серый светлый матовый обрезной 30×5  
Border Carmo lighth grey matt rectified



**BLC024R**  
Бордюр Карму бежевый матовый обрезной 30×5  
Border Carmo beige matt rectified



**SPA048R**  
Бордюр Карму бежевый светлый матовый обрезной 30×2,5  
Border Carmo light beige matt rectified



**SPA049R**  
Бордюр Карму серый светлый матовый обрезной 30×2,5  
Border Carmo light grey matt rectified



**SPA050R**  
Бордюр Карму бежевый матовый обрезной 30×2,5  
Border Carmo beige matt rectified



**BDA019R**  
Бордюр Карму бежевый светлый матовый обрезной 30×12  
Border Carmo light beige matt rectified



**BDA020R**  
Бордюр Карму серый светлый матовый обрезной 30×12  
Border Carmo light grey matt rectified



**BDA021R**  
Бордюр Карму бежевый матовый обрезной 30×12  
Border Carmo beige matt rectified



**FMA027R**  
Плинтус Карму бежевый светлый матовый обрезной 30×15  
Plinth Carmo light beige matt rectified



**FMA028R**  
Плинтус Карму серый светлый матовый обрезной 30×15  
Plinth Carmo light grey matt rectified



**FMA029R**  
Плинтус Карму бежевый матовый обрезной 30×15  
Plinth Carmo beige matt rectified



**T025\11205**  
Декор Карму мозаичный бежевый светлый матовый 75×15  
Decor Carmo mosaic light beige matt



**T025\11206**  
Декор Карму мозаичный серый светлый матовый 75×15  
Decor Carmo mosaic light grey matt



**T025\11207**  
Декор Карму мозаичный бежевый матовый 75×15  
Decor Carmo mosaic beige matt



HGD\A539\SG606220R  
Декор Про Лаймстоун  
натуральный обрезной 60×60  
Decor Pro Limestone natural rectified



ID125T  
Декор Про Лаймстоун  
наборный бежевый натуральный 60×60  
Decor Pro Limestone compound beige natural



ID124T  
Декор Про Лаймстоун наборный  
серый натуральный 60×60  
Decor Pro Limestone compound grey natural



HGD\A534\SG606220R  
Бордюро Про Лаймстоун натуральный  
обрезной 60×9,6  
Border Pro Limestone natural rectified



HGD\A535\SG606220R  
Про Лаймстоун натуральный  
обрезной 9,6×9,6  
Pro Limestone natural rectified



DD641320R  
Про Лаймстоун  
бежевый светлый натуральный  
обрезной 60×60×0,9  
Pro Limestone light beige natural rectified



DD641220R  
Про Лаймстоун  
бежевый натуральный  
60×60×0,9  
Pro Limestone beige natural rectified

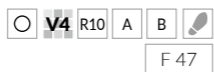

DD641120R  
Про Лаймстоун  
бежевый темный  
натуральный 60×60×0,9  
Pro Limestone dark beige natural rectified

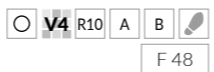

DD641020R  
Про Лаймстоун  
серый светлый натуральный  
обрезной 60×60×0,9  
Pro Limestone light grey natural rectified



DD640920R  
Про Лаймстоун  
серый натуральный  
обрезной 60×60×0,9  
Pro Limestone grey natural rectified

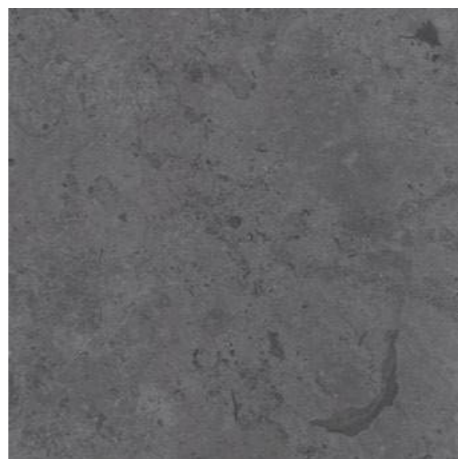
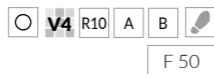

DD640820R  
Про Лаймстоун  
серый темный  
натуральный обрезной 60×60×0,9  
Pro Limestone dark grey natural rectified

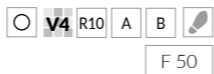



**11226R**  
Магнолия панель оранжевый матовый обрезной 30×60  
Magnolia panel orange matt rectified



**BLC026R**  
Бордюр Магнолия оранжевый матовый обрезной 30×5  
Border Magnolia orange matt rectified



**BDA023R**  
Бордюр Магнолия оранжевый матовый обрезной 30×12  
Border Magnolia orange matt rectified



**FMF002R**  
Плинтус Магнолия оранжевый матовый обрезной 30×12  
Plinth Magnolia orange matt rectified

**POD015**  
Бисер золото 20×0,6  
Beads gold



**VT\B413\4x\11037R**  
Панно Магнолия 2 матовый обрезной 60×120 из 4 частей 30×60  
Panel Magnolia 2 matt rectified



**VT\B437\11037R**  
Бордюр Магнолия 2 матовый обрезной 30×7,2  
Border Magnolia 2 matt rectified

**PLA002**  
золото 20×2  
gold

**POD007**  
Бисер розовый 20×0,6  
Beads pink

		шт. \ pcs			м²			кг \ kg		
30×60	10,5	9	1,62	27,3	32	51,84	904			

Технические характеристики, технологии производства и рекомендации по укладке и уходу приведены в разделе «Техническая информация» (стр. 515) и на [www.kerama-marazzi.com](http://www.kerama-marazzi.com)

For specifications, manufacturing techniques and recommendations on laying and care, please refer to section «Technical information» (p. 515) and [www.kerama-marazzi.com](http://www.kerama-marazzi.com)



**VT\C413\4x\11037R**  
Панно Магнолия 3 матовый обрезной 60×120 из 4 частей 30×60  
Panel Magnolia 3 matt rectified



**VT\C437\11037R**  
Бордюр Магнолия 3 матовый обрезной 30×7,2  
Border Magnolia 3 matt rectified



**11224R**  
Магнолия панель белый матовый  
обрезной 30×60  
Magnolia panel white matt rectified



**BLC025R**  
Бордюр Магнолия белый матовый  
обрезной 30×5  
Border Magnolia white matt rectified



**BDA022R**  
Бордюр Магнолия белый матовый  
обрезной 30×12  
Border Magnolia white matt rectified

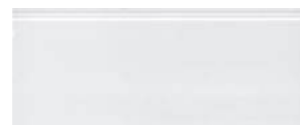

**FMF001R**  
Плинтус Магнолия белый матовый  
обрезной 30×12  
Plinth Magnolia white matt rectified



**BLC009R**  
Бордюр металл обрезной 30×5  
Border metal rectified



**VT\A413\4x\11037R**  
Панно Магнолия 1 матовый обрезной 60×120 из 4 частей 30×60  
Panel Magnolia 1 matt rectified



**VT\A437\11037R**  
Бордюр Магнолия 1 матовый обрезной 30×7,2  
Border Magnolia 1 matt rectified



**11225R**  
Магнолия панель зелёный  
матовый обрезной 30×60  
Magnolia panel green matt rectified



**BLC027R**  
Бордюр Магнолия зелёный  
матовый обрезной 30×5  
Border Magnolia green matt rectified



**BDA024R**  
Бордюр Магнолия зелёный  
матовый обрезной 30×12  
Border Magnolia green matt rectified



**FMF003R**  
Плинтус Магнолия зелёный  
матовый обрезной 30×12  
Plinth Magnolia green matt  
rectified



**HGD\A404\11144R**  
Бордюр Маритимос  
обрезной 60x7,2  
Border Maritimos rectified



**HGD\A403\11144R**  
Бордюр Маритимос  
обрезной 30x7,2  
Border Maritimos  
rectified

**POD002**  
Бисер прозрачный  
люстр 20x0,6  
Beads transparent luster

**POD016**  
Бисер платина 20x0,6  
Beads platinum

**POD001**  
Бисер прозрачный  
20x0,6  
Beads transparent



**HGD\A374\4x\11144R**  
Маритимос обрезной, панно из 4 частей 30x60 (размер каждой части)  
Maritimos rectified, decorative panel



**11141R**  
Декор Маритимос белый структура обрезной 30x60  
Decor Maritimos white structure rectified



**11142R**  
Декор Маритимос микс структура обрезной 30x60  
Decor Maritimos mix structure rectified

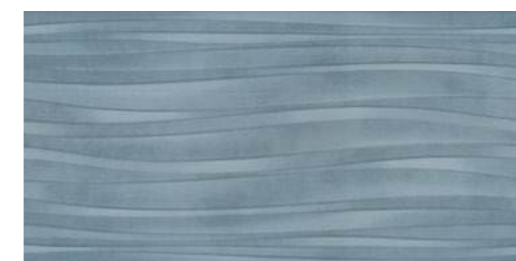

**11143R**  
Декор Маритимос голубой структура обрезной 30x60  
Decor Maritimos light blue structure rectified



**HGD\A375\11144R**  
Декор Маритимос обрезной 30x60  
Decor Maritimos rectified



**11151R**  
Маритимос голубой обрезной 30x60  
Maritimos light blue rectified



**11144R**  
Маритимос белый обрезной 30x60  
Maritimos white rectified

		шт. \ pcs	м²	кг \ kg	кор. \ box	м²	кг \ kg
30x60	9	10	1,8	27	32	57,6	894
30x60 структура   structure	10,5	9	1,62	27,3	32	51,84	904







**SPA021R**  
Марсо белый обрезной 30x2,5  
Marceau white rectified

**SPA020R**  
Марсо серый обрезной 30x2,5  
Marceau grey rectified

**SPA019R**  
Марсо бежевый обрезной 30x2,5  
Marceau beige rectified

**SPA025R**  
Марсо розовый обрезной 30x2,5  
Marceau pink rectified

**POD001**  
Бисер прозрачный 20x0,6  
Beads transparent

**POD007**  
Бисер розовый 20x0,6  
Beads pink

**POD002**  
Бисер прозрачный люстр 20x0,6  
Beads transparent luster



**HGD\A273\11120R**  
Декор Марсо обрезной 30x60  
Decor Marceau rectified



**HGD\B273\11120R**  
Декор Марсо обрезной 30x60  
Decor Marceau rectified



**HGD\A274\11120R**  
Бордюр Марсо обрезной 30x7,2  
Border Marceau rectified



**HGD\B274\11120R**  
Бордюр Марсо обрезной 30x7,2  
Border Marceau rectified



**11122R**  
Марсо бежевый матовый обрезной 30x60  
Marceau beige matt rectified



**11121R**  
Марсо серый матовый обрезной 30x60  
Marceau grey matt rectified



**11120R**  
Марсо белый матовый обрезной 30x60  
Marceau white matt rectified



**VB\A13\8x\11133R**  
 Марсо обрезной, панно из 8 частей 30x60 (размер каждой части)  
 Marceau rectified, decorative panel



**11132R**   
 Марсо белый  
 структура матовый обрезной 30x60  
 Marceau white structure matt rectified



**SPA021R**  
 Марсо белый  
 матовый обрезной 30x2,5  
 Marceau white matt rectified



**BLC017R**  
 Бордюр Марсо белый  
 матовый обрезной 30x5  
 Border Marceau white matt rectified

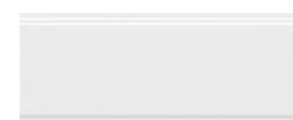

**BDA011R**  
 Бордюр Марсо белый  
 матовый обрезной 30x12  
 Border Marceau white matt rectified



**FMA020R**  
 Плинтус Марсо белый  
 матовый обрезной 30x15  
 Plinth Marceau white matt rectified



**11123R**   
 Марсо серый  
 структура матовый обрезной 30x60  
 Marceau grey structure matt rectified



**SPA020R**  
 Марсо серый  
 матовый обрезной 30x2,5  
 Marceau grey matt rectified



**BLC016R**  
 Бордюр Марсо серый  
 матовый обрезной 30x5  
 Border Marceau grey matt rectified



**BDA010R**  
 Бордюр Марсо серый  
 матовый брезной 30x12  
 Border Marceau grey matt rectified



**FMA019R**  
 Плинтус Марсо серый  
 матовый обрезной 30x15  
 Plinth Marceau grey matt rectified



**11124R**   
 Марсо бежевый  
 структура матовый обрезной 30x60  
 Marceau beige structure matt rectified



**SPA019R**  
 Марсо бежевый  
 матовый обрезной 30x2,5  
 Marceau beige matt rectified



**BLC015R**  
 Бордюр Марсо бежевый  
 матовый обрезной 30x5  
 Border Marceau beige matt rectified



**BDA009R**  
 Бордюр Марсо бежевый  
 матовый обрезной 30x12  
 Border Marceau beige matt rectified



**FMA018R**  
 Плинтус Марсо бежевый  
 матовый обрезной 30x15  
 Plinth Marceau beige matt rectified



**11138R**   
 Марсо розовый  
 структура матовый обрезной 30x60  
 Marceau pink structure matt rectified



**SPA025R**  
 Марсо розовый  
 матовый обрезной 30x2,5  
 Marceau pink matt rectified



**BLC020R**  
 Бордюр Марсо розовый  
 матовый обрезной 30x5  
 Border Marceau pink matt rectified



**BDA014R**  
 Бордюр Марсо розовый  
 матовый обрезной 30x12  
 Border Marceau pink matt rectified



**FMA023R**  
 Плинтус Марсо розовый  
 матовый обрезной 30x15  
 Plinth Marceau pink matt rectified

				шт. \ pcs	м <sup>2</sup>	кг \ kg	кор. \ box	м <sup>2</sup>	кг \ kg
30x60	9		глазурь матовая   matt glaze	10	1,8	27	35	57,6	894
30x60 структура   structure	9		глазурь матовая   matt glaze	10	1,8	25,3	32	57,6	840

Технические характеристики, технологии производства и рекомендации по укладке и уходу приведены в разделе «Техническая информация» (стр. 515) и на [www.kerama-marazzi.com](http://www.kerama-marazzi.com)

For specifications, manufacturing techniques and recommendations on laying and care, please refer to section «Technical information» (p. 515) and [www.kerama-marazzi.com](http://www.kerama-marazzi.com)



**OS\A318\11260R**  
Декор чипсет Мирабо  
серый светлый матовый  
обрезной 30×60  
Decor chipset Mirabeau light  
grey matt rectified

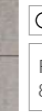

**OS\B318\11261R**  
Декор чипсет Мирабо  
серый матовый обрезной  
30×60  
Decor chipset Mirabeau grey  
matt rectified



**OS\C318\11262R**  
Декор чипсет Мирабо  
серый тёмный матовый  
обрезной 30×60  
Decor chipset Mirabeau grey  
matt rectified



**OS\D318\11263R**  
Декор чипсет Мирабо  
бежевый матовый  
обрезной 30×60  
Decor chipset Mirabeau  
beige matt rectified

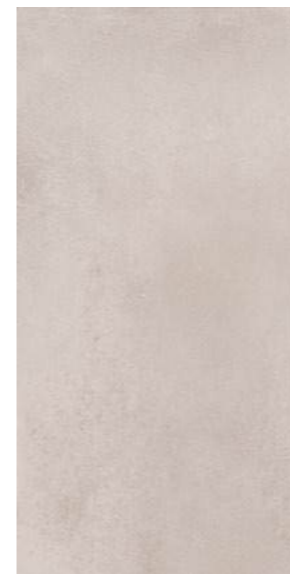

**11260R**  
Мирабо серый светлый  
матовый обрезной 30×60  
Mirabeau light grey matt  
rectified



**11261R**  
Мирабо серый  
матовый обрезной 30×60  
Mirabeau grey matt rectified



**11262R**  
Мирабо серый тёмный  
матовый обрезной 30×60  
Mirabeau grey matt rectified



**11263R**  
Мирабо бежевый  
матовый обрезной 30×60  
Mirabeau beige matt  
rectified

	шт. \ pcs	м²	кг \ kg	кор. \ box	м²	кг \ kg
30×60	9	1,8	27	32	57,6	894

Технические характеристики, технологии производства и рекомендации по укладке и уходу приведены в разделе «Техническая информация» (стр. 515) и на [www.kerama-marazzi.com](http://www.kerama-marazzi.com)

For specifications, manufacturing techniques and recommendations on laying and care, please refer to section «Technical information» (p. 515) and [www.kerama-marazzi.com](http://www.kerama-marazzi.com)



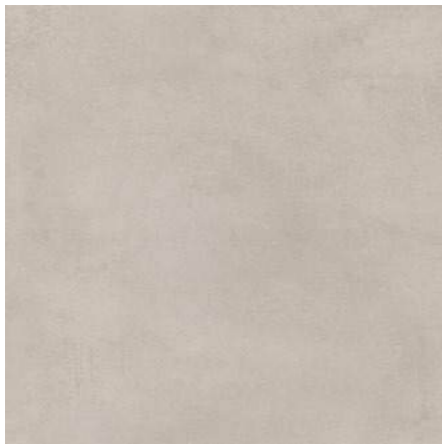

**DD638420R**  
 Мирабо беж обрезной  
 60×60  
 Mirabeau beige rectified

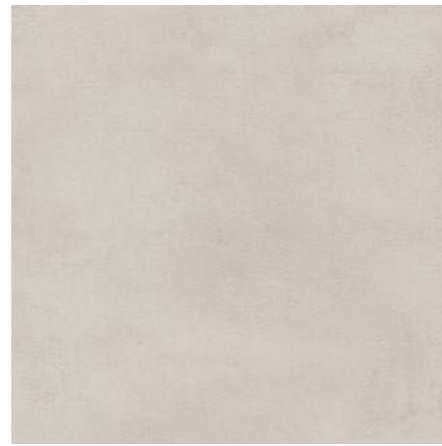

**DD638320R**  
 Мирабо серый светлый обрезной  
 60×60  
 Mirabeau light grey rectified



**DD253520R\GR**  
 Ступень Мирабо  
 беж обрезной 30×60  
 step Mirabeau beige rectified

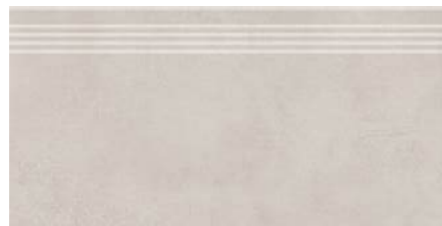

**DD253420R\GR**  
 Ступень Мирабо  
 серый светлый обрезной 30×60  
 step Mirabeau light grey rectified



**DD253520R\2**  
 Подступёнок Мирабо  
 беж обрезной 60×14,5  
 Riser Mirabeau beige rectified



**DD253420R\2**  
 Подступёнок Мирабо  
 серый светлый обрезной 60×14,5  
 Riser Mirabeau light grey rectified



**DD638420R\6BT**  
 плинтус Мирабо беж обрезной 60×9,5  
 plinth Mirabeau beige rectified



**DD638320R\6BT**  
 плинтус Мирабо серый светлый обрезной 60×9,5  
 plinth Mirabeau light grey rectified



**DD638520R**  
 Мирабо серый  
 обрезной 60×60  
 Mirabeau grey rectified

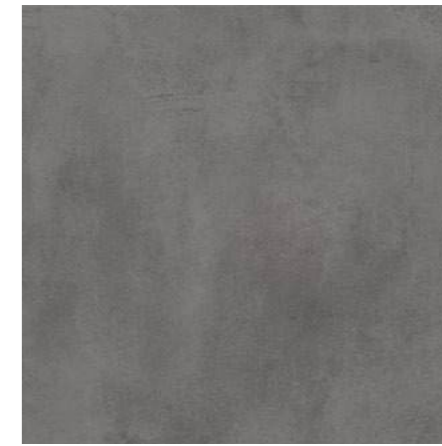

**DD638620R**  
 Мирабо серый тёмный  
 обрезной 60×60  
 Mirabeau dark grey rectified



**DD253620R\GR**  
 Ступень Мирабо  
 серый обрезной 30×60  
 step Mirabeau grey rectified

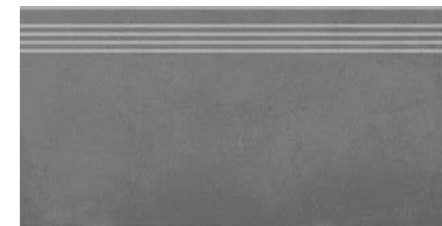

**DD253720R\GR**  
 Ступень Мирабо серый  
 тёмный обрезной 30×60  
 step Mirabeau dark grey rectified



**DD253620R\2**  
 Подступёнок Мирабо  
 серый обрезной 60×14,5  
 Riser Mirabeau grey rectified



**DD253720R\2**  
 Подступёнок Мирабо серый  
 тёмный обрезной 60×14,5  
 Riser Mirabeau dark grey rectified



**DD638520R\6BT**  
 плинтус Мирабо серый обрезной 60×9,5  
 plinth Mirabeau grey rectified



**DD638620R\6BT**  
 плинтус Мирабо серый тёмный обрезной 60×9,5  
 plinth Mirabeau dark grey rectified

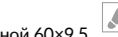

Больше информации о напольных покрытиях см. в Генеральном каталоге, том 2 («Керамический гранит»).

For more information on the flooring please see the General Catalogue Vol. 2 ("Porcelain gres").

Технология изготовления ступеней представлена на стр. 520. Step manufacturing technology is on the page 520.



**VT\B415\11037R**  
Декор Онда 3 матовый  
обрезной 30x60  
Decor Onda 3 matt rectified



**VT\B416\11037R**  
Декор Онда 4 матовый  
обрезной 30x60  
Decor Onda 4 matt rectified



**VT\A416\11037R**  
Декор Онда 1 матовый  
обрезной 30x60  
Decor Onda 1 matt rectified



**VT\A415\11037R**  
Декор Онда 2 матовый  
обрезной 30x60  
Decor Onda 2 matt rectified



**VT\B449\11037R**  
Бордюр Онда 2 обрезной 30x7,2  
Border Onda 2 rectified

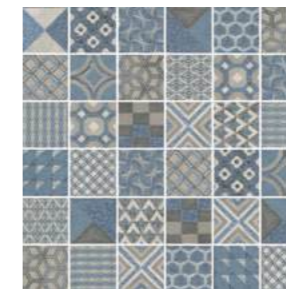

**VT416B\MM**  
Декор Онда 2 мозаичный 30x30  
Decor Onda 2 mosaic



**VT\A449\11037R**  
Бордюр Онда 1 обрезной 30x7,2  
Border Onda 1 rectified



**VT416A\MM**  
Декор Онда 1 мозаичный 30x30  
Decor Onda 1 mosaic

**SPA021R**  
Марсо белый обрезной 30x2,5  
Marceau white rectified

**SPA020R**  
Марсо серый обрезной 30x2,5  
Marceau grey rectified

**POF012**  
Бисер бежевый  
матовый 20x1,4  
Beads beige matt

**SPA019R**  
Марсо бежевый обрезной 30x2,5  
Marceau beige rectified

	шт. \ pcs	м²	кг \ kg	кор. \ box	м²	кг \ kg	
30x60	9	10	1,8	27	32	57,6	894
30x60	10,5	10	1,8	27	32	57,6	894

Технические характеристики, технологии производства и рекомендации по укладке и уходу приведены в разделе «Техническая информация» (стр. 515) и на [www.kerama-marazzi.com](http://www.kerama-marazzi.com)

For specifications, manufacturing techniques and recommendations on laying and care, please refer to section «Technical information» (p. 515) and [www.kerama-marazzi.com](http://www.kerama-marazzi.com)



**11216R**  
Онда серый светлый матовый обрезной 30×60  
Onda light grey matt rectified



**11218R**  
Онда серый матовый обрезной 30×60  
Onda grey matt rectified



**11220R**  
Онда синий матовый обрезной 30×60  
Onda blue matt rectified



**SG648220R**  
Онда серый светлый натуральный обрезной 60×60×0,9  
Onda light grey natural rectified



**SG648320R**  
Онда серый натуральный обрезной 60×60×0,9  
Onda grey natural rectified



**11217R**  
Онда структура серый светлый матовый обрезной 30×60  
Onda structure light grey matt rectified



**11219R**  
Онда структура серый матовый обрезной 30×60  
Onda structure grey matt rectified



**11221R**  
Онда структура синий матовый обрезной 30×60  
Onda structure blue matt rectified



**SG648220R\GCF**  
Ступень Онда серый светлый натуральный обрезной 33×60  
Step Onda light grey natural rectified



**SG648320R\GCF**  
Ступень Онда серый натуральный обрезной 33×60  
Step Onda grey natural rectified



**SG648220R\5**  
Подступёнок Онда серый светлый натуральный обрезной 60×10,7  
Riser Onda light grey natural rectified

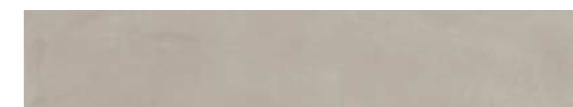

**SG648320R\5**  
Подступёнок Онда серый натуральный обрезной 60×10,7  
Riser Onda grey natural rectified



**BLC025R**  
Бордюр Магнолия белый матовый обрезной 30×5  
Border Magnolia white matt rectified



**BDA022R**  
Бордюр Магнолия белый матовый обрезной 30×12  
Border Magnolia white matt rectified



**FMF001R**  
Плинтус Магнолия белый матовый обрезной 30×12  
Plinth Magnolia white matt rectified



**OS\A245\SG606220R**  
Бордюр Онда 1 обрезной 60×7,2  
Border Onda 1 rectified



**OS\B245\SG606220R**  
Бордюр Онда 2 обрезной 60×7,2  
Border Onda 2 rectified



**OS\A246\SG606220R**  
Онда 1 обрезной 7,2×7,2  
Onda 1 rectified



**OS\B246\SG606220R**  
Онда 2 обрезной 7,2×7,2  
Onda 2 rectified

Больше информации о напольных покрытиях см. в Генеральном каталоге, том 2 («Керамический гранит»).

For more information on the flooring please see the General Catalogue Vol. 2 ("Porcelain gres").

Технология изготовления ступеней представлена на стр. 520. Step manufacturing technology is on the page 520.



**OS\A317\11234R**  
 Декор чипсет Про Дабл серый  
 светлый матовый обрезной 30×60  
 Decor chipset Pro Double light grey  
 matt rectified



**11234R**  
 Про Дабл серый  
 светлый матовый  
 обрезной 30×60  
 Pro Double light grey matt  
 rectified



**OS\B317\11235R**  
 Декор чипсет Про Дабл бежевый  
 светлый матовый обрезной 30×60  
 Decor chipset Pro Double light beige  
 matt rectified



**11235R**  
 Про Дабл бежевый  
 светлый матовый  
 обрезной 30×60  
 Pro Double light beige matt  
 rectified



**OS\C317\11236R**  
 Декор чипсет Про Дабл бежевый  
 матовый обрезной 30×60  
 Decor chipset Pro Double beige matt  
 rectified



**11236R**  
 Про Дабл бежевый  
 матовый обрезной 30×60  
 Pro Double beige matt rectified



**OS\E317\11265R**  
 Декор чипсет Про Дабл серый  
 матовый обрезной 30×60  
 Decor chipset Pro Double grey  
 matt rectified



**11265R**  
 Про Дабл серый  
 матовый обрезной 30×60  
 Pro Double grey matt rectified



**OS\G317\11267R**  
 Декор чипсет Про Дабл  
 антрацит обрезной 30×60  
 Decor chipset Pro Double antrathite  
 matt rectified



**11267R**  
 Про Дабл антрацит  
 матовый обрезной 30×60  
 Pro Double antrathite matt  
 rectified





**DD601520R**  
 Про Дабл беж светлый  
 матовый обрезной 60×60×0,9  
 Pro Double light beige matt rectified



**DD601420R**  
 Про Дабл бежевый  
 матовый обрезной 60×60×0,9  
 Pro Double beige matt rectified



**DD601320R**  
 Про Дабл коричневый  
 матовый обрезной 60×60×0,9  
 Pro Double brown matt rectified



**DD601220R**  
 Про Дабл серый светлый  
 матовый обрезной 60×60×0,9  
 Pro Double light grey matt rectified



**DD601120R**  
 Про Дабл серый  
 матовый обрезной 60×60×0,9  
 Pro Double grey matt rectified

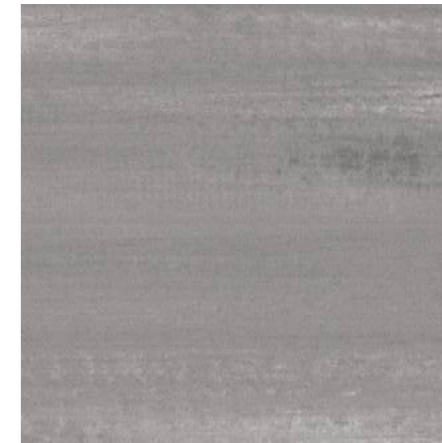

**DD601020R**  
 Про Дабл серый тёмный  
 матовый обрезной 60×60×0,9  
 Pro Double dark grey matt rectified



**DD201520R\3BT**  
 плинтус Про Дабл беж светлый  
 матовый обрезной 60×9,5  
 plinth Pro Double light beige matt rectified



**DD201420R\3BT**  
 плинтус Про Дабл бежевый  
 матовый обрезной 60×9,5  
 plinth Pro Double beige matt rectified



**DD201320R\3BT**  
 плинтус Про Дабл коричневый  
 матовый обрезной 60×9,5  
 plinth Pro Double brown matt rectified



**DD201220R\3BT**  
 Плинтус Про Дабл серый светлый  
 матовый обрезной 60×9,5  
 Plinth Pro Double light grey matt rectified



**DD201120R\3BT**  
 Плинтус Про Дабл серый  
 матовый обрезной 60×9,5  
 Plinth Pro Double grey matt rectified



**DD201020R\3BT**  
 Плинтус Про Дабл серый тёмный  
 матовый обрезной 60×9,5  
 Plinth Pro Double dark grey matt rectified



**DD201520R\2**  
 Подступёнок Про Дабл беж светлый  
 матовый обрезной 60×14,5  
 Riser Pro Double light beige matt rectified



**DD201420R\2**  
 Подступёнок Про Дабл бежевый  
 матовый обрезной 60×14,5  
 Riser Pro Double beige matt rectified



**DD201320R\2**  
 Подступёнок Про Дабл коричневый  
 матовый обрезной 60×14,5  
 Riser Pro Double brown matt rectified



**DD201220R\2**  
 Подступёнок Про Дабл серый светлый  
 матовый обрезной 60×14,5  
 Riser Pro Double light grey matt rectified

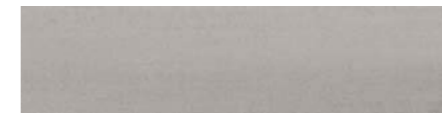

**DD201120R\2**  
 Подступёнок Про Дабл серый  
 матовый обрезной 60×14,5  
 Riser Pro Double grey matt rectified



**DD201020R\2**  
 Подступёнок Про Дабл серый тёмный  
 матовый обрезной 60×14,5  
 Riser Pro Double dark grey matt rectified



**DD201520R\GR**  
 Ступень Про Дабл беж светлый  
 матовый обрезной 30×60  
 step Pro Double light beige matt rectified



**DD201420R\GR**  
 Ступень Про Дабл бежевый  
 матовый обрезной 30×60  
 step Pro Double beige matt rectified



**DD201320R\GR**  
 Ступень Про Дабл коричневый  
 матовый обрезной 30×60  
 step Pro Double brown matt rectified



**DD201220R\GR**  
 Ступень Про Дабл серый  
 светлый матовый обрезной 30×60  
 step Pro Double light grey beige matt rectified

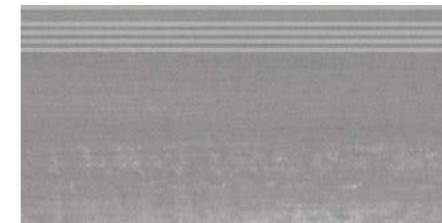

**DD201120R\GR**  
 Ступень Про Дабл серый  
 матовый обрезной 30×60  
 step Pro Double grey matt rectified

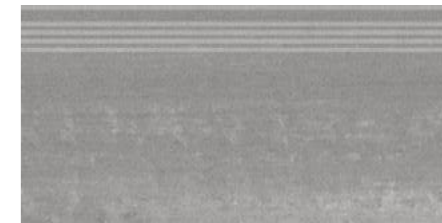

**DD201020R\GR**  
 Ступень Про Дабл серый  
 тёмный матовый обрезной 30×60  
 step Pro Double dark grey matt rectified



**DD201520\MM**  
 Про Дабл беж светлый мозаичный 30×30  
 Pro Double light beige mosaic



**DD201420\MM**  
 Про Дабл бежевый мозаичный 30×30  
 Pro Double beige mosaic



**DD201320\MM**  
 Про Дабл коричневый  
 мозаичный 30×30  
 Pro Double brown mosaic



**DD201220\MM**  
 Про Дабл серый светлый  
 мозаичный 30×30  
 Pro Double light grey mosaic



**DD201120\MM**  
 Про Дабл серый мозаичный 30×30  
 Pro Double grey mosaic



**DD201020\MM**  
 Про Дабл серый тёмный  
 мозаичный 30×30  
 Pro Double dark grey mosaic

Больше информации о напольных покрытиях см. в Генеральном каталоге, том 2 («Керамический гранит»).

For more information on the flooring please see the General Catalogue Vol. 2 ("Porcelain gres").

Технология изготовления ступеней представлена на стр. 520. Step manufacturing technology is on the page 520.



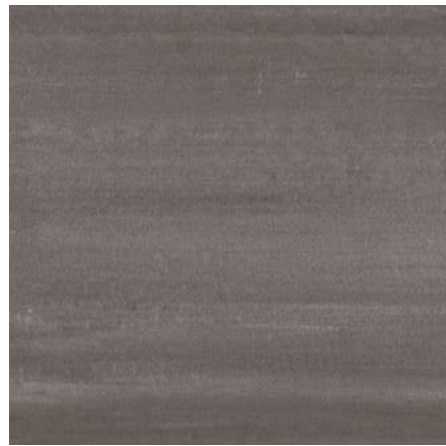

**DD600920R**  
Про Дабл антрацит матовый обрезной 60x60x0,9  
Pro Double anthracite matt rectified

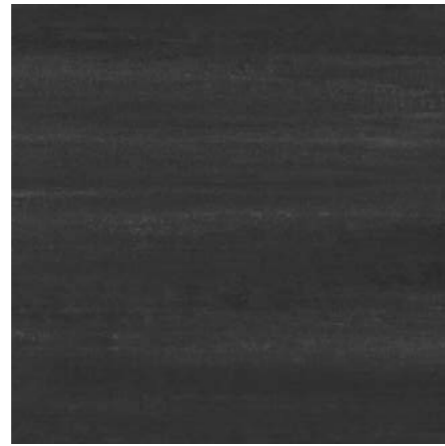

**DD600820R**  
Про Дабл чёрный матовый обрезной 60x60x0,9  
Pro Double black matt rectified



**DD200920R\3BT**  
плинтус Про Дабл антрацит матовый обрезной 60x9,5  
plinth Pro Double anthracite matt rectified



**DD200820R\3BT**  
плинтус Про Дабл чёрный матовый обрезной 60x9,5  
plinth Pro Double black matt rectified



**DD200920R\2**  
Подступёнок Про Дабл антрацит матовый обрезной 60x14,5  
Riser Pro Double anthracite matt rectified



**DD200820R\2**  
Подступёнок Про Дабл чёрный матовый обрезной 60x14,5  
Riser Pro Double black matt rectified

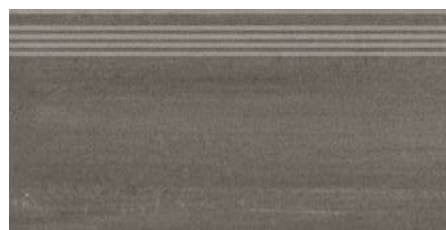

**DD200920R\GR**  
Ступень Про Дабл антрацит матовый обрезной 30x60  
step Pro Double anthracite matt rectified

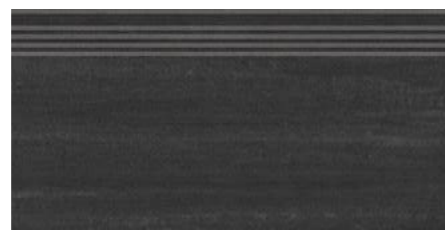

**DD200820R\GR**  
Ступень Про Дабл чёрный матовый обрезной 30x60  
step Pro Double black matt rectified

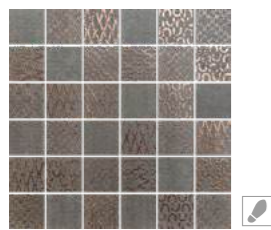

**DD200920\MM**  
Про Дабл антрацит мозаичный 30x30  
Pro Double anthracite mosaic

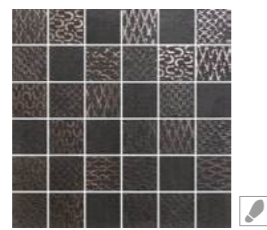

**DD200820\MM**  
Про Дабл чёрный мозаичный 30x30  
Pro Double black mosaic

		шт. \ pcs	м <sup>2</sup>	кг \ kg	кор. \ box	м <sup>2</sup>	кг \ kg
30x60	9	9	1,8	27	32	57,6	894





**SPA055R**

Бордюр Про Матрикс белый матовый обрезной 30×2,5  
Border Pro Matrix white matt rectified



**FMF012R**

Плинтус Про Матрикс белый матовый обрезной 30×12  
Plinth Pro Matrix white matt rectified



**SPA055R**

Бордюр Про Матрикс бежевый матовый обрезной 30×2,5  
Border Pro Matrix beige matt rectified



**FMF013R**

Плинтус Про Матрикс бежевый матовый обрезной 30×12  
Plinth Pro Matrix beige matt rectified

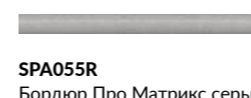

**SPA055R**

Бордюр Про Матрикс серый светлый матовый обрезной 30×2,5  
Border Pro Matrix light grey matt rectified



**FMF014R**

Плинтус Про Матрикс серый светлый матовый обрезной 30×12  
Plinth Pro Matrix light grey matt rectified



**AZ\A014\11257R**

Декор Про Матрикс белый матовый обрезной 30×60  
Decor Pro Matrix white matt rectified



**AZ\B014\11258R**

Декор Про Матрикс бежевый матовый обрезной 30×60  
Decor Pro Matrix beige matt rectified



**AZ\C014\11259R**

Декор Про Матрикс серый светлый матовый обрезной 30×60  
Decor Pro Matrix light grey matt rectified



**OS\A314\11257R**

Декор чипсет Про Матрикс белый матовый обрезной 30×60  
Decor chipset Pro Matrix white matt rectified



**OS\B314\11258R**

Декор чипсет Про Матрикс бежевый матовый обрезной 30×60  
Decor chipset Pro Matrix beige matt rectified



**OS\C314\11259R**

Декор чипсет Про Матрикс серый светлый матовый обрезной 30×60  
Decor chipset Matrix light grey matt rectified



**11257R**

Про Матрикс белый матовый обрезной 30×60  
Pro Matrix white matt rectified



**11258R**

Про Матрикс бежевый матовый обрезной 30×60  
Pro Matrix beige matt rectified



**11259R**

Про Матрикс серый светлый матовый обрезной 30×60  
Pro Matrix light grey matt rectified





**DD601820R**  
Про Матрикс беж светлый  
обрезной натуральный 60×60×0,9  
Pro Matrix light beige rectified natural



**DD601920R**  
Про Матрикс бежевый  
обрезной натуральный 60×60×0,9  
Pro Matrix beige rectified natural

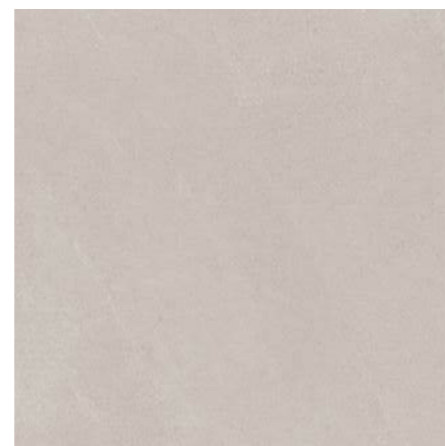

**DD602620R**  
Про Матрикс белый  
обрезной натуральный 60×60×0,9  
Pro Matrix white rectified natural



**DD602020R**  
Про Матрикс серый светлый  
обрезной натуральный 60×60×0,9  
Pro Matrix light grey rectified natural



**DD602220R**  
Про Матрикс серый  
обрезной натуральный 60×60×0,9  
Pro Matrix grey rectified natural

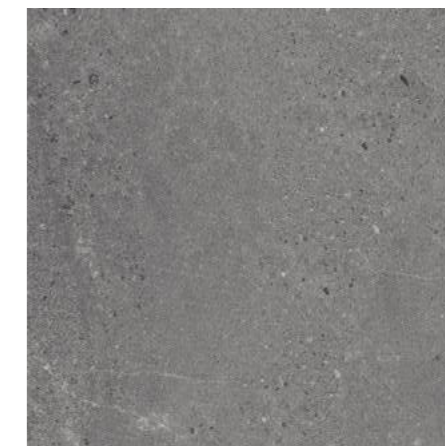

**DD602320R**  
Про Матрикс серый тёмный  
обрезной натуральный 60×60×0,9  
Pro Matrix dark grey rectified natural



**DD601820R\6BT**  
плинтус Про Матрикс беж светлый  
обрезной 60×9,5  
plinth Pro Matrix light beige rectified



**DD601920R\6BT**  
плинтус Про Матрикс бежевый  
обрезной 60×9,5  
plinth Pro Matrix beige rectified

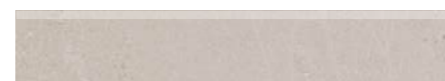

**DD602620R\6BT**  
плинтус Про Матрикс белый  
обрезной 60×9,5  
plinth Pro Matrix white rectified

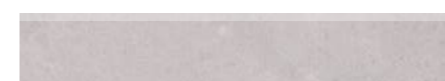

**DD602020R\6BT**  
плинтус Про Матрикс серый светлый  
обрезной 60×9,5  
plinth Pro Matrix light grey rectified



**DD602220R\6BT**  
плинтус Про Матрикс серый  
обрезной 60×9,5  
plinth Pro Matrix grey rectified



**DD602320R\6BT**  
плинтус Про Матрикс серый тёмный  
обрезной 60×9,5  
plinth Pro Matrix dark grey rectified



**DD601820R\1**  
**DD601820R\5**  
Подступёнок Про Матрикс  
беж светлый 60×10,7  
Riser Pro Matrix light beige



**DD601920R\1**  
**DD601920R\5**  
Подступёнок Про Матрикс  
бежевый 60×10,7  
Riser Pro Matrix beige



**DD602620R\1**  
**DD602620R\5**  
Подступёнок Про Матрикс  
белый 60×10,7  
Riser Pro Matrix white



**DD602020R\1**  
**DD602020R\5**  
Подступёнок Про Матрикс  
серый светлый 60×10,7  
Riser Pro Matrix light grey



**DD602220R\1**  
**DD602220R\5**  
Подступёнок Про Матрикс  
серый 60×10,7  
Riser Pro Matrix grey



**DD602320R\1**  
**DD602320R\5**  
Подступёнок Про Матрикс  
серый тёмный 60×10,7  
Riser Pro Matrix dark grey



**DD601820R\GCF**  
Ступень клееная Про Матрикс беж светлый 33×60  
glued step Pro Matrix light beige



**DD601920R\GCF**  
Ступень клееная Про Матрикс бежевый 33×60  
glued step Pro Matrix beige



**DD602620R\GCF**  
Ступень клееная Про Матрикс белый 33×60  
glued step Pro Matrix white



**DD602020R\GCF**  
Ступень клееная Про Матрикс  
серый светлый 33×60  
glued step Pro Matrix light grey



**DD602220R\GCF**  
Ступень клееная Про Матрикс серый 33×60  
glued step Pro Matrix grey



**DD602320R\GCF**  
Ступень клееная Про Матрикс серый тёмный 33×60  
glued step Pro Matrix dark grey



**DD601820R\GCA**  
Ступень угловая клееная Про Матрикс  
беж светлый 33×33  
glued corner step Pro Matrix light beige



**DD601920R\GCA**  
Ступень угловая клееная Про Матрикс  
бежевый 33×33  
glued corner step Pro Matrix beige



**DD602620R\GCA**  
Ступень угловая клееная Про Матрикс белый 33×33  
glued corner step Pro Matrix white



**DD602020R\GCA**  
Ступень угловая клееная Про Матрикс  
серый светлый 33×33  
glued corner step Pro Matrix light grey



**DD602220R\GCA**  
Ступень угловая клееная Про Матрикс серый 33×33  
glued corner step Pro Matrix grey



**DD602320R\GCA**  
Ступень угловая клееная Про Матрикс  
серый тёмный 33×33  
glued corner step Pro Matrix dark grey

Больше информации о напольных покрытиях см. в Генеральном каталоге, том 2 («Керамический гранит»).

For more information on the flooring please see the General Catalogue Vol. 2 ("Porcelain gres").

Технология изготовления ступеней представлена на стр. 520. Step manufacturing technology is on the page 520.

Технические характеристики, технологии производства и рекомендации по укладке и уходу приведены в разделе «Техническая информация» (стр. 515) и на [www.kerama-marazzi.com](http://www.kerama-marazzi.com)

For specifications, manufacturing techniques and recommendations on laying and care, please refer to section «Technical information» (p. 515) and [www.kerama-marazzi.com](http://www.kerama-marazzi.com)



шт. \ pcs

м²

кг \ kg

кор. \ box

м²

кг \ kg

30×60

9



глазурь матовая |  
matt glaze



9

1,8

27



32

57,6

894



**DD602420R**  
 Про Матрикс антрацит  
 обрезной натуральный 60×60×0,9  
 Pro Matrix anthracite rectified natural

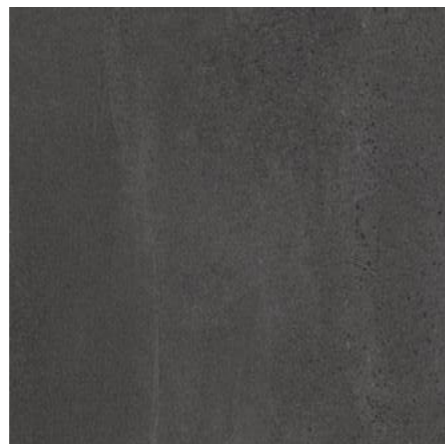

**DD602520R**  
 Про Матрикс чёрный  
 обрезной натуральный 60×60×0,9  
 Pro Matrix black rectified natural



**DD602420R\6BT**  
 плинтус Про Матрикс антрацит  
 обрезной 60×9,5  
 plinth Pro Matrix anthracite rectified



**DD602520R\6BT**  
 плинтус Про Матрикс чёрный  
 обрезной 60×9,5  
 plinth Pro Matrix black rectified



**DD602420R\1**  
**DD602420R\5**  
 Подступёнок Про Матрикс  
 антрацит 60×10,7  
 Riser Pro Matrix anthracite



**DD602520R\1**  
**DD602520R\5**  
 Подступёнок Про Матрикс  
 чёрный 60×10,7  
 Riser Pro Matrix black



**DD602420R\GCF**  
 Ступень клееная Про Матрикс антрацит 33×60  
 glued step Pro Matrix anthracite



**DD602520R\GCF**  
 Ступень клееная Про Матрикс чёрный 33×60  
 glued step Pro Matrix black



**DD602420R\GCA**  
 Ступень угловая клееная  
 Про Матрикс антрацит 33×33  
 glued corner step Pro Matrix anthracite



**DD602520R\GCA**  
 Ступень угловая клееная  
 Про Матрикс чёрный 33×33  
 glued corner step Pro Matrix black





**HGD\A95\11000RL**  
Бордюр Сад Моне  
лаппатированный 30x7,2  
Border Jardins de Monet  
lappato



**HGD\A96\11000RL**  
Бордюр Сад Моне  
лаппатированный 60x7,2  
Border Jardins de Monet lappato



**HGD\A94\3x\11000RL**  
Сад Моне лаппатированный, панно из 3 частей 30x60 (размер каждой части)  
Jardins de Monet lappato, decorative panel



**BDA004R**  
Бордюр Сад Моне белый обрезной 30x12  
Border Jardins de Monet white rectified



**FMA013R**  
Плинтус Сад Моне белый  
обрезной 30x15  
Plinth Jardins de Monet white  
rectified



**POD001**  
Бисер прозрачный  
20x0,6  
Beads transparent



**POD007**  
Бисер розовый 20x0,6  
Beads pink



**POD013**  
Бисер фиолетовый  
20x0,6  
Beads violet



**POD010**  
Бисер бирюзовый  
20x0,6  
Beads turquoise



**POD005**  
Бисер жёлтый 20x0,6  
Beads yellow



**11125R**  
Сад Моне белый  
обрезной 30x60  
Jardins de Monet  
white rectified



**SPA016R**  
Сад Моне белый  
обрезной 30x2,5  
Jardins de Monet white rectified



**11126R**  
Сад Моне зелёный  
обрезной 30x60  
Jardins de Monet  
green rectified



**SPA017R**  
Сад Моне зелёный  
обрезной 30x2,5  
Jardins de Monet green rectified



**11127R**  
Сад Моне розовый  
обрезной 30x60  
Jardins de Monet  
pink rectified



**SPA018R**  
Сад Моне розовый  
обрезной 30x2,5  
Jardins de Monet pink rectified

	шт. \ pcs	м²	кг \ kg	кор. \ box	м²	кг \ kg
30x60	9	1,8	27	32	57,6	894

Технические характеристики, технологии производства и рекомендации по укладке и уходу приведены в разделе «Техническая информация» (стр. 515) и на [www.kerama-marazzi.com](http://www.kerama-marazzi.com)

For specifications, manufacturing techniques and recommendations on laying and care, please refer to section «Technical information» (p. 515) and [www.kerama-marazzi.com](http://www.kerama-marazzi.com)





**VT\A568\11000R**  
Декор Серенада 1 глянцевый  
обрезной 30×60  
Decor Serenata 1 gloss rectified



**VT\A571\11000R**  
Бордюр Серенада 1  
глянцевый обрезной 60×7,2  
Border Serenata 1 gloss  
rectified

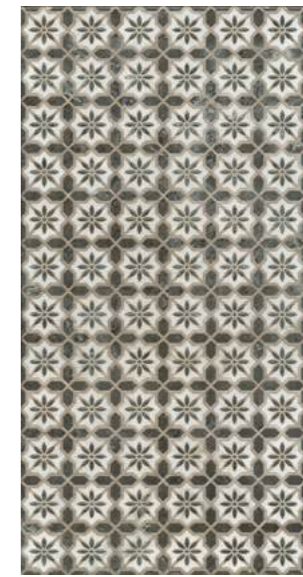

**VT\A570\11000R**  
Декор Серенада 3 глянцевый  
обрезной 30×60  
Decor Serenata 3 gloss rectified



**VT\A573\11000R**  
Бордюр Серенада 3  
глянцевый обрезной 60×7,2  
Border Serenata 3 gloss  
rectified



**VT\A574\11000R**  
Бордюр Серенада 4 глянцевый  
обрезной 30×7,2  
Border Serenata 4 gloss rectified



**VT\A575\11000R**  
Бордюр Серенада 5 глянцевый  
обрезной 30×7,2  
Border Serenata 5 gloss rectified



**VT\A576\11000R**  
Бордюр Серенада 6 глянцевый  
обрезной 30×7,2  
Border Serenata 6 gloss rectified



**VT\A569\11000R**  
Декор Серенада 2 глянцевый  
обрезной 30×60  
Decor Serenata 2 gloss rectified



**VT\A572\11000R**  
Бордюр Серенада 2  
глянцевый обрезной 60×7,2  
Border Serenata 2 gloss  
rectified



**11222R** Серенада белый  
глянцевый обрезной 30×60  
Serenata white gloss rectified



**SPA056R**  
Бордюр Серенада белый  
глянцевый обрезной 30×2,5  
Border Serenata white gloss rectified



**BLC031R**  
Бордюр Серенада белый  
глянцевый обрезной 30×5  
Border Serenata white gloss rectified



**BDA025R**  
Бордюр Серенада белый  
глянцевый обрезной 30×12  
Border Serenata white gloss rectified



**FMA030R**  
Плинтус Серенада белый  
глянцевый обрезной 30×15  
Plinth Serenata white gloss rectified



**11245R** Серенада бежевый  
тёмный глянецовой обрезной 30×60  
Serenata dark beige gloss rectified



**SPA058R**  
Бордюр Серенада бежевый  
тёмный глянецовой обрезной 30×2,5  
Border Serenata dark beige gloss rectified



**BLC033R**  
Бордюр Серенада бежевый  
тёмный глянецовой обрезной 30×5  
Border Serenata dark beige gloss rectified



**BDA027R**  
Бордюр Серенада бежевый  
тёмный глянецовой обрезной 30×12  
Border Serenata dark beige gloss rectified



**FMA032R**  
Плинтус Серенада бежевый тёмный  
глянецовой обрезной 30×15  
Plinth Serenata dark beige gloss rectified



**11223R** Серенада зелёный  
глянцевый обрезной 30×60  
Serenata green gloss rectified



**SPA057R**  
Бордюр Серенада зелёный  
глянцевый обрезной 30×2,5  
Border Serenata green gloss rectified



**BLC032R**  
Бордюр Серенада зелёный  
глянцевый обрезной 30×5  
Border Serenata green gloss rectified



**BDA026R**  
Бордюр Серенада зелёный  
глянцевый обрезной 30×12  
Border Serenata green gloss rectified



**FMA031R**  
Плинтус Серенада зелёный  
глянцевый обрезной 30×15  
Plinth Serenata green gloss rectified





**OS\A284\SG606220RL**  
Бордюр Серенада 1 лаппатированный обрезной 60×7,2  
Border Serenata 1 lappato rectified



**OS\A286\SG606220RL**  
Бордюр Серенада 2 лаппатированный обрезной 60×7,2  
Border Serenata 2 lappato rectified

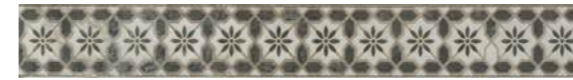

**OS\A313\SG606220RL**  
Бордюр Серенада 3 лаппатированный обрезной 60×7,2  
Border Serenata 3 lappato rectified



**OS\A283\SG606220RL**  
Вставка Серенада 1 лаппатированный обрезной 7,2×7,2  
Insert Serenata 1 lappato rectified



**OS\A285\SG606220RL**  
Вставка Серенада 2 лаппатированный обрезной 7,2×7,2  
Insert Serenata 2 lappato rectified



**OS\A312\SG606220RL**  
Вставка Серенада 3 лаппатированный обрезной 7,2×7,2  
Insert Serenata 3 lappato rectified



**SG654022R**  
Серенада белый лаппатированный обрезной 60×60  
Serenata white lappato rectified



**SG654122R**  
Серенада бежевый тёмный лаппатированный обрезной 60×60  
Serenata dark beige lappato rectified



**SG654222R**  
Серенада зелёный лаппатированный обрезной 60×60  
Serenata green lappato rectified



**T038\SG6540**  
Декор Серенада мозаичный белый лаппатированный 32×32  
Decor Serenata mosaic white lappato



**T038\SG6541**  
Декор Серенада мозаичный бежевый тёмный лаппатированный 32×32  
Decor Serenata mosaic dark beige lappato



**T038\SG6542**  
Декор Серенада мозаичный зелёный лаппатированный 32×32  
Decor Serenata mosaic green lappato







**HGD\A580\11037R**  
Бордюр Чemento матовый  
обрезной 30×14,5  
Border Cemento matt rectified



**HGD\A579\11037R**  
Бордюр Чemento матовый  
обрезной 60×14,5  
Border Cemento matt rectified



**HGD\A577\11037R**  
Декор Чemento 1 матовый  
обрезной 30×60  
Decor Cemento 1 matt rectified



**HGD\A578\11037R**  
Декор Чemento 2 матовый  
обрезной 30×60  
Decor Cemento 2 matt rectified



**SPA062R**  
Бордюр Чemento серый светлый  
матовый обрезной 30×2,5  
Border Cemento light grey matt rectified



**SPA063R**  
Бордюр Чemento серый матовый  
обрезной 30×2,5  
Border Cemento grey matt rectified



**SPA064R**  
Бордюр Чemento бежевый  
матовый обрезной 30×2,5  
Border Cemento beige matt rectified



**SPA068R**  
Бордюр Чemento зелёный  
матовый обрезной 30×2,5  
Border Cemento green matt rectified



**FMF015R**  
Плинтус Чemento серый светлый  
матовый обрезной 30×12  
Plinth Cemento light grey matt rectified



**FMF016R**  
Плинтус Чemento серый матовый  
обрезной 30×12  
Plinth Cemento grey matt rectified



**FMF017R**  
Плинтус Чemento бежевый  
матовый обрезной 30×12  
Plinth Cemento beige matt rectified



**FMF021R**  
Плинтус Чemento зелёный  
матовый обрезной 30×12  
Plinth Cemento green matt rectified



**SPA065R**  
Бордюр Чemento коричневый тёмный  
матовый обрезной 30×2,5  
Border Cemento dark brown matt rectified



**SPA066R**  
Бордюр Чemento синий тёмный  
матовый обрезной 30×2,5  
Border Cemento dark blue matt rectified



**SPA067R**  
Бордюр Чemento антрацит  
матовый обрезной 30×2,5  
Border Cemento anthracite matt rectified



**FMF018R**  
Плинтус Чemento коричневый тёмный  
матовый обрезной 30×12  
Plinth Cemento dark brown matt rectified



**FMF019R**  
Плинтус Чemento синий тёмный  
матовый обрезной 30×12  
Plinth Cemento dark blue matt rectified



**FMF020R**  
Плинтус Чemento антрацит  
матовый обрезной 30×12  
Plinth Cemento anthracite matt rectified



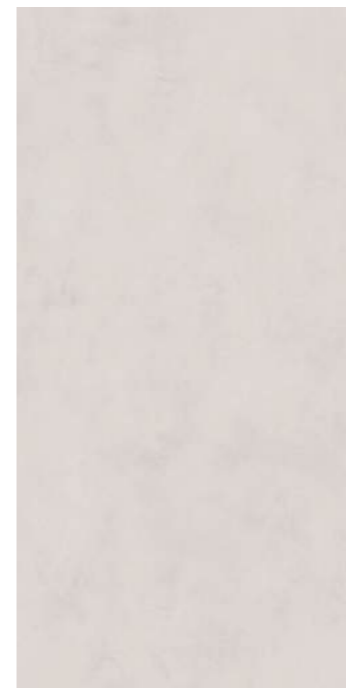

**11269R**  
Чементо серый светлый  
матовый обрезной 30×60  
Cemento light grey matt rectified



**11270R**  
Чементо серый  
матовый обрезной 30×60  
Cemento grey matt rectified



**11271R**  
Чементо бежевый  
матовый обрезной 30×60  
Cemento beige matt rectified



**11272R**  
Чементо коричневый  
тёмный матовый обрезной 30×60  
Cemento dark brown matt rectified



**11273R**  
Чементо синий тёмный  
матовый обрезной 30×60  
Cemento dark blue matt rectified



**11274R**  
Чементо антрацит  
матовый обрезной 30×60  
Cemento anthracite matt rectified



**11275R**  
Чементо зелёный  
матовый обрезной 30×60  
Cemento green matt rectified

	шт. \ pcs	м <sup>2</sup>	кг \ kg	кор. \ box	м <sup>2</sup>	кг \ kg
20×20	6,9	1,04	12,4	48/96	49,92/99,84	625/1210
30×60	9	1,8	27	32	57,6	894
40,2×40,2	8	1,62	28,7	48	77,76	1401





**VT\A593\5301**  
Декор Цементо 1 матовый  
20×20  
Decor Cemento 1 matt



**VT\A594\5301**  
Декор Цементо 2 матовый  
20×20  
Decor Cemento 2 matt



**VT\A595\5301**  
Декор Цементо 3 матовый  
20×20  
Decor Cemento 3 matt



**VT\A596\5301**  
Декор Цементо 4 матовый  
20×20  
Decor Cemento 4 matt

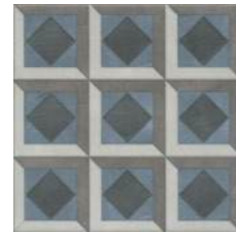

**VT\A597\5301**  
Декор Цементо 5 матовый  
20×20  
Decor Cemento 5 matt



**DD172900R**  
Про Цементо серый светлый  
матовый обрезной 40,2×40,2  
Pro Cemento light grey matt rectified



**DD173000R**  
Про Цементо серый матовый  
обрезной 40,2×40,2  
Pro Cemento grey matt rectified



**VT\A602\DD1736R**  
Декор Про Цементо 1 матовый  
обрезной 40,2×40,2  
Decor Pro Cemento 1 matt rectified



**VT\A598\5301**  
Декор Цементо 6 матовый  
20×20  
Decor Cemento 6 matt



**VT\A599\5301**  
Декор Цементо 7 матовый  
20×20  
Decor Cemento 7 matt

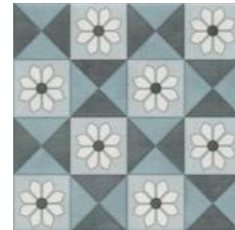

**VT\A600\5301**  
Декор Цементо 8 матовый  
20×20  
Decor Cemento 8 matt



**VT\A601\5301**  
Декор Цементо 9 матовый  
20×20  
Decor Cemento 9 matt



**10**  
платина 20×1,5  
platinum



**11**  
платина 20×1,5  
platinum



**POD001**  
бисер прозрачный 20×0,6  
beads transparent



**POF012**  
бисер бежевый  
матовый 20×1,4  
beads beige matt



**POF014**  
бисер серый матовый  
20×1,4  
beads grey matt



**DD173100R**  
Про Цементо бежевый матовый  
обрезной 40,2×40,2  
Pro Cemento beige matt rectified



**DD173200R**  
Про Цементо коричневый тёмный  
матовый обрезной 40,2×40,2  
Pro Cemento dark brown matt rectified



**VT\A603\DD1736R**  
Декор Про Цементо 2 матовый  
обрезной 40,2×40,2  
Decor Pro Cemento 2 matt rectified



**5294**  
Цементо серый  
светлый матовый 20×20  
Cemento light grey matt



**5295**  
Цементо серый  
матовый 20×20  
Cemento grey matt



**5296**  
Цементо  
бежевый матовый 20×20  
Cemento beige matt



**5297**  
Цементо  
коричневый тёмный  
матовый 20×20  
Cemento dark brown matt



**PFE043**  
Бордюр Цементо серый  
светлый матовый 20×2  
Border Cemento light grey  
matt



**PFE044**  
Бордюр Цементо серый  
матовый 20×2  
Border Cemento grey matt



**PFE045**  
Бордюр Цементо бежевый  
матовый 20×2  
Border Cemento beige matt



**PFE046**  
Бордюр Цементо коричне-  
вый тёмный матовый 20×2  
Border Cemento dark brown  
matt



**5299**  
Цементо антрацит  
матовый 20×20  
Cemento anthracite matt

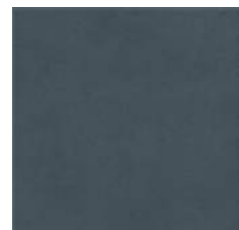

**5298**  
Цементо синий  
тёмный матовый 20×20  
Cemento dark blue matt



**5300**  
Цементо  
зелёный матовый 20×20  
Cemento green matt



**PFE048**  
Бордюр Цементо антрацит  
матовый 20×2  
Border Cemento anthracite matt



**PFE047**  
Бордюр Цементо синий  
тёмный матовый 20×2  
Border Cemento dark blue matt



**PFE049**  
Бордюр Цементо зелёный  
матовый 20×2  
Border Cemento green matt



**DD173400R**  
Про Цементо антрацит  
матовый обрезной 40,2×40,2  
Pro Cemento anthracite matt rectified



**DD173300R**  
Про Цементо синий тёмный  
матовый обрезной 40,2×40,2  
Pro Cemento dark blue matt rectified



**VT\A604\DD1736R**  
Декор Про Цементо 3 матовый  
обрезной 40,2×40,2  
Decor Pro Cemento 3 matt rectified



**DD173500R**  
Про Цементо зелёный матовый  
обрезной 40,2×40,2  
Pro Cemento green matt rectified



**VT\A605\DD1736R**  
Декор Про Цементо 4 матовый  
обрезной 40,2×40,2  
Decor Pro Cemento 4 matt rectified

Больше информации о напольных покрытиях см. в Генеральном каталоге, том 2 («Керамический гранит»).

For more information on the flooring please see the General Catalogue Vol. 2 ("Porcelain gres").



119,5×238,5

60×119,5

60×60

Серия настенной плитки «Цементо» скоординирована с напольным керамогранитом «Про Цементо»\*. Использовать его можно и в проектах, требовательных к истираемости: материал окрашен в массу и рекомендуется в том числе для помещений с высоким трафиком. Сферу применения «Про Цементо» расширяет то, что в серии есть несколько форматов, с мозаикой, ступенями и подступёнками в семи оттенках бетона.

"Cemento" wall tiles series is coordinated with this on-floor porcelain stoneware\*. It can be used in projects that require high wearing properties: the material is coloured as a whole and is recommended, including, for high-traffic rooms. The scale of "Pro Cemento" use is expanded by the fact that the series presents quite a line of sizes with mosaic, stairs and risers in seven undertones of concrete.

\*Напольный керамогранит «Про Цементо» для этой серии представлен в Генеральном каталоге «Керамический гранит 2024». The floor tiles "Pro Cemento" for this series is presented in the General Catalogue "Porcelain gres 2024".



**OP\A206\12136R**  
Бордюр Безана серый  
светлый обрезной 25x5,5  
Border Besana light grey



**OP\B206\12137R**  
Бордюр Безана серый  
обрезной 25x5,5  
Border Besana grey



**OP\C206\12138R**  
Бордюр Безана бежевый  
обрезной 25x5,5  
Border Besana beige



**MM12136**  
Безана серый светлый ма-  
товый мозаичный 25x25  
Besana light grey matt mosaic



**MM12137**  
Безана серый  
матовый мозаичный 25x25  
Besana grey matt mosaic



**MM12138**  
Безана бежевый  
матовый мозаичный 25x25  
Besana beige matt mosaic



**OP\A201\12136R**  
Декор Безана серый светлый  
обрезной 25x75  
Decor Besana light grey rectified





**OP\B201\12137R**  
Декор Безана серый  
обрезной 25x75  
Decor Besana grey rectified





**OP\C201\12138R**  
Декор Безана бежевый  
обрезной 25x75  
Decor Besana beige rectified





**12136R**    
Безана серый  
светлый матовый  
обрезной 25x75  
Besana light grey matt  
rectified



**12137R**    
Безана серый  
матовый  
обрезной 25x75  
Besana grey matt rectified



**12138R**    
Безана бежевый  
матовый  
обрезной 25x75  
Besana beige matt rectified



**12151R**  
Безана серый светлый  
структура матовый  
обрезной 25x75  
Besana light grey structured matt  
rectified



**PFH003R**  
Безана серый  
светлый обрезной 25x2  
Besana light grey matt  
rectified



**12152R**  
Безана серый  
структура  
матовый обрезной 25x75  
Besana grey structured matt  
rectified



**PFH002R**  
Безана серый  
обрезной 25x2  
Besana grey matt rectified



**12153R**  
Безана бежевый  
структура матовый  
обрезной 25x75  
Besana beige structured matt  
rectified



**PFH001R**  
Безана бежевый  
обрезной 25x2  
Besana beige matt rectified



**SG457920R**  
Безана серый светлый  
матовый обрезной 50,2x50,2  
Besana light grey matt rectified

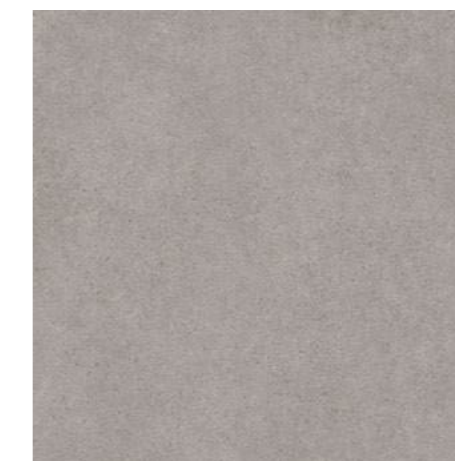

**SG457620R**  
Безана серый матовый  
обрезной 50,2x50,2  
Besana grey matt rectified



**SG457520R**  
Безана бежевый матовый  
обрезной 50,2x50,2  
Besana beige matt rectified



Больше информации о напольных покрытиях см. в Генеральном каталоге, том 2 («Керамический гранит»).

For more information on the flooring please see the General Catalogue Vol. 2 ("Porcelain gres").

		шт. \ pcs		м²		кг \ kg		кор. \ box		м²		кг \ kg	
25x75	9	6	1,125	17	54	60,75	948						
25x75	11	5	0,938	16,5	54	50,652	921						

Технические характеристики, технологии производства и рекомендации по укладке и уходу приведены в разделе «Техническая информация» (стр. 515) и на [www.kerama-marazzi.com](http://www.kerama-marazzi.com)

For specifications, manufacturing techniques and recommendations on laying and care, please refer to section «Technical information» (p. 515) and [www.kerama-marazzi.com](http://www.kerama-marazzi.com)





**HGD\A126\12103R**  
Борсари орнамент  
обрезной 25x75  
Borsari ornament rectified



**ALD\A28\12103R**  
Борсари матовый  
обрезной 25x75  
Borsari rectified



**HGD\A200\2x\12102R**  
Борсари, панно из 2 частей 25x75 обрезной (размер каждой части)  
Borsari decorative panel rectified



**HGD\A127\12103R**  
Борсари орнамент  
обрезной 25x8  
Borsari ornament rectified



**ALD\A35\12103R**  
Борсари матовый обрезной 25x5,5  
Borsari matt rectified



**12103R**  
Борсари белый матовый обрезной 25x75  
Borsari white matt rectified

V2  
 F8



**12102R**  
Борсари белый структура матовый обрезной 25x75  
Borsari white structure matt rectified

F8

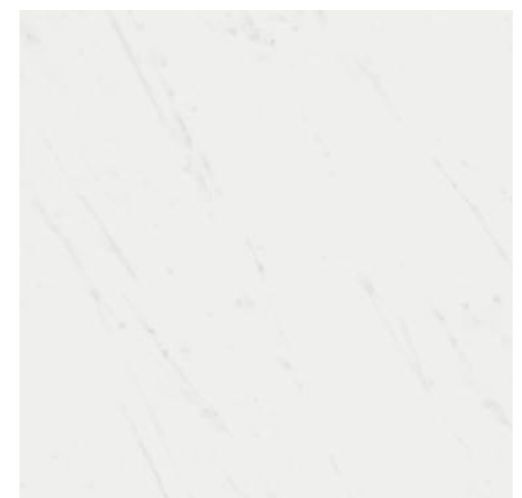

**SG453520R**  
Борсари белый матовый  
обрезной 50,2x50,2  
Borsari white matt rectified

V2  4  
 F6



**MM12113**  
Борсари мозаичный 25x75  
Borsari matt mosaic



	шт. \ pcs	м²	кг \ kg	кор. \ box	м²	кг \ kg
25x75 \ 25x75 структура   structure	9	6 \ 6	1,125 \ 1,125	17 \ 16,5	54 \ 54	60,75 \ 60,75
глазурь матовая   matt glaze						948 \ 921



**HGDVA457\12161R**  
 Декор Гарса матовый обрезной 25x75  
 Decor Garsa matt rectified



**12156R**  
 Гарса структура матовый обрезной 25x75  
 Garsa structure matt rectified



**12154R**  
 Гарса структура белый матовый обрезной 25x75  
 Garsa structure white matt rectified



**12155R**  
 Гарса структура бежевый светлый обрезной 25x75  
 Garsa structure light beige matt rectified

**SPB008R**  
 Бордюр Гарса белый матовый  
 обрезной 25x2,5  
 Border Garsa white matt rectified

**SPB009R**  
 Бордюр Гарса бежевый светлый  
 матовый обрезной 25x2,5  
 Border Garsa light beige matt rectified



		шт. \ pcs	м²	кг \ kg	кор. \ box	м²	кг \ kg
25x75	9	6	1,125	16,5	54	60,75	921



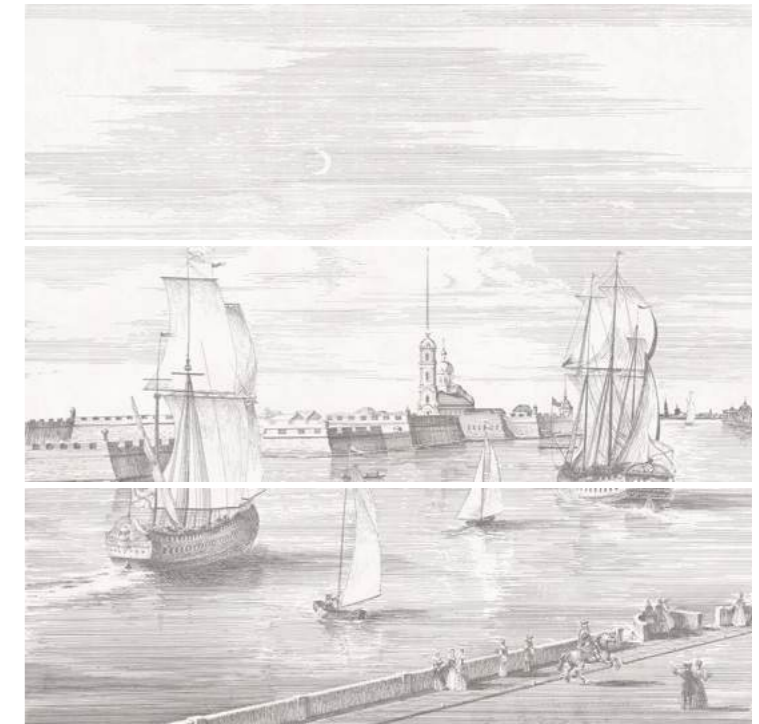

**12108R\3x\3F**  
Город на воде SPb, панно из 3 частей 25x75 обрезной (размер каждой части)  
City on the water SPb decorative panel rectified



**12109R\3x\3F**  
Город на воде Venezia, панно из 3 частей 25x75 обрезной (размер каждой части)  
City on the water Venezia decorative panel rectified



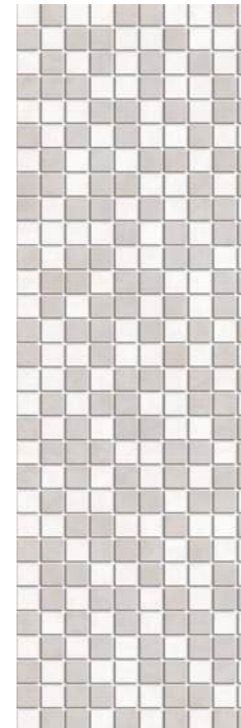

**MM12114**  
Город на воде мозаичный матовый 25x75  
City on the water matt mosaic



**12110R\8**  
Город на воде обрезной 25x8  
City on the water rectified



**SG453820R**  
Город на воде серый матовый обрезной 50,2x50,2  
City on the water grey matt rectified



**MLD\A76\12106R**  
Город на воде Цветы матовый обрезной 25x8  
City on the water Flowers matt rectified

**PFB005R** платина обрезной 25x2  
platinum rectified

**PFB006R** платина обрезной 25x2  
platinum rectified

**POD001** бисер прозрачный 20x0,6  
beads transparent

**POD013** бисер фиолетовый 20x0,6  
beads violet

**POD016** бисер платина 20x0,6  
beads platinum



**MLD\A75\3x\12106R**  
Город на воде Цветы, панно из 3 частей 25x75 матовый обрезной (размер каждой части)  
City on the water Flowers decorative panel matt rectified



**12115R**  
Город на воде орнамент матовый обрезной 25x75  
City on the water ornament matt rectified

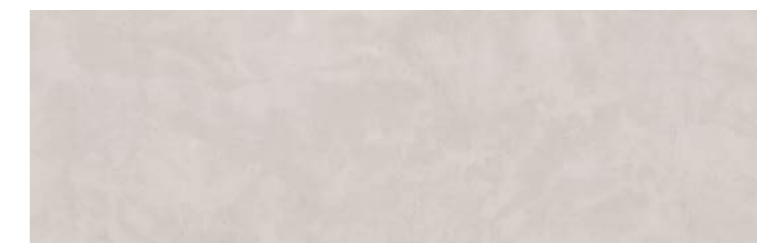

**12107R**  
Город на воде серый матовый обрезной 25x75  
City on the water grey matt rectified



**12106R**  
Город на воде серый светлый матовый обрезной 25x75  
City on the water light grey matt rectified



Больше информации о напольных покрытиях см. в Генеральном каталоге, том 2 («Керамический гранит»).

For more information on the flooring please see the General Catalogue Vol. 2 ("Porcelain gres").

	шт. \ pcs	м <sup>2</sup>	кг \ kg	кор. \ box	м <sup>2</sup>	кг \ kg
25x75	9					
глазурь матовая   matt glaze						
	6	1,125	17,0	54	60,75	948





**HGD\A358\12000R**  
Декор Диагональ матовый обрезной 25x75  
Decor Diagonal matt rectified



**HGD\B358\12000R**  
Декор Диагональ матовый обрезной 25x75  
Decor Diagonal matt rectified

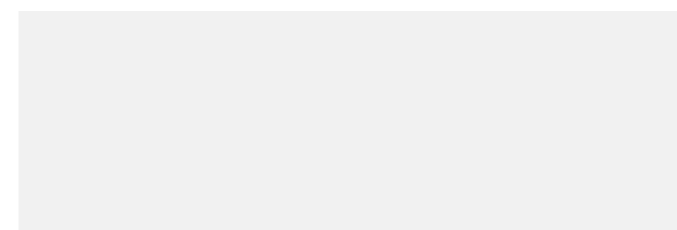

**12125R**  
Диагональ белый матовый обрезной 25x75  
Diagonal white matt rectified



**12119R**  
Диагональ белый структура матовый обрезной 25x75  
Diagonal white structure matt rectified

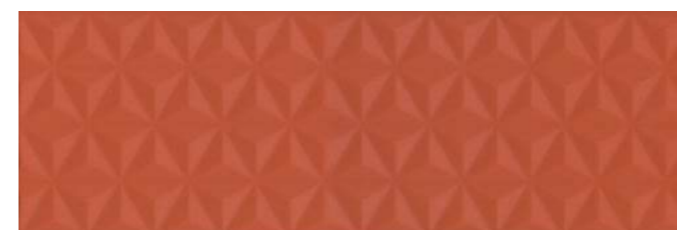

**12120R**  
Диагональ красный структура матовый обрезной 25x75  
Diagonal red structure matt rectified

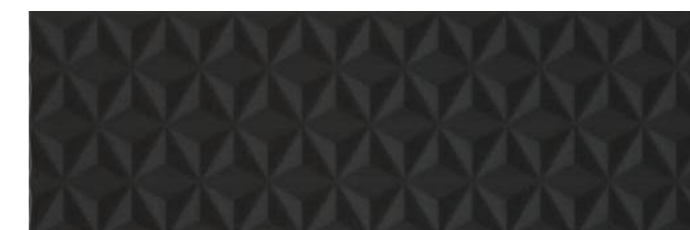

**12121R**  
Диагональ чёрный структура матовый обрезной 25x75  
Diagonal black structure matt rectified



**SG917500N**  
Гармония чёрный матовый 30x30  
Harmony black matt

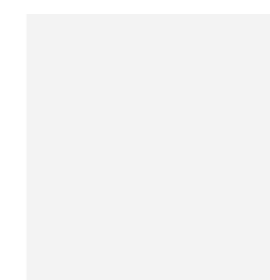

**SG917400N**  
Гармония белый матовый 30x30  
Harmony white matt

**POD001**  
Бисер прозрачный 20x0,6  
Beads transparent

**POD014**  
Бисер антрацит 20x0,6  
Beads anthracite

**PFB007R**  
Диагональ белый обрезной 25x2  
Diagonal white rectified

**PFB008R**  
Диагональ красный обрезной 25x2  
Diagonal red rectified

**PFB009R**  
Диагональ чёрный обрезной 25x2  
Diagonal black rectified



	шт. \ pcs	м²	кг \ kg	кор. \ box	м²	кг \ kg
25x75	9					
25x75 структура   structure	11					
глазурь матовая   matt glaze	6	1,125	17	54	60,75	948
глазурь матовая   matt glaze	5	0,938	16,5	54	50,652	921

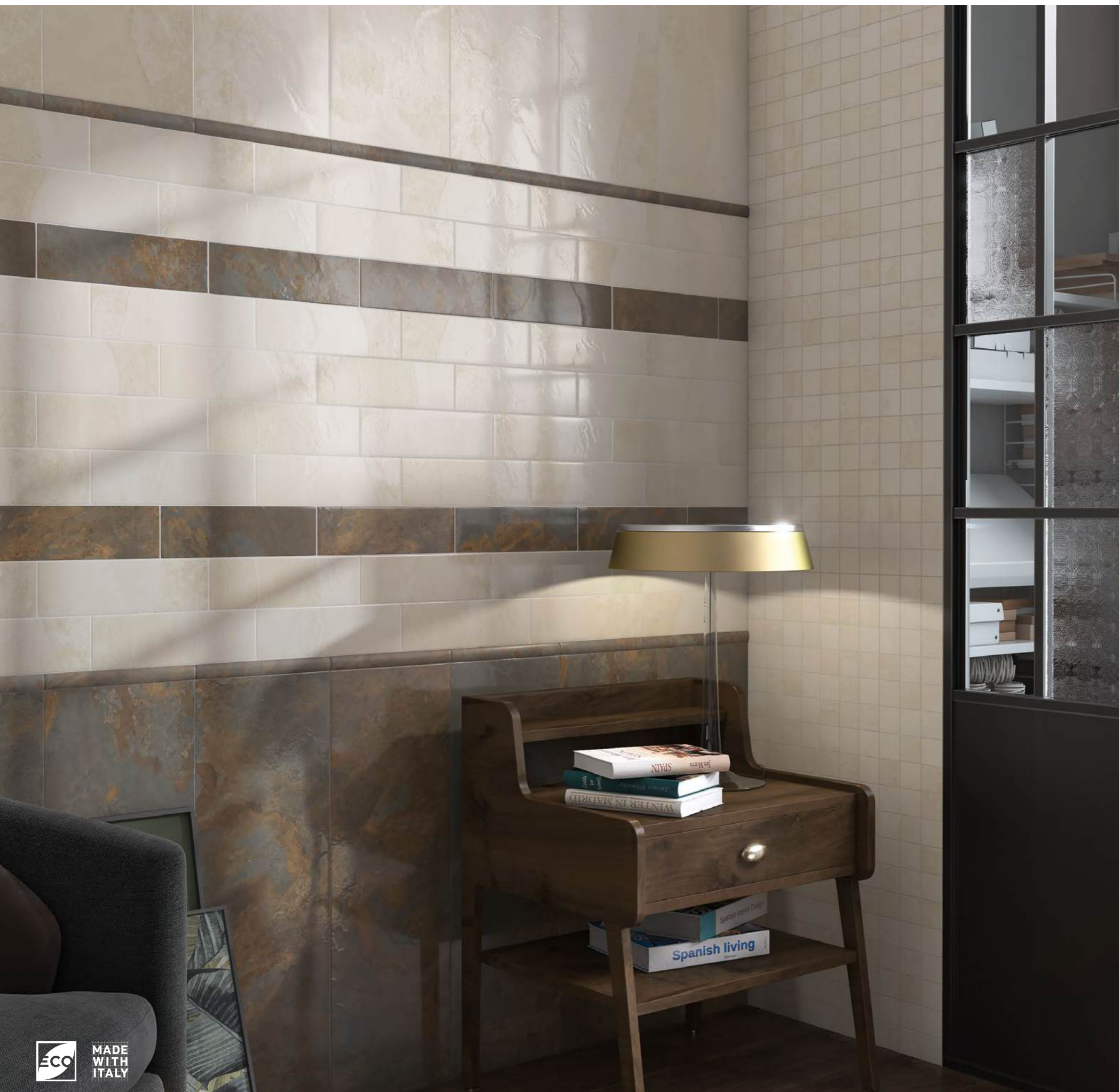

**9032**  
Рамбла бежевый  
матовый 8,5×28,5  
Rambla beige matt



**12123R**  
Рамбла бежевый матовый обрезной 25×75  
Rambla beige matt rectified



**9033**  
Рамбла коричневый  
матовый 8,5×28,5  
Rambla brown matt



**12124R**  
Рамбла коричневый матовый обрезной 25×75  
Rambla brown matt rectified



**SG23035N\***  
Рамбла бежевый  
матовый 20×23,1  
Rambla beige matt



**MM12130**  
Рамбла бежевый  
мозаичный матовый  
25×25  
Rambla beige matt mosaic



**MM12132**  
Рамбла коричневый мо-  
заичный матовый 25×25  
Rambla brown matt mosaic



**SG23033N\***  
Рамбла коричневый  
матовый 20×23,1  
Rambla brown matt



**SPB005R**  
Рамбла бежевый  
матовый обрезной 25×2,5  
Rambla beige matt rectified



**SPB003R**  
Рамбла коричневый  
матовый обрезной 25×2,5  
Rambla brown matt rectified

Больше информации о напольных покрытиях см. в Генеральном каталоге, том 2 («Керамический гранит»).

For more information on the flooring please see the General Catalogue Vol. 2 ("Porcelain gres").

НЕКОТОРЫЕ ИЗ ВАРИАНТОВ РИСУНКА | SOME OF THE PATTERN OPTIONS



≠		шт. \ pcs			кг \ kg			кор. \ box		
25×75	9	глазурь матовая   matt glaze	6	1,125	16,5	54	60,75	921		
8,5×28,5	6,9	глазурь матовая   matt glaze	52	1,26	15,9	64	80,64	1048		

\* Рекомендуется укладка со швом не менее 3 мм.

\* Laying with a seam of at least 3 mm is recommended.





**12135R**  
Театро коричневый  
глянцевый  
обрезной 25×75  
Teatro brown gloss rectified



**12134R**  
Театро беж  
светлый глянцевый  
обрезной 25×75  
Teatro light beige gloss rectified



**HGD\A420\12140R**  
Декор Teatro глянцевый  
обрезной 25×75  
Decor Teatro gloss rectified



**HGD\A419\12139R**  
Декор Teatro глянцевый  
обрезной 25×75  
Decor Teatro gloss rectified

**POD002**  
Бисер прозрачный  
люстр 20×0,6  
Beads transparent luster



**HGD\A418\12141R**  
Бордюр Teatro  
глянцевый обрезной 25×5,5  
Border Teatro gloss rectified

НЕКОТОРЫЕ ИЗ ВАРИАНТОВ РИСУНКА | SOME OF THE PATTERN OPTIONS



	шт. \ pcs	м <sup>2</sup>	кг \ kg	кор. \ box	м <sup>2</sup>	кг \ kg
25×75	9					
глазурь блестящая   shiny glaze						

Технические характеристики, технологии производства и рекомендации по укладке и уходу приведены в разделе «Техническая информация» (стр. 515) и на [www.kerama-marazzi.com](http://www.kerama-marazzi.com)

For specifications, manufacturing techniques and recommendations on laying and care, please refer to section «Technical information» (p. 515) and [www.kerama-marazzi.com](http://www.kerama-marazzi.com)





**MM12143**  
Театро коричневый мозаичный глянцевый 25x75  
Teatro brown mosaic gloss



**12135R**  
Театро коричневый глянцевый обрезной 25x75  
Teatro brown gloss rectified

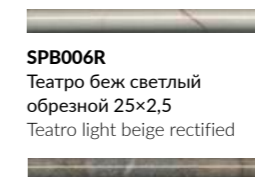

**SPB006R**  
Театро беж светлый обрезной 25x2,5  
Teatro light beige rectified



**SPB007R**  
Театро коричневый обрезной 25x2,5  
Teatro brown rectified



**FMB022R**  
Плинтус Театро беж светлый обрезной 25x15  
Plinth Teatro light beige rectified



**FMB023R**  
Плинтус Театро коричневый глянцевый обрезной 25x15  
Plinth Teatro brown rectified gloss



**12134R**  
Театро беж светлый глянцевый обрезной 25x75  
Teatro light beige gloss rectified



**MM12142**  
Театро беж светлый глянцевый мозаичный 25x75  
Teatro light beige mosaic gloss



**SG457722R**  
Театро беж светлый обрезной лаппатированный 50,2x50,2  
Teatro light beige rectified lappato



**ID112T**  
Бордюр Театро наборный 50,2x16,5  
Border Teatro border compound



**SG457822R**  
Театро коричневый обрезной лаппатированный 50,2x50,2  
Teatro brown rectified lappato

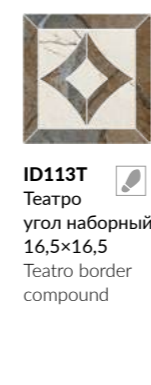

**ID113T**  
Театро угол наборный 16,5x16,5  
Teatro border compound



**ID111T**  
Декор Театро наборный 100x100  
Decor Teatro compound

Больше информации о напольных покрытиях см. в Генеральном каталоге, том 2 («Керамический гранит»).

For more information on the flooring please see the General Catalogue Vol. 2 ("Porcelain gres").



**VT\A252\12000R**  
 Декор Фару матовый  
 обрезной 25x75  
 Decor Faro matt rectified



**12159R**  
 Фару панель белый  
 матовый обрезной 25x75  
 Faro panel white matt rectified



**12158R**  
 Фару матовый  
 обрезной 25x75  
 Faro matt rectified



**VT\A292\12000R**  
 Бордюры Фару белый матовый  
 обрезной 25x5,5  
 Border Faro white matt rectified



**VT\B292\12000R**  
 Бордюры Фару розовый матовый  
 обрезной 25x5,5  
 Border Faro pink matt rectified



**VT\C292\12000R**  
 Бордюры Фару голубой матовый  
 обрезной 25x5,5  
 Border Faro blue matt rectified



**BLE022R**  
 Бордюры Фару белый матовый  
 обрезной 25x5,5  
 Border Faro white matt rectified



**FMB030R**  
 Плинтус Фару белый матовый  
 обрезной 25x15  
 Plinth Faro white matt rectified



**POD001**  
 Бисер прозрачный 20x0,6  
 Beads transparent



**POD002**  
 Бисер прозрачный люстр 20x0,6  
 Beads transparent luster



**POD007**  
 Бисер розовый 20x0,6  
 Beads pink

		шт. \ pcs			м²			кг \ kg			кор. \ box		
25x75	9		глазурь матовая   matte glaze	6	1,125	17,0		54	60,75	948			
25x75	11		глазурь матовая структурная   matte glaze structured	5	0,938	15,7		54	50,652	878			





**BLE017**  
Бордюр Ауленсия  
серый матовый 25x5,5  
Border Aulencia grey matt



**BLE016**  
Бордюр Ауленсия  
бежевый матовый 25x5,5  
Border Aulencia beige matt



**6389**  
Ауленсия серый  
панель матовый 25x40  
Aulencia grey panel matt



**6388**  
Ауленсия бежевый  
панель матовый 25x40  
Aulencia beige panel matt



**6385**  
Декор Ауленсия  
серый орнамент  
матовый 25x40  
Decor Aulencia grey matt  
pattern



**6381**  
Декор Ауленсия  
бежевый орнамент  
матовый 25x40  
Decor Aulencia beige matt  
pattern



**6387**  
Ауленсия серый  
матовый 25x40  
Aulencia grey matt



**6386**  
Ауленсия  
бежевый матовый 25x40  
Aulencia beige matt

		шт. \ pcs м² кг \ kg			кор. \ box м² кг \ kg			
25x40	8	глазурь матовая   matt glaze	11	1,1	15,0	72	79,2	1110
25x40	9,5	глазурь матовая   matt glaze панель   panel	9	0,9	13,5	72	64,8	1002

Технические характеристики, технологии производства и рекомендации по укладке и уходу приведены в разделе «Техническая информация» (стр. 515) и на [www.kerama-marazzi.com](http://www.kerama-marazzi.com)

For specifications, manufacturing techniques and recommendations on laying and care, please refer to section «Technical information» (p. 515) and [www.kerama-marazzi.com](http://www.kerama-marazzi.com)







**VT\B165\6402**  
Декор Борромео 25x40  
Decor Borromeo



**VT\A165\6402**  
Декор Борромео 25x40  
Decor Borromeo



**VT\C165\6403**  
Декор Борромео 25x40  
Decor Borromeo



**VT\D165\6403**  
Декор Борромео 25x40  
Decor Borromeo



**AD\B576\6402**  
Бордюро Борромео 25x7,7  
Border Borromeo



**AD\A576\6402**  
Бордюро Борромео 25x7,7  
Border Borromeo



**AD\C576\6403**  
Бордюро Борромео 25x7,7  
Border Borromeo



**AD\D576\6403**  
Бордюро Борромео 25x7,7  
Border Borromeo

**POD015**  
Бисер золото 20x0,6  
Beads gold

**POD001**  
Бисер прозрачный 20x0,6  
Beads transparent



**6402**  
Борромео беж светлый матовый 25x40  
Borromeo light beige matt



**6403**  
Борромео голубой матовый 25x40  
Borromeo light blue matt



**6404**  
Борромео 25x40  
Borromeo



**BOA006**  
Бордюро Борромео беж светлый 25x4  
Border Borromeo light beige



**BOA007**  
Бордюро Борромео голубой 25x4  
Border Borromeo light blue



**BOA005**  
Бордюро Борромео золото 25x4  
Border Borromeo gold



**FMB024**  
Плнтус Борромео беж светлый матовый 25x15  
Plinth Borromeo light beige matt



**FMB025**  
Плнтус Борромео голубой матовый 25x15  
Plinth Borromeo light blue matt

		шт. \ pcs			кг \ kg			кор. \ box		
25x40	8		м²		кг \ kg		м²		кг \ kg	
		11	1,1	15,0	72	79,2	1110			

Технические характеристики, технологии производства и рекомендации по укладке и уходу приведены в разделе «Техническая информация» (стр. 515) и на [www.kerama-marazzi.com](http://www.kerama-marazzi.com)

For specifications, manufacturing techniques and recommendations on laying and care, please refer to section «Technical information» (p. 515) and [www.kerama-marazzi.com](http://www.kerama-marazzi.com)





F  
4  
O

**6407**  
Браганса структура бежевый матовый 25x40  
Braganza structure beige matt



F  
4  
O

**6408**  
Браганса структура голубой матовый 25x40  
Braganza structure blue matt



**VT\A253\6000**  
Декор Браганса бежевый матовый 25x40  
Decor Braganza beige matt



**VT\B253\6000**  
Декор Браганса голубой матовый 25x40  
Decor Braganza blue matt



**BLE020**  
Бордюр Браганса бежевый матовый 25x5,5  
Border Braganza beige matt



**BLE021**  
Бордюр Браганса голубой матовый 25x5,5  
Border Braganza blue matt



**FMB028**  
Плинтус Браганса бежевый матовый 25x15  
Plinth Braganza beige matt



**FMB029**  
Плинтус Браганса голубой матовый 25x15  
Plinth Braganza blue matt



**VT\A306\6000**  
Бордюр Браганса бежевый светлый матовый 25x5,4  
Border Braganza light beige matt



**VT\B306\6000**  
Бордюр Браганса голубой светлый матовый 25x5,4  
Border Braganza light blue matt



**POD016**  
Бисер платина 20x0,6  
Beads platinum



**POF012**  
бисер бежевый матовый 20x1,4  
beads beige matt



**POF011**  
бисер беж светлый матовый 20x1,4  
beads light beige matt



**POD002**  
бисер прозрачный люстр 20x0,6  
beads transparent luster



**POF014**  
бисер серый матовый 20x1,4  
beads grey matt



**POD001**  
бисер прозрачный 20x0,6  
beads transparent

	≠			шт. \ pcs	м²	кг \ kg	кор. \ box	м²	кг \ kg
25x40	8		глазурь матовая   matt glaze	11	1,1	15,0		72	79,2 1110
25x40	8,8		глазурь матовая структура   matt glaze structure	10	1,0	14,0		72	72,0 1038

Технические характеристики, технологии производства и рекомендации по укладке и уходу приведены в разделе «Техническая информация» (стр. 515) и на [www.kerama-marazzi.com](http://www.kerama-marazzi.com)

For specifications, manufacturing techniques and recommendations on laying and care, please refer to section «Technical information» (p. 515) and [www.kerama-marazzi.com](http://www.kerama-marazzi.com)





**MM6359**  
Гран Пале белый  
мозаичный 25×40  
Grand Palais white mosaic

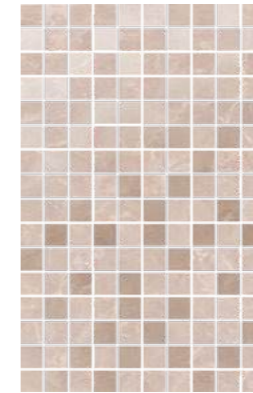

**MM6360**  
Гран Пале бежевый  
мозаичный 25×40  
Grand Palais beige mosaic

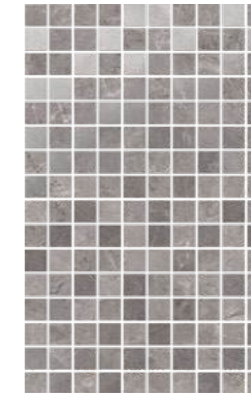

**MM6361**  
Гран Пале серый  
мозаичный 25×40  
Grand Palais grey mosaic



**AD\A403\6343**  
Бордюр Гран  
Пале 40×6  
Border Grand  
Palais



**AD\A396\6343**  
Декор Гран Пале 25×40  
Decor Grand Palais



**BLE006**  
Бордюр Гран Пале  
белый глянцевый 25×5,5  
Border Grand Palais white gloss



**BLE007**  
Бордюр Гран Пале  
бежевый глянцевый 25×5,5  
Border Grand Palais beige gloss



**BLE008**  
Бордюр Гран Пале  
серый глянцевый 25×5,5  
Border Grand Palais grey gloss



**AD\A401\6343**  
Бордюр Гран Пале 25×5,4  
Border Grand Palais



**6343**  
Гран Пале белый  
глянцевый 25×40  
Grand Palais white gloss



**6341**  
Гран Пале бежевый  
глянцевый 25×40  
Grand Palais beige gloss



**6342**  
Гран Пале серый  
глянцевый 25×40  
Grand Palais grey gloss



**FMB009**  
Плинтус Гран Пале белый  
глянцевый 25×15  
Plinth Grand Palais white  
gloss



**6357**  
Гран Пале белый панель  
глянцевый 25×40  
Grand Palais white panel gloss



**6353**  
Гран Пале бежевый панель  
глянцевый 25×40  
Grand Palais beige panel gloss



**6354**  
Гран Пале серый панель  
глянцевый 25×40  
Grand Palais grey panel gloss



**FMB010**  
Плинтус Гран Пале  
бежевый глянцевый 25×15  
Plinth Grand Palais beige  
gloss



**FMB011**  
Плинтус Гран Пале  
серый глянцевый 25×15  
Plinth Grand Palais grey gloss



**SG457220R**  
Гран Пале бежевый обрезной 50,2×50,2  
Grand Palais beige rectified



**SG457320R**  
Гран Пале серый обрезной 50,2×50,2  
Grand Palais grey rectified



**ID101T**  
Декор Гран Пале  
наборный 25,1×25,1  
Decor Grand Palais compound

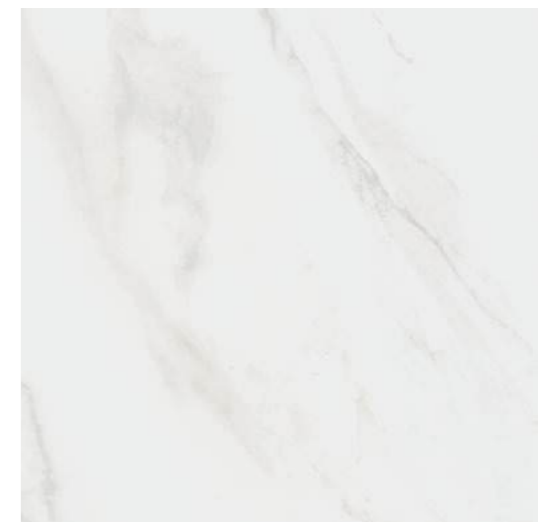

**SG457120R**  
Гран Пале белый обрезной 50,2×50,2  
Grand Palais white rectified



НЕКОТОРЫЕ ИЗ ВАРИАНТОВ РИСУНКА | SOME OF THE PATTERN OPTIONS

Цвет / Color	Варианты рисунка / Pattern Options
серый / grey	
бежевый / beige	
белый / white	

Больше информации о напольных покрытиях см. в Генеральном каталоге, том 2 («Керамический гранит»).

For more information on the flooring please see the General Catalogue Vol. 2 ("Porcelain gres").

Размер / Size	Толщина / Thickness	Глазурь / Glaze	шт. \ pcs	м²	кг \ kg	кор. \ box	м²	кг \ kg
25×40	8	глазурь блестящая   shiny glaze	11	1,1	15,0	72	79,2	1110
25×40 панель   panel	9,5	глазурь блестящая   shiny glaze	9	0,9	13,5	72	64,8	1002



**MM6432**  
Декор Кантата мозаичный белый гляцевый 25×40  
Decor Cantata mosaic white gloss



**OSVA288\6000**  
Бордюр Кантата гляцевый 25×5,4  
Border Cantata gloss



**12 платина 25×2**  
platinum



**POD001**  
Бисер прозрачный 20×0,6  
Beads transparent



**POD002**  
Бисер прозрачный люстр 20×0,6  
Beads transparent luster



**OSVA287\6000**  
Бордюр Кантата гляцевый 40×6  
Border Cantata gloss



**OSVA278\6000**  
Декор Кантата гляцевый 25×40  
Decor Cantata gloss



**MM6433**  
Декор Кантата 1 мозаичный микс гляцевый 25×40  
Decor Cantata 1 mosaic mix gloss

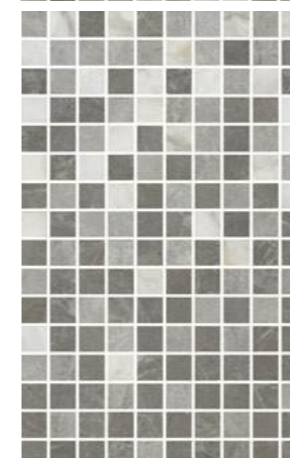

**MM6435**  
Декор Кантата 2 мозаичный микс гляцевый 25×40  
Decor Cantata 2 mosaic mix gloss

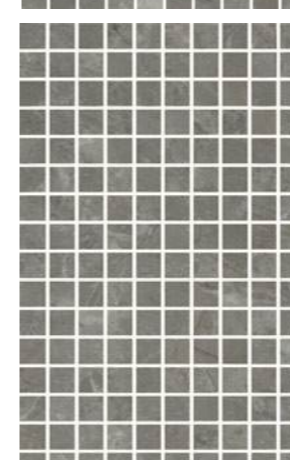

**MM6434**  
Декор Кантата мозаичный серый гляцевый, 25×40  
Decor Cantata mosaic grey gloss

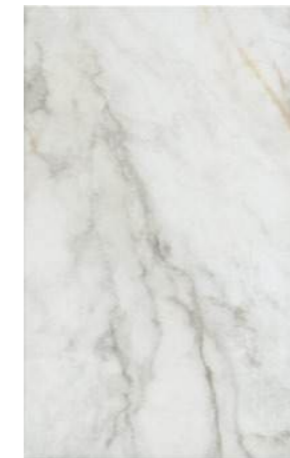

**6429**  
Кантата белый гляцевый 25×40  
Cantata white gloss



**6430**  
Кантата серый светлый гляцевый 25×40  
Cantata light grey gloss



**6431**  
Кантата серый гляцевый 25×40  
Cantata dark grey gloss



**BLE024**  
Бордюр Кантата белый гляцевый 25×5,5  
Border Cantata white gloss



**BLE025**  
Бордюр Кантата серый светлый гляцевый 25×5,5  
Border Cantata light grey gloss



**BLE026**  
Бордюр Кантата серый гляцевый 25×5,5  
Border Cantata grey gloss



**FMB032**  
Плинтус Кантата белый гляцевый 25×15  
Plinth Cantata white gloss



**FMB033**  
Плинтус Кантата серый светлый гляцевый 25×15  
Plinth Cantata light grey gloss



**FMB034**  
Плинтус Кантата серый гляцевый 25×15  
Plinth Cantata grey gloss



**OS\A307\SG1609N**  
Вставка Кантата  
матовый 7,7×7,7  
Insert Cantata matt

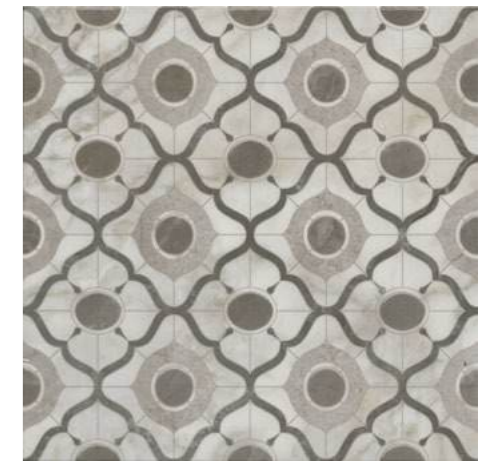

**OS\A305\SG1609N**  
Декор Кантата матовый  
40,2×40,2  
Decor Cantata matt

**OS\A306\SG1609N**  
Бордюр Кантата матовый  
40,2×7,7  
Border Cantata matt



**SG172300N**  
Кантата белый матовый  
40,2×40,2  
Cantata white matt



**SG172500N**  
Кантата серый светлый матовый  
40,2×40,2  
Cantata light grey matt



**SG172400N**  
Кантата серый матовый  
40,2×40,2  
Cantata grey matt



НЕКОТОРЫЕ ИЗ ВАРИАНТОВ РИСУНКА | SOME OF THE PATTERN OPTIONS

Цвет / Color	Вариант 1	Вариант 2	Вариант 3	Вариант 4	Вариант 5
белый / white					
серый светлый / light grey					
серый / grey					

Больше информации о напольных покрытиях см. в Генеральном каталоге, том 2 («Керамический гранит»).

For more information on the flooring please see the General Catalogue Vol. 2 ("Porcelain gres").

For specifications, manufacturing techniques and recommendations on laying and care, please refer to section «Technical information» (p. 515) and [www.kerama-marazzi.com](http://www.kerama-marazzi.com)

Размер / Size	Гладкая / Gloss	Гранит / Granite	шт. \ pcs	м²	кг \ kg	кор. \ box	м²	кг \ kg
25×40	8	гглазурь блестящая   gloss glaze	11	1,1	15,2	72	79,2	1110
40,2×40,2	8	керамический гранит   porcelain gres	10	1,62	29,2	48	77,76	1432





**LSB001**  
Бордюр Левада зелёный тёмный глянцевый 40×7  
Border Levada dark green gloss



**LSB002**  
Бордюр Левада серый светлый глянцевый 40×7  
Border Levada light grey gloss



**BLE023**  
Бордюр Левада бежевый глянцевый 25×5,5  
Border Levada beige gloss



**FMB031**  
Плинтус Левада бежевый глянцевый 25×15  
Plinth Levada beige gloss



**6409**  
Левада зелёный светлый глянцевый 25×40  
Levada light green gloss

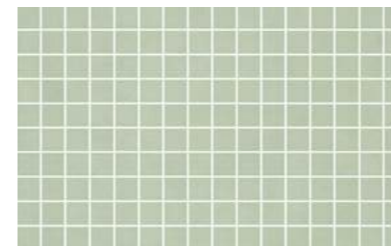

**MM6409**  
Декор Левада мозаичный зелёный светлый глянцевый 25×40  
Decor Levada mosaic lighth green gloss



**6410**  
Левада зелёный глянцевый 25×40  
Levada green gloss



**BLE018**  
Бордюр Левада зелёный светлый глянцевый 25×5,5  
Border Levada light green gloss



**FMB027**  
Плинтус Левада зелёный светлый глянцевый 25×15  
Plinth Levada light green gloss



**6411**  
Левада бежевый глянцевый 25×40  
Levada beige gloss

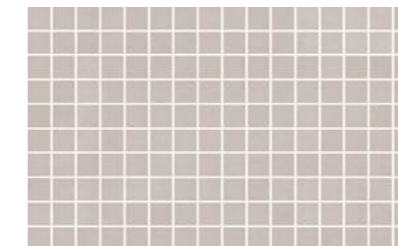

**MM6411**  
Декор Левада мозаичный бежевый глянцевый 25×40  
Decor Levada mosaic beige gloss



**6412**  
Левада коричневый глянцевый 25×40  
Levada brown gloss



**BLE019**  
Бордюр Левада серый светлый глянцевый 25×5,5  
Border Levada light grey gloss



**FMB026**  
Плинтус Левада серый светлый глянцевый 25×15  
Plinth Levada light grey gloss



**6415**  
Левада серый светлый глянцевый 25×40  
Levada light grey gloss

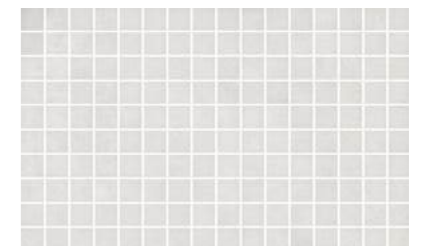

**MM6415**  
Декор Левада мозаичный серый светлый глянцевый 25×40  
Decor Levada mosaic lighth grey gloss

	шт. \ pcs	м <sup>2</sup>	кг \ kg	кор. \ box	м <sup>2</sup>	кг \ kg
25×40	8	11	15,0	72	79,2	1103
25×40	8,8	10	14,0	72	72,0	1031





**VT\B164\6401**  
Бордюр  
Ломбардия 40x6  
Border Lombardia



**VT\B162\2x\6401**  
Ломбардия, панно из 2 частей 40x50 (размер каждой части)  
Lombardia, decorative panel



**VT\B163\6401**  
Бордюр Ломбардия 25x5,4  
Border Lombardia



**VT\A164\6397**  
Бордюр  
Ломбардия 40x6  
Border Lombardia



**VT\A162\2x\6397**  
Ломбардия, панно из 2 частей 40x50 (размер каждой части)  
Lombardia, decorative panel



**VT\A163\6397**  
Бордюр Ломбардия 25x5,4  
Border Lombardia



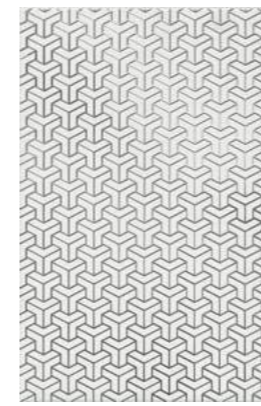

**HGD\A371\6397**  
Декор Ломбардия  
белый 25x40  
Decor Lombardia white



**HGD\B371\6398**  
Декор Ломбардия  
серый 25x40  
Decor Lombardia grey



**HGD\C371\6399**  
Декор Ломбардия серый  
тёмный 25x40  
Decor Lombardia dark grey



**HGD\D371\6400**  
Декор Ломбардия  
антрацит 25x40  
Decor Lombardia anthracite



**HGD\E371\6401**  
Декор Ломбардия  
бежевый 25x40  
Decor Lombardia beige



**AD\A569\6397**  
Бордюр Ломбардия  
белый 25x5,4  
Border Lombardia white



**AD\B569\6398**  
Бордюр Ломбардия  
серый 25x5,4  
Border Lombardia grey



**AD\C569\6399**  
Бордюр Ломбардия серый  
тёмный 25x5,4  
Border Lombardia dark grey



**AD\D569\6400**  
Бордюр Ломбардия  
антрацит 25x5,4  
Border Lombardia anthracite



**AD\E569\6401**  
Бордюр Ломбардия  
бежевый 25x5,4  
Border Lombardia beige

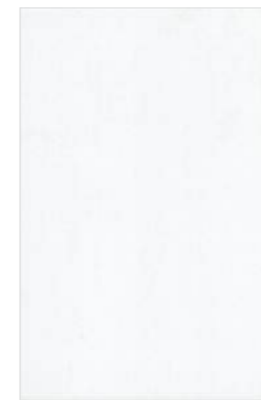

**6397**  
Ломбардия  
белый матовый  
25x40  
Lombardia white matt



**6398**  
Ломбардия  
серый матовый  
25x40  
Lombardia grey matt



**6399**  
Ломбардия серый  
тёмный матовый  
25x40  
Lombardia dark grey matt



**6400**  
Ломбардия  
антрацит матовый  
25x40  
Lombardia anthracite matt



**6401**  
Ломбардия  
бежевый матовый  
25x40  
Lombardia beige matt



**12**  
платина 25x2  
platinum



**POD016**  
Бисер платина 20x0,6  
Beads platinum



**11**  
платина 20x1,5  
platinum



**POF012**  
Бисер бежевый  
матовый 20x1,4  
Beads beige matt



**POF011**  
Бисер беж светлый  
матовый 20x1,4  
Beads light beige matt

размер	шт. \ pcs	м <sup>2</sup>	кг \ kg	кор. \ box	м <sup>2</sup>	кг \ kg
25x40	8	11	1,1	15,0	72	79,2
					1110	

Технические характеристики, технологии производства и рекомендации по укладке и уходу приведены в разделе «Техническая информация» (стр. 515) и на [www.kerama-marazzi.com](http://www.kerama-marazzi.com)

For specifications, manufacturing techniques and recommendations on laying and care, please refer to section «Technical information» (p. 515) and [www.kerama-marazzi.com](http://www.kerama-marazzi.com)





**6338**  
Пантеон бежевый  
структура матовый 25×40  
Pantheon beige structure



**6339**  
Пантеон беж светлый  
структура матовый 25×40  
Pantheon light beige structure



**HGD/A231/6000L**  
Декор Пантеон  
лапатированный 25×40  
Decor Pantheon lappato



**6336**  
Пантеон  
бежевый матовый 25×40  
Pantheon beige matt



**6337**  
Пантеон беж  
светлый матовый 25×40  
Pantheon light beige matt



**HGD/A232/6000L**  
Бордюр Пантеон  
лапатированный 25×7,7  
Border Pantheon lappato



**BOA003**  
Бордюр Пантеон  
бежевый матовый 25×4  
Border Pantheon beige matt



**BOA004**  
Бордюр Пантеон  
беж светлый матовый 25×4  
Border Pantheon light beige matt



**HGD/A233/6000L**  
Бордюр Пантеон  
лапатированный 40×7,7  
Border Pantheon lappato



**BAC002**  
Бордюр Пантеон  
бежевый матовый 25×7,5  
Border Pantheon beige matt



**BAC003**  
Бордюр Пантеон  
беж светлый матовый 25×7,5  
Border Pantheon light beige matt



**FMB006**  
Плинтус Пантеон  
бежевый матовый 25×15  
Plinth Pantheon beige matt



**FMB008**  
Плинтус Пантеон  
беж светлый матовый 25×15  
Plinth Pantheon light beige matt

≡		шт. \ pcs			м			кг \ kg			кор. \ box		
размер	глубина	шт.	pcs	м	кг	kg	кор.	box	м	кг	kg	кор.	box
25×40	8	8	11	1,1	15,0	72	79,2	1103					
25×40 структура   structure	9,5	9	9	0,9	13,5	72	64,8	995					



**HGD\A235\SG1544L**  
Декор Пантеон ковёр угол  
лаппатированный 40,2×40,2  
Decor Pantheon Carpet corner lappato



**HGD\A236\SG1544L**  
Декор Пантеон ковёр  
лаппатированный 40,2×40,2  
Decor Pantheon Carpet lappato



**HGD\A234\SG1544L**  
Декор Пантеон ковёр центр  
лаппатированный 40,2×40,2  
Decor Pantheon Carpet center lappato



**HGD\A240\SG1544L**  
Пантеон  
лаппатированный  
9,6×9,6  
Pantheon lappato



**HGD\A237\SG1544L**  
Бордюр Пантеон  
лаппатированный 40,2×19,6  
Border Pantheon lappato



**HGD\A239\SG1544L**  
Бордюр Пантеон  
лаппатированный 40,2×9,6  
Border Pantheon lappato



**SG157200R**  
Пантеон бежевый  
обрезной 40,2×40,2  
Pantheon beige rectified



**SG157200R\GR\AND**  
Ступень Пантеон бежевый  
правая угловая 34×34  
Right corner step Pantheon beige



**SG157100R**  
Пантеон беж светлый  
обрезной 40,2×40,2  
Pantheon light beige rectified



**SG157200R\GR\ANS**  
Ступень Пантеон бежевый  
левая угловая 34×34  
Left corner step Pantheon beige



**SG157200R\SBT**  
Плинтус Пантеон бежевый  
40,2×7,6  
Plinth Pantheon beige



**SG157200R\4**  
подступёнок Пантеон  
бежевый 40,2×9,6  
Pantheon beige



**SG157200R\GR**  
Ступень Пантеон бежевый  
фронтальная 40,2×34  
Frontal step Pantheon beige

Технология изготовления ступеней представлена на стр. 520.  
Step manufacturing technology is on the page 520.

Технические характеристики, технологии производства и рекомендации по укладке и уходу приведены в разделе «Техническая информация» (стр. 515) и на [www.kerama-marazzi.com](http://www.kerama-marazzi.com)

Больше информации о напольных покрытиях см. в Генеральном каталоге, том 2 («Керамический гранит»).

For more information on the flooring please see the General Catalogue Vol. 2 ("Porcelain gres").

НЕКОТОРЫЕ ИЗ ВАРИАНТОВ РИСУНКА | SOME OF THE PATTERN OPTIONS

беж светлый  
light beige



бежевый  
beige



For specifications, manufacturing techniques and recommendations on laying and care, please refer to section «Technical information» (p. 515) and [www.kerama-marazzi.com](http://www.kerama-marazzi.com)

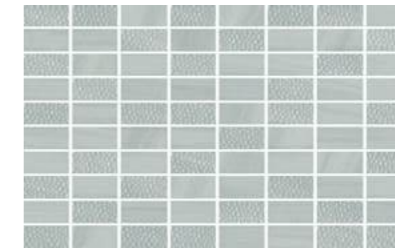

**MM6379**  
Сияние голубой мозаичный глянцевый 25×40  
Radiance light blue mosaic gloss



**AD\B457\6376**  
Декор Сияние глянцевый 25×40  
Decor Radiance gloss



**MM6378**  
Сияние бежевый мозаичный глянцевый 25×40  
Radiance beige mosaic gloss



**AD\A457\6375**  
Декор Сияние глянцевый 25×40  
Decor Radiance gloss

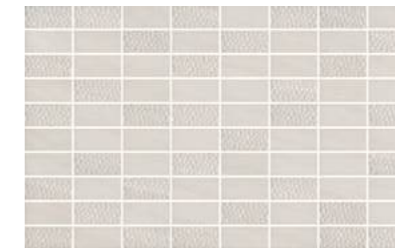

**MM6380**  
Сияние светлый мозаичный глянцевый 25×40  
Radiance light mosaic gloss



**AD\C457\6377**  
Декор Сияние глянцевый 25×40  
Decor Radiance gloss



**AD\A465\6374**  
Бордюр Сияние глянцевый 25×5,4  
Border Radiance gloss



**AD\A465\6372**  
Бордюр Сияние глянцевый 25×5,4  
Border Radiance gloss



**AD\B465\6373**  
Бордюр Сияние глянцевый 25×5,4  
Border Radiance gloss



**POD002**  
Бисер прозрачный люстр 20×0,6  
Beads transparent luster



**POD016**  
Бисер платина 20×0,6  
Beads platinum



**6373**  
Сияние голубой глянецый 25×40  
Radiance light blue gloss



V2



**6372**  
Сияние бежевый глянецый 25×40  
Radiance beige gloss



V2



**6374**  
Сияние светлый глянецый 25×40  
Radiance light gloss



V2



**6376**  
Сияние голубой структура  
глянецый 25×40  
Radiance light blue structure gloss



F 5



**6375**  
Сияние бежевый структура  
глянецый 25×40  
Radiance beige structure gloss



F 5



**6377**  
Сияние светлый структура  
глянецый 25×40  
Radiance light structure gloss



F 5

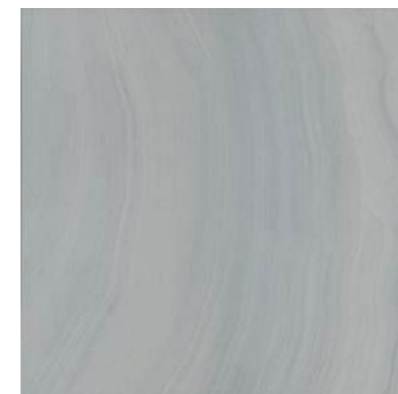

**SG161100N**  
Сияние голубой 40,2×40,2  
Radiance light blue



V2



**SG161000N**  
Сияние бежевый 40,2×40,2  
Radiance beige



V2

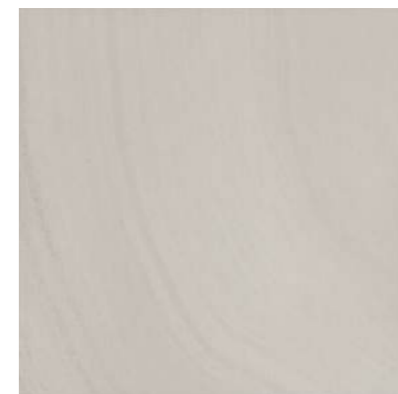

**SG161200N**  
Сияние светлый 40,2×40,2  
Radiance light



V2



НЕКОТОРЫЕ ИЗ ВАРИАНТОВ РИСУНКА | SOME OF THE PATTERN OPTIONS



Больше информации о напольных покрытиях см. в Генеральном каталоге, том 2 («Керамический гранит»).

For more information on the flooring please see the General Catalogue Vol. 2 ("Porcelain gres").

	шт. \ pcs	м <sup>2</sup>	кг \ kg	кор. \ box	м <sup>2</sup>	кг \ kg
25×40	8	11	1,1	15	72	79,2
25×40 структура   structure	8	11	1,1	15	72	79,2

Технические характеристики, технологии производства и рекомендации по укладке и уходу приведены в разделе «Техническая информация» (стр. 515) и на [www.kerama-marazzi.com](http://www.kerama-marazzi.com)

For specifications, manufacturing techniques and recommendations on laying and care, please refer to section «Technical information» (p. 515) and [www.kerama-marazzi.com](http://www.kerama-marazzi.com)





**OBD003**  
Декор Сорбонна  
Ø16 Decor Sorbonne



**OBD002**  
Декор Сорбонна Ø16  
Decor Sorbonne



**OBD001**  
Декор Сорбонна Ø16  
Decor Sorbonne



**ID90**  
Сорбонна  
наборный матовый 25x40  
Sorbonne compound matt



**STG\A596\6355**  
Декор Сорбонна  
матовый 25x40  
Decor Sorbonne matt

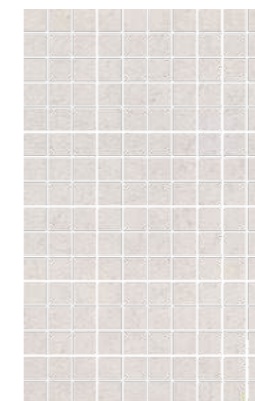

**MM6358**  
Сорбонна мозаичный  
матовый 25x40  
Sorbonne mosaic matt

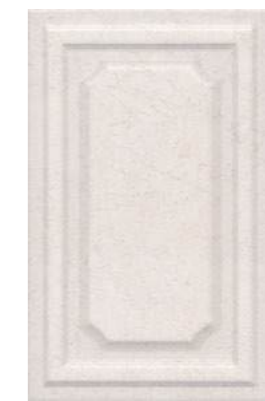

**6356**   F9  
Сорбонна  
бежевый панель матовый 25x40  
Sorbonne beige panel matt



**AD\A405\6356**  
Сорбонна  
панель матовый 25x40  
Sorbonne panel matt

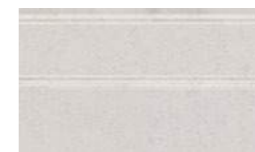

**FMB015**  
Плинтус Сорбонна  
бежевый матовый 25x15  
Plinth Sorbonne beige matt



**AD\A360\6355**  
Бордюр Сорбонна 40x7,7  
Border Sorbonne



**6355**   F9 **V2**  
Сорбонна  
бежевый матовый 25x40  
Sorbonne beige matt



**AD\A359\6355**  
Бордюр Пантеон бежевый  
25x7,5 Сорбонна 25x7,7  
Border Sorbonne



**AD\A411\6355**  
Бордюр Пантеон бежевый  
25x7,5 Сорбонна 25x4,2  
Border Sorbonne

**POD002**  
Бисер прозрачный  
люстр 20x0,6  
Beads transparent luster

**BLE009**  
Бордюр Сорбонна  
бежевый матовый 25x5,5  
Border Sorbonne beige matt

		шт. \ pcs	м²	кг \ kg	кор. \ box	м²	кг \ kg
25x40	8	11	1,1	15,0	72	79,2	1103
25x40	панель   panel	9,5	0,9	13,5	72	64,8	995





**AD\A424\SG457020**  
Бордюр Сорбонна  
50,2×9,6  
Border Sorbonne



**STG\A607\SG457020**  
Декор Сорбонна ковёр угол 50,2×50,2  
Decor Sorbonne Carpet corner



**STG\A608\SG457020**  
Декор Сорбонна ковёр 50,2×50,2  
Decor Sorbonne Carpet



**SG457020N**  
Сорбонна бежевый 50,2×50,2  
Sorbonne beige



**STG\A606\SG457020**  
Декор Сорбонна ковёр центр 50,2×50,2  
Decor Sorbonne Carpet center



**AD\A427\SG457020**  
Сорбонна 50,2×50,2  
Sorbonne



**AD\A425\SG45702020**  
Сорбонна 9,6×9,6  
Sorbonne



**AD\A429\SG457020**  
Сорбонна 9,6×9,6  
Sorbonne

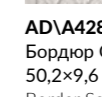

**AD\A428\SG457020**  
Бордюр Сорбонна  
50,2×9,6  
Border Sorbonne

Больше информации о напольных покрытиях см. в Генеральном каталоге, том 2 («Керамический гранит»).

For more information on the flooring please see the General Catalogue Vol. 2 ("Porcelain gres").

Технические характеристики, технологии производства и рекомендации по укладке и уходу приведены в разделе «Техническая информация» (стр. 515) и на [www.kerama-marazzi.com](http://www.kerama-marazzi.com)

For specifications, manufacturing techniques and recommendations on laying and care, please refer to section «Technical information» (p. 515) and [www.kerama-marazzi.com](http://www.kerama-marazzi.com)



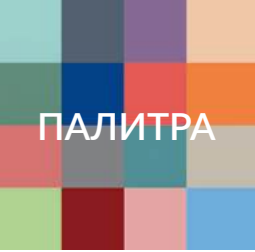

20x60

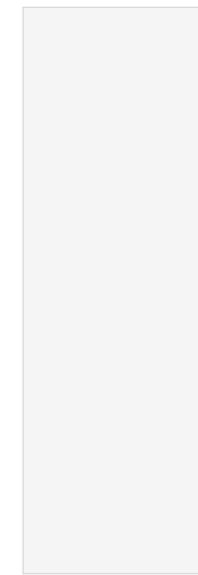

**60161**  
Бьянка 20x60  
матовый  
Bianca matt



**60166**  
Бьянка антик  
матовый  
20x60  
Bianca antic matt



**60167**  
Бьянка мозаика  
матовый  
20x60  
Bianca mosaic matt



**60168**  
Бьянка чип  
матовый  
20x60  
Bianca chip matt

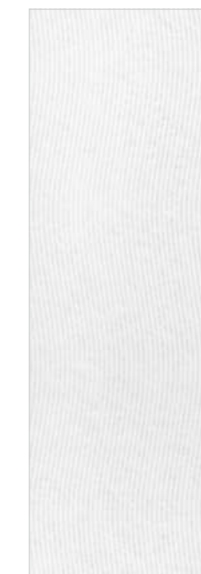

**60165**  
Бьянка волна  
матовый  
20x60  
Bianca wave matt



**60173**  
Бьянка вуд  
матовый  
20x60  
Bianca wood matt



**60174**  
Бьянка полосы  
матовый  
20x60  
Bianca stripes matt

	шт. \ pcs	м²	кг \ kg	кор. \ box	м²	кг \ kg
20x60	9	1,2	17,7	64	76,8	1163

Технические характеристики, технологии производства и рекомендации по укладке и уходу приведены в разделе «Техническая информация» (стр. 515) и на [www.kerama-marazzi.com](http://www.kerama-marazzi.com)

For specifications, manufacturing techniques and recommendations on laying and care, please refer to section «Technical information» (p. 515) and [www.kerama-marazzi.com](http://www.kerama-marazzi.com)





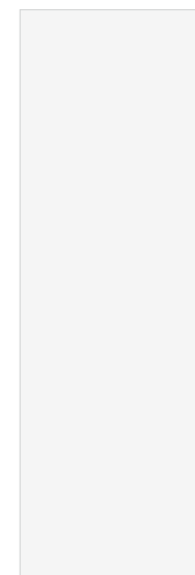

**60000**  
Бьянка  
глянцевый 20x60  
Bianca glossy



**60170**  
Бьянка антик  
глянцевый  
20x60  
Bianca antic glossy



**60171**  
Бьянка мозаика  
глянцевый  
20x60  
Bianca mosaic glossy



**60172**  
Бьянка чип  
глянцевый  
20x60  
Bianca chip glossy



**60169**  
Бьянка волна  
глянцевый  
20x60  
Bianca wave glossy



**60175**  
Бьянка вуд  
глянцевый  
20x60  
Bianca wood glossy



**60176**  
Бьянка полосы  
глянцевый  
20x60  
Bianca stripes glossy



**19048\3F**  
Декор Бланше  
20x9,9  
Decor Blanche

	шт. \ pcs	м²	кг \ kg	кор. \ box	м²	кг \ kg
20x60	9	1,2	17,7	64	76,8	1163

Технические характеристики, технологии производства и рекомендации по укладке и уходу приведены в разделе «Техническая информация» (стр. 515) и на [www.kerama-marazzi.com](http://www.kerama-marazzi.com)

For specifications, manufacturing techniques and recommendations on laying and care, please refer to section «Technical information» (p. 515) and [www.kerama-marazzi.com](http://www.kerama-marazzi.com)





**7230**  
Альвао структура  
чёрный матовый 20x50  
Alvao structure black matt

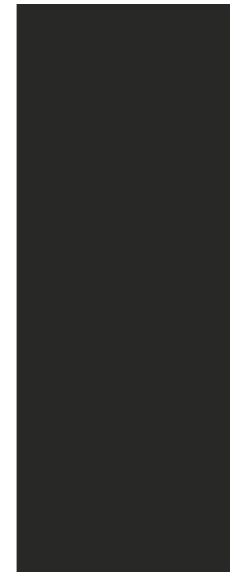

**7095T**  
Городские цветы  
чёрный матовый 20x50  
City Flowers black matt

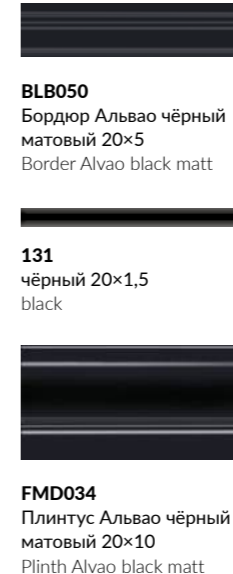

**BLB050**  
Бордюр Альвао чёрный  
матовый 20x5  
Border Alvao black matt



**131**  
чёрный 20x1,5  
black

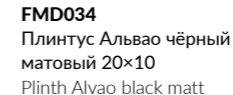

**FMD034**  
Плинтус Альвао чёрный  
матовый 20x10  
Plinth Alvao black matt

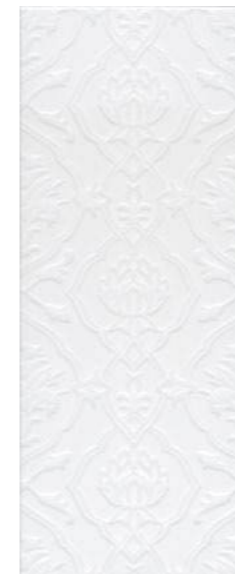

**7229**  
Альвао структура  
белый матовый 20x50  
Alvao structure white matt

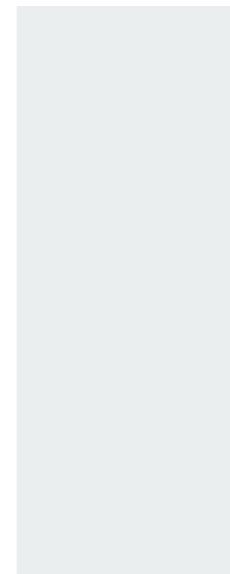

**7071T**  
Городские цветы  
белый матовый 20x50  
City Flowers white matt

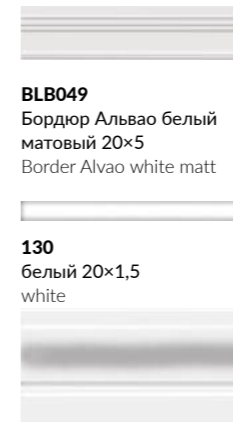

**BLB049**  
Бордюр Альвао белый  
матовый 20x5  
Border Alvao white matt

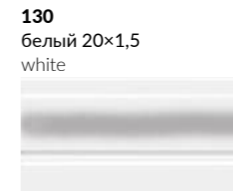

**130**  
белый 20x1,5  
white

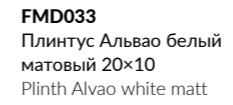

**FMD033**  
Плинтус Альвао белый  
матовый 20x10  
Plinth Alvao white matt



**VT\A251\6x\7000**  
Панно Альвао глянцевый 60x100 из 6 частей (20x50)  
Panel Alvao gloss



**VT\A298\7000**  
Бордюр Альвао  
глянцевый 20x6,3  
Border Alvao gloss

**141**  
зелёный 20x1,5  
green

**189**  
фиолетовый 20x1,5  
violet

**11**  
платина 20x1,5  
platinum

	шт. \ pcs	м²	кг \ kg	кор. \ box	м²	кг \ kg
20x50	8	12	16,4	54	64,8	916
20x50	8,9	11	16,0	54	59,4	894



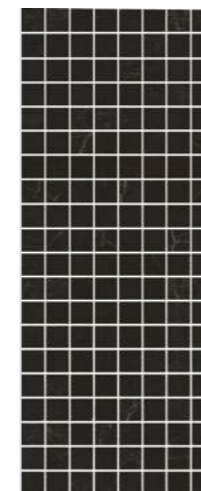

**MM7204**  
Алькала  
чёрный мозаичный  
глянцевый 20x50  
Alcala black mosaic gloss



**181**  
Волна металл 20x1,5  
wave metal



**7200**  
Алькала чёрный  
глянцевый 20x50  
Alcala black gloss



**FMD017**  
Плинтус Алькала  
чёрный глянец 20x10  
Plinth Alcala black gloss



**7201**  
Алькала  
чёрный панель  
глянцевый 20x50  
Alcala black panel gloss



**BLB039**  
Бордюор Бордюор  
Алькала  
чёрный глянец 20x5  
Border Alcala black gloss



**MM7204A**  
Алькала микс  
мозаичный  
глянцевый 20x50  
Alcala mix mosaic gloss



**POD014**  
Бисер антрацит  
20x0,6  
Beads anthracite



**10**  
платина 20x1,5  
platinum



**MLD\B99\7200**  
Алькала  
глянцевый 50x6,3  
Border Alcala gloss



**POD015**  
Бисер золото 20x0,6  
Beads gold



**11**  
платина 20x1,5  
platinum



**MLD\B97\7200**  
Декор Алькала  
глянцевый 20x50  
Decor Alcala gloss



**MLD\B98\7200**  
Бордюор Алькала  
глянцевый 20x6,3  
Border Alcala gloss

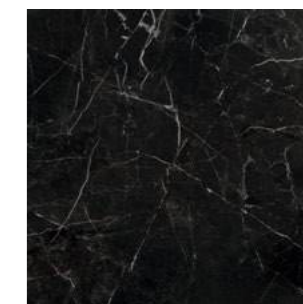

**SG932220R**  
Фрагонар чёрный  
обрезной 30x30x0,9  
Fragonard black  
rectified



Больше информации о напольных покрытиях см. в Генеральном каталоге, том 2 («Керамический гранит»).

For more information on the flooring please see the General Catalogue Vol. 2 ("Porcelain gres").

Технические характеристики, технологии производства и рекомендации по укладке и уходу приведены в разделе «Техническая информация» (стр. 515) и на [www.kerama-marazzi.com](http://www.kerama-marazzi.com)

НЕКОТОРЫЕ ИЗ ВАРИАНТОВ РИСУНКА | SOME OF THE PATTERN OPTIONS

чёрный  
black

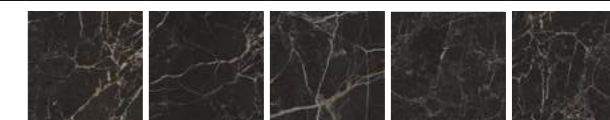

For specifications, manufacturing techniques and recommendations on laying and care, please refer to section «Technical information» (p. 515) and [www.kerama-marazzi.com](http://www.kerama-marazzi.com)



**7198**  
Алькала  
белый глянцевый 20x50  
Alcala white gloss



**7199**  
Алькала белый панель  
глянцевый 20x50  
Alcala white panel gloss



**MM7203**  
Алькала белый  
мозаичный глянцевый 20x50  
Alcala white mosaic



**MLD\A99\7198**  
Бордюр Алькала  
глянцевый 50x6,3  
Border Alcala gloss



**MLD\A97\7198**  
Декор Алькала  
глянцевый 20x50  
Decor Alcala gloss



**FMD016**  
Плинтус Алькала белый  
глянцевый 20x10  
Plinth Alcala white gloss

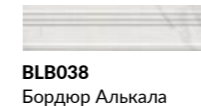

**BLB038**  
Бордюр Алькала  
белый глянцевый 20x5  
Border Alcala white gloss

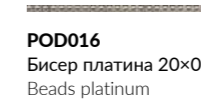

**POD016**  
Бисер платина 20x0,6  
Beads platinum

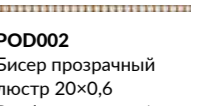

**POD002**  
Бисер прозрачный  
люстр 20x0,6  
Beads transparent luster



**MLD\A98\7198**  
Бордюр Алькала  
глянцевый 20x6,3  
Border Alcala gloss

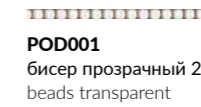

**POD001**  
бисер прозрачный 20x0,6  
beads transparent

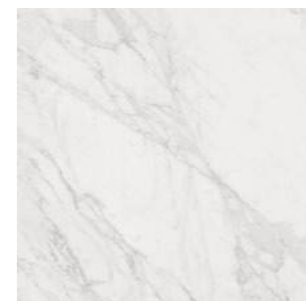

**SG932120R**  
Фрагонар белый  
обрезной 30x30x0,9  
Fragonard white  
rectified



Больше информации о напольных покрытиях см. в Генеральном каталоге, том 2 («Керамический гранит»).

For more information on the flooring please see the General Catalogue Vol. 2 ("Porcelain Gres").

НЕКОТОРЫЕ ИЗ ВАРИАНТОВ РИСУНКА | SOME OF THE PATTERN OPTIONS

белый  
white



	шт. \ pcs	м <sup>2</sup>	кг \ kg	кор. \ box	м <sup>2</sup>	кг \ kg
20x50	8	12	1,2	54	64,8	916
20x50 панель   panel	8	12	1,2	54	64,8	916



**7212**  
Ауленти бежевый структура матовый 20x50  
Aulenti beige structured matt

F 3



**7220**  
Ауленти беж светлый структура матовый 20x50  
Aulenti light beige structure matt

F 3



**7211**  
Ауленти бежевый матовый 20x50  
Aulenti beige matt



V2

F 10



**7219**  
Ауленти беж светлый матовый 20x50  
Aulenti light beige matt



V2

F 10

Код	шт. \ pcs	м <sup>2</sup>	кг \ kg	кор. \ box	м <sup>2</sup>	кг \ kg
20x50 8  глазурь матовая   matt glaze	12	1,2	16,4	54	64,8	916
20x50 8  глазурь матовая структура   matt glaze structure	12	1,2	16,4	54	64,8	916

Технические характеристики, технологии производства и рекомендации по укладке и уходу приведены в разделе «Техническая информация» (стр. 515) и на [www.kerama-marazzi.com](http://www.kerama-marazzi.com)

For specifications, manufacturing techniques and recommendations on laying and care, please refer to section «Technical information» (p. 515) and [www.kerama-marazzi.com](http://www.kerama-marazzi.com)





V2  
F 8  
O

**7186**  
Кантри Шик  
белый матовый 20x50  
Country chic white matt



F 7  
O

**7191**  
Кантри Шик белый панель  
матовый 20x50  
Country chic white panel matt



F 7  
O

**7192**  
Кантри Шик серый панель  
матовый 20x50  
Country chic grey panel matt



F 8  
O

**7187**  
Кантри Шик  
Полоски 20x50  
Country chic Strips



F 7  
O

**7188**  
Кантри Шик белый  
панель декорированный 20x50  
Country chic white panel decorated



F 7  
O

**7189**  
Кантри Шик серый  
панель декорированный 20x50  
Country chic grey panel decorated



**VB/A14\6x\7071** Кантри Шик Париж, панно из 6 частей 20x50  
(размер каждой части)  
Country chic Paris, decorative panel



**BLB028**  
Бордюр Кантри Шик  
белый  
декорированный 20x5  
Border Country chic  
white decorated



**BLB029**  
Бордюр Кантри Шик  
серый  
декорированный 20x5  
Border Country chic  
grey decorated



**SG401600N**  
Декор Кантри Шик  
белый 9,9x40,2  
Decor Country chic white

4 R9  
F 10 V2



**SG401800N**  
Декор Кантри Шик  
серый 9,9x40,2  
Decor Country chic grey

4 R9  
F 10 V2

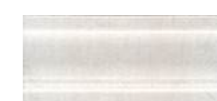

**FMC010**  
Плинтус Кантри Шик  
белый 20x10  
Plinth Country chic white



**FMC011**  
Плинтус Кантри Шик  
серый 20x10  
Plinth Country chic grey

**PFE009**  
Кантри Шик серый 20x2  
Country chic grey



**SG401500N**  
Кантри Шик  
белый 9,9x40,2  
Country chic white

4 R9  
F 10 V2



**SG401700N**  
Кантри Шик  
серый 9,9x40,2  
Country chic grey

4 R9  
F 10 V2



**7190\7**  
Бордюр Кантри Шик  
20x6,3  
Border Country chic

**PFE008**  
Кантри Шик белый 20x2  
Country chic white

	шт. \ pcs	м²	кг \ kg	кор. \ box	м²	кг \ kg
20x50	8	12	16,4	54	64,8	916
20x50 панель   panel	8	12	16,4	54	64,8	916



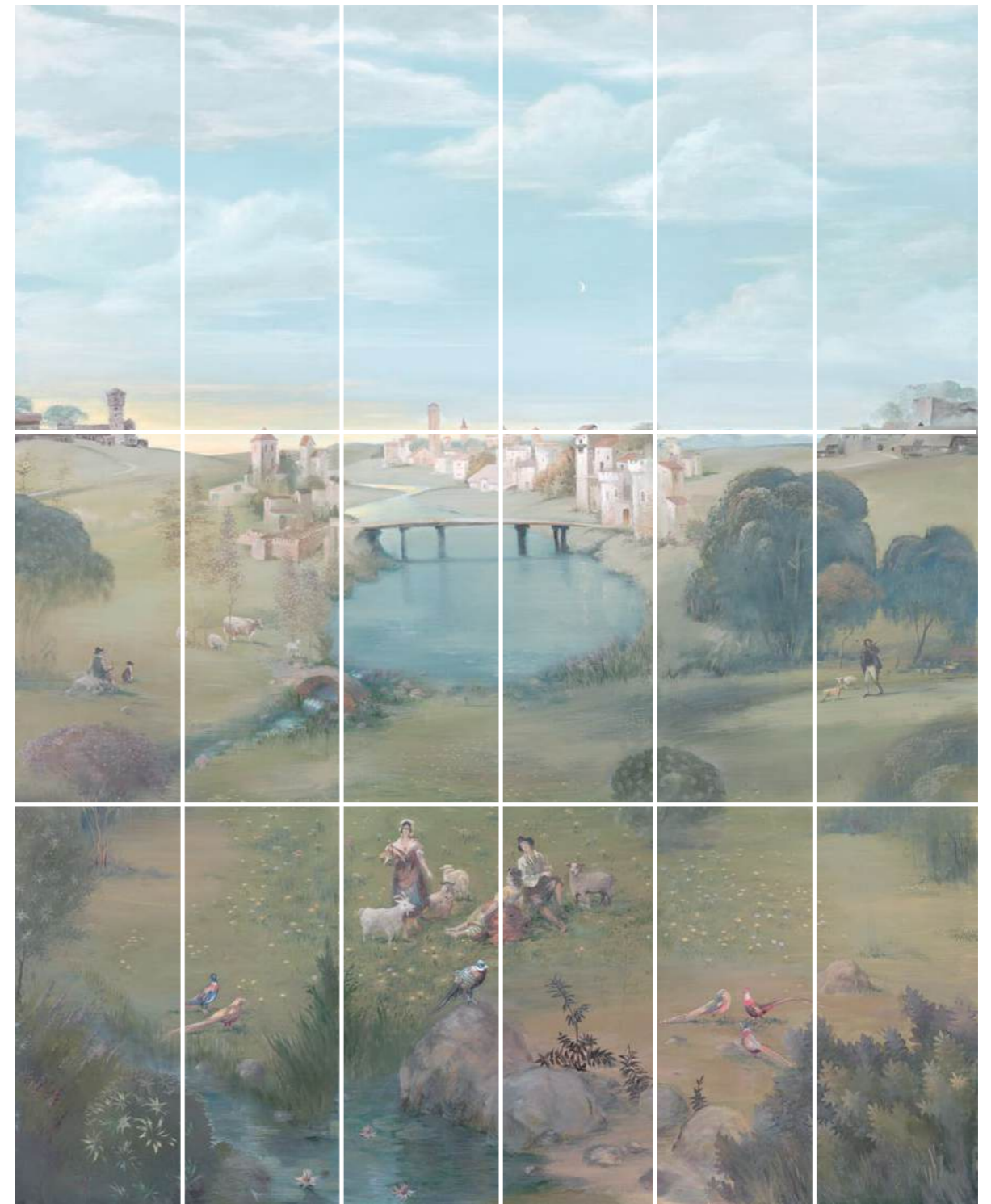

VB\A01\18x\7071  
Резиденция Пейзаж, панно из 18 частей 20x50 (размер каждой части)  
Residence Landscape decorative panel





**7169**  
Резиденция бежевый 20x50  
Residence beige



**7176**  
Резиденция панель 20x50  
Residence panel



**7171**  
Резиденция орнамент 20x50  
Residence ornament



**MM7175**  
Резиденция мозаичный 20x50  
Residence mosaic



**HGD/A108/7169**  
Резиденция 50x6,3  
Residence



**HGD/A106/7169**  
Декор Резиденция 20x50  
Decor Residence



**PFE007**  
Олимпия беж светлый 20x2,0  
Olimpia light beige



**FMC005**  
плинтус Резиденция 20x10  
plinth Residence

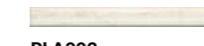

**PLA003**  
Резиденция 20x2  
Residence

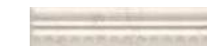

**19027/3F**  
Резиденция 20x9,9  
Residence



**HGD/A114/7169**  
Резиденция 20x6,3  
Residence



**SG453920R**  
Резиденция бежевый обрезной 50,2x50,2  
Residence beige rectified



**AD/A329/SG453920R**  
Резиденция 50,2x9,6  
Residence



**AD/A330/SG453920R**  
Резиденция 9,6x9,6  
Residence



**AD/A328/SG453920R**  
Декор Резиденция 50,2x50,2  
Decor Residence

Больше информации о напольных покрытиях см. в Генеральном каталоге, том 2 («Керамический гранит»).

For more information on the flooring please see the General Catalogue Vol. 2 ("Porcelain gres").

	шт. \ pcs	м²	кг \ kg	кор. \ box	м²	кг \ kg
20x50	8	12	1,2	54	64,8	916
20x50 панель   panel	8	12	1,2	54	64,8	916





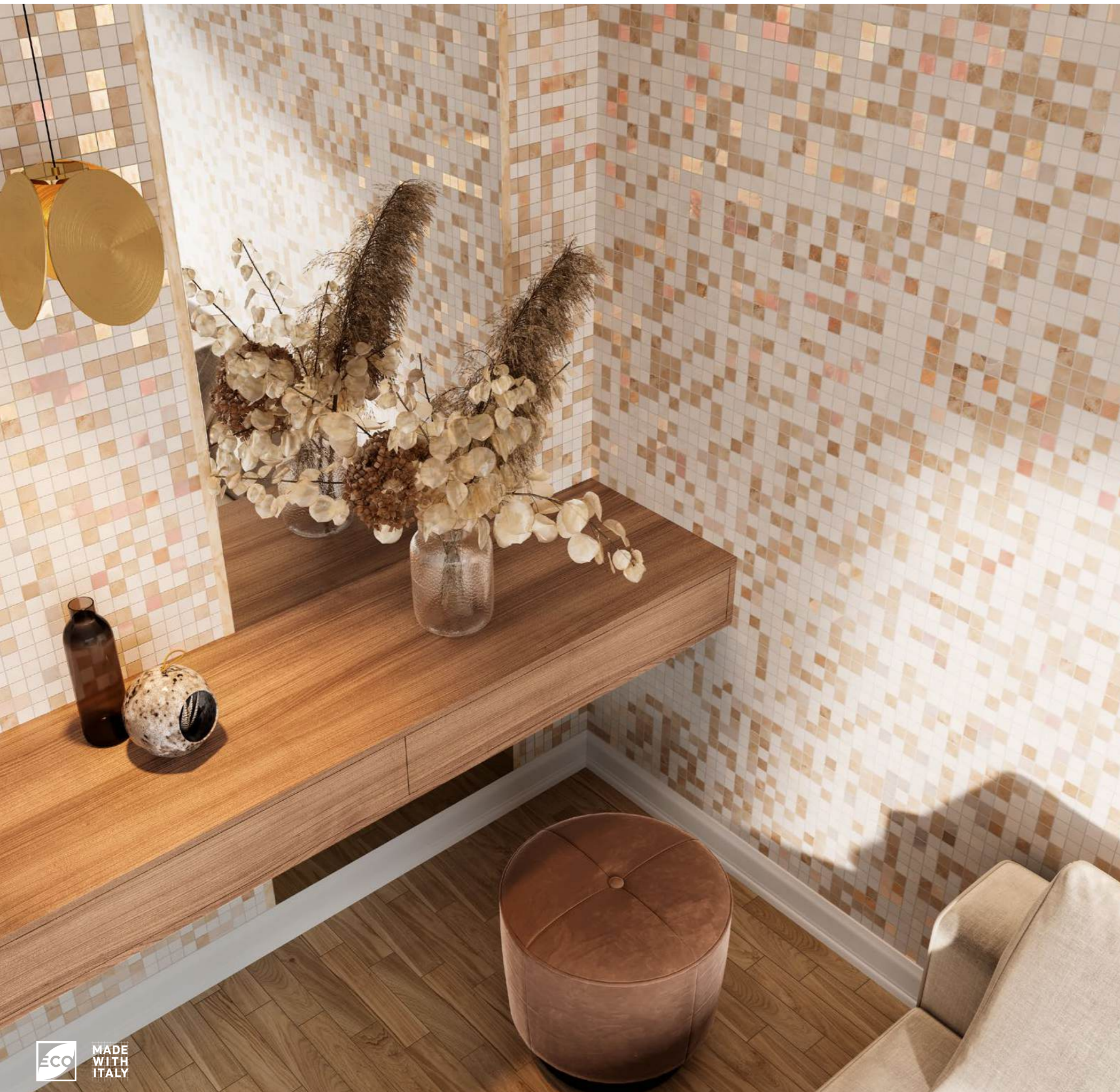

**HGD\B431\7209**  
Декор Стеллине  
20x50  
Decor Stelline



**HGD\A431\7208**  
Декор Стеллине  
20x50  
Decor Stelline



**VT\B160\7216**  
Border Стеллине 20x6,3  
Border Stelline



**VT\A160\7215**  
Border Стеллине 20x6,3  
Border Stelline



**MM7221**  
Стеллине мозаичный  
20x50  
Stelline mosaic



**MM7217**  
Стеллине мозаичный  
20x50  
Stelline mosaic



**MM7218**  
Стеллине мозаичный  
20x50  
Stelline mosaic

		шт. \ pcs м² кг \ kg			кор. \ box м² кг \ kg		
20x50	8	12	1,2	16,4	54	64,8	916

Технические характеристики, технологии производства и рекомендации по укладке и уходу приведены в разделе «Техническая информация» (стр. 515) и на [www.kerama-marazzi.com](http://www.kerama-marazzi.com)

For specifications, manufacturing techniques and recommendations on laying and care, please refer to section «Technical information» (p. 515) and [www.kerama-marazzi.com](http://www.kerama-marazzi.com)





◆  
F  
19  
V3

**7206**  
Стеллине беж светлый 20x50  
Stelline light beige



◆  
F  
12  
V3

**7207**  
Стеллине серый 20x50  
Stelline grey



◆  
F  
12  
V3

**7210**  
Стеллине бежевый 20x50  
Stelline beige



**PFE020**  
Стеллине беж светлый 20x2  
Stelline light beige



**PFE021**  
Стеллине серый 20x2  
Stelline grey



**PFE022**  
Стеллине бежевый 20x2  
Stelline beige



**BLB043**  
Бордю Стеллине беж светлый 20x5  
Border Stelline light beige



**BLB044**  
Бордю Стеллине серый 20x5  
Border Stelline grey



**BLB045**  
Бордю Стеллине бежевый 20x5  
Border Stelline beige



**FMD021**  
Плнтус Стеллине беж светлый 20x10  
Plinth Stelline light beige



**FMD022**  
Плнтус Стеллине серый 20x10  
Plinth Stelline grey



**FMD023**  
Плнтус Стеллине бежевый 20x10  
Plinth Stelline beige

НЕКОТОРЫЕ ИЗ ВАРИАНТОВ РИСУНКА | SOME OF THE PATTERN OPTIONS



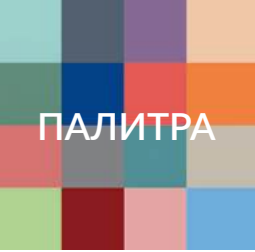

20x50 · 20x20



**7083T**  
Городские цветы серый 20x50  
City Flowers grey



**5180**  
Калейдоскоп стальной 20x20  
Kaleidoscope iron grey



**7104T**  
Городские цветы оранжевый 20x50  
City Flowers orange



**5108**  
Калейдоскоп оранжевый 20x20  
Kaleidoscope orange

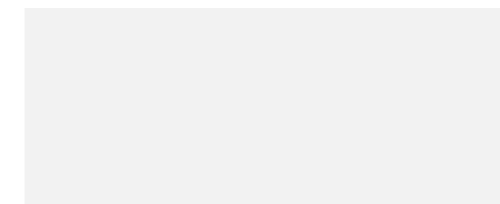

**7071T**  
Городские цветы белый 20x50  
City Flowers white

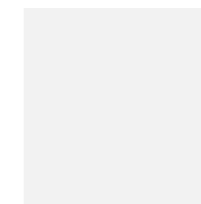

**5009**  
Калейдоскоп белый 20x20  
Kaleidoscope white



**5109**  
Калейдоскоп ярко-жёлтый 20x20  
Kaleidoscope bright yellow



**5112**  
Калейдоскоп лазурный 20x20  
Kaleidoscope sky blue



**AC36\7071T**  
Декор Стокгольм 20x50  
Decor Stockholm

**198** оранжевый 20x1,5  
orange

**130** белый 20x1,5  
white

**153** голубой 20x1,5  
light blue

**188** тёмно-коричневый 20x1,5  
dark brown

**133** тёмно-зелёный 20x1,5  
dark green

**POF010**  
Бисер белый 20x1,4  
Beads white

**POD001**  
Бисер прозрачный 20x0,6  
Beads transparent

**POD007**  
Бисер розовый 20x0,6  
Beads pink

	шт. \ pcs	м²	кг \ kg	кор. \ box	м²	кг \ kg
20x50	8	12	16,4	54	64,8	916
20x20	6,9	26	12,4	96	99,84	1220

Технические характеристики, технологии производства и рекомендации по укладке и уходу приведены в разделе «Техническая информация» (стр. 515) и на [www.kerama-marazzi.com](http://www.kerama-marazzi.com)

For specifications, manufacturing techniques and recommendations on laying and care, please refer to section «Technical information» (p. 515) and [www.kerama-marazzi.com](http://www.kerama-marazzi.com)





**8326**  
Висконти  
белый 20×30  
Visconti white



**197\8326**  
Висконти  
мозаичный 20×30  
Visconti mosaic



**HGD\A422\8326**  
Декор Висконти 20×30  
Decor Visconti



**PFE018**  
Висконти белый 20×2  
Visconti white



**HGD\A421\8326**  
Бордюр Висконти 20×3,1  
Border Visconti



**FMD020**  
Плинтус Висконти белый  
20×10  
Plinth Visconti white

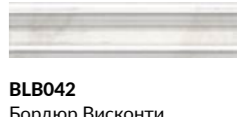

**BLB042**  
Бордюр Висконти  
белый 20×5  
Border Visconti white



**SG1595N**  
Висконти  
белый 20×20  
Visconti white



**AD\A568\SG1595**  
Висконти 4,7×4,7  
Visconti

Больше информации о напольных покрытиях см. в Генеральном каталоге, том 2 («Керамический гранит»).

For more information on the flooring please see the General Catalogue Vol. 2 ("Porcelain gres").

НЕКОТОРЫЕ ИЗ ВАРИАНТОВ РИСУНКА | SOME OF THE PATTERN OPTIONS

белый  
white

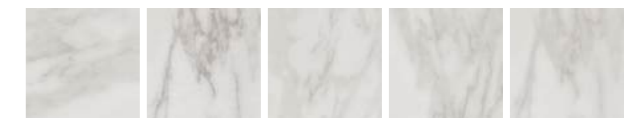

		шт. \ pcs		м <sup>2</sup>		кг \ kg		кор. \ box		м <sup>2</sup>		кг \ kg	
20×30	6,9	25	1,5	18	64	96	1182						

Технические характеристики, технологии производства и рекомендации по укладке и уходу приведены в разделе «Техническая информация» (стр. 515) и на [www.kerama-marazzi.com](http://www.kerama-marazzi.com)

For specifications, manufacturing techniques and recommendations on laying and care, please refer to section «Technical information» (p. 515) and [www.kerama-marazzi.com](http://www.kerama-marazzi.com)





**OS\A276\880**  
Декор Каприччо  
глянцевый 20×30  
Decor Capriccio gloss



**OS\A302\880**  
Бордюр Каприччо  
глянцевый 30×5,7  
Decor Capriccio gloss



**8352**  
Каприччо белый  
глянцевый 20×30  
Capriccio white gloss



**8353**  
Каприччо серый  
глянцевый 20×30  
Capriccio grey gloss



**8354**  
Каприччо  
коричневый  
глянцевый 20×30  
Capriccio brown gloss



**OS\A301\880**  
Бордюр Каприччо  
глянцевый 20×5,7  
Decor Capriccio gloss



**PFE040**  
Бордюр Каприччо белый  
глянцевый 20×2  
Border Capriccio white gloss



**PFE041**  
Бордюр Каприччо серый  
глянцевый 20×2  
Border Capriccio grey gloss



**PFE042**  
Бордюр Каприччо коричневый  
глянцевый 20×2  
Border Capriccio brown gloss



**POD001**  
Бисер прозрачный  
20×0,6  
Beads transparent



**POD002**  
Бисер прозрачный люстр  
20×0,6  
Beads transparent luster



**FMD041**  
Плинтус Каприччо белый  
глянцевый 20×10  
Plinth Capriccio white gloss



**FMD042**  
Плинтус Каприччо серый  
глянцевый 20×10  
Plinth Capriccio grey gloss



**FMD043**  
Плинтус Каприччо коричневый  
глянцевый 20×10  
Plinth Capriccio brown gloss



**10**  
платина 20×1,5  
platinum



**11**  
платина 20×1,5  
platinum



**OS\A308\SG1609N**  
Декор Каприччо матовый  
40,2×40,2  
Decor Capriccio matt



**OS\A309\SG1609N**  
Бордюр Каприччо матовый  
40,2×7,7  
Border Capriccio matt

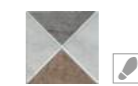

**OS\A310\SG1609N**  
Вставка Каприччо  
матовый 7,7×7,7  
Insert Capriccio matt



**SG172100N**  
Каприччо серый матовый  
40,2×40,2  
Capriccio grey matt



Больше информации о напольных покрытиях см. в Генеральном каталоге, том 2 («Керамический гранит»).

For more information on the flooring please see the General Catalogue Vol. 2 ("Porcelain gres").

Технические характеристики, технологии производства и рекомендации по укладке и уходу приведены в разделе «Техническая информация» (стр. 515) и на [www.kerama-marazzi.com](http://www.kerama-marazzi.com)

For specifications, manufacturing techniques and recommendations on laying and care, please refer to section «Technical information» (p. 515) and [www.kerama-marazzi.com](http://www.kerama-marazzi.com)

		шт. \ pcs			м <sup>2</sup> кг \ kg			кор. \ box		
20×30	6,9	25	1,5	18,0	64	96	1182			
40,2×40,2	8	10	1,62	29,2	48	77,76	1432			



**HGD\B56\4x\8260**  
Летний сад бежевый, панно из 4 частей 20x30 (размер каждой части)  
Summer Garden beige panel



**19014N** ✦ F 27  
Летний сад  
бежевый грань 9,9x20  
Summer Garden beige  
chamfer



**8260** ✦ V2  
Летний сад  
бежевый  
20x30  
Summer Garden beige

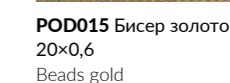

**POD015** Бисер золото  
20x0,6  
Beads gold

НЕКОТОРЫЕ ИЗ ВАРИАНТОВ РИСУНКА | SOME OF THE PATTERN OPTIONS

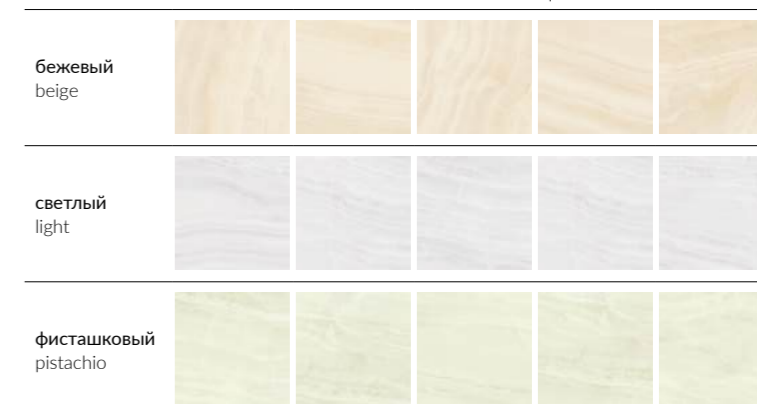



**AD\B288\8260**  
Летний сад  
бежевый 30×5,7  
Summer Garden beige



**AD\B313\8260**  
Декор Летний сад  
бежевый 20×30  
Decor Summer Garden  
beige



**AD\B287\8260**  
Летний сад бежевый  
20×5,7  
Summer Garden beige



**19017\3F**  
Летний сад бежевый  
9,9×20  
Summer Garden beige

**POD015** Бисер золото  
20×0,6  
Beads gold



**8260** Летний сад  
бежевый 20×30  
Summer Garden beige



**MM8278**  
Летний сад бежевый  
мозаичный 20×30  
Summer Garden beige  
mosaic



**19014N** Летний сад  
бежевый грань 9,9×20  
Summer Garden beige  
chamfer



**BLB018**  
багет Летний сад  
бежевый 20×5  
framing Summer Garden  
beige

**210** золото 20×1,5  
gold

**POD005** Бисер жёлтый  
20×0,6  
Beads yellow



**POD001** Бисер прозрачный 20x0,6  
Beads transparent

**POD002** Бисер прозрачный люстр 20x0,6  
Beads transparent luster

**POD005** Бисер жёлтый 20x0,6  
Beads yellow

**POD015** Бисер золото 20x0,6  
Beads gold

**POD003** Бисер прозрачный цветной 20x0,6  
Beads transparent color

**PLA002** золото 20x2  
gold

**210** золото 20x1,5  
gold



**HGD\A56\4x\8259**

Летний сад светлый, панно из 4 частей 20x30 (размер каждой части)  
Summer Garden light panel



**8261** Летний сад фисташковый 20x30  
Summer Garden pistachio



**8259** Летний сад светлый 20x30  
Summer Garden light



**MM8277** Летний сад светлый мозаичный 20x30  
Summer Garden light mosaic



**AD\A288\8259** Летний сад светлый 30x5,7  
Summer Garden light



**AD\A313\8259** Декор Летний сад светлый 20x30  
Decor Summer Garden light



**19015N** Летний сад фисташковый грань 9,9x20  
Summer Garden pistachio chamfer



**19013N** Летний сад светлый грань 9,9x20  
Summer Garden light chamfer



**BLB017** багет Летний сад светлый 20x5  
framing Summer Garden light



**AD\A287\8259** Летний сад светлый 20x5,7  
Summer Garden light



**19016\3F** Летний сад светлый 9,9x20  
Summer Garden light

	шт. \ pcs	м²	кг \ kg	кор. \ box	м²	кг \ kg
20x30	6,9	1,5	18,0	64	96	1182
9,9x20 грань   chamfer	9,2	0,792	12,3	48	38,016	620

Технические характеристики, технологии производства и рекомендации по укладке и уходу приведены в разделе «Техническая информация» (стр. 515) и на [www.kerama-marazzi.com](http://www.kerama-marazzi.com)

For specifications, manufacturing techniques and recommendations on laying and care, please refer to section «Technical information» (p. 515) and [www.kerama-marazzi.com](http://www.kerama-marazzi.com)







**8336** V1  
Турати зелёный светлый структура 20x30  
Turati light green structured



**PFE028**  
Турати зелёный светлый 20x2  
Turati light green



**FMD032**  
Плинтус Турати зелёный светлый 20x10  
Plinth Turati light green



**8335** V1  
Турати сиреневый структура 20x30  
Turati lilac structured



**PFE027**  
Турати сиреневый 20x2  
Turati lilac



**FMD031**  
Плинтус Турати сиреневый 20x10  
Plinth Turati lilac



**8334** V1  
Турати беж светлый структура 20x30  
Turati light beige structured



**BLB048**  
Бордюр Турати 20x5  
Border Turati



**FMD030**  
Плинтус Турати беж светлый 20x10  
Plinth Turati light beige



**VT/A168\8333**  
Декор Турати 20x30  
Decor Turati



**8332** V1  
Турати беж светлый 20x30  
Turati light beige



**PFE017**  
Муза 20x2,0  
Muse

				шт. \ pcs	м²	кг \ kg		кор. \ box	м²	кг \ kg	
20x30	6,9		глазурь матовая   matt glaze		25	1,5	18		64	96	1182
20x30	8,6		глазурь матовая структура   matt glaze structure		20	1,2	15,6		64	76,8	1028

Технические характеристики, технологии производства и рекомендации по укладке и уходу приведены в разделе «Техническая информация» (стр. 515) и на [www.kerama-marazzi.com](http://www.kerama-marazzi.com)

For specifications, manufacturing techniques and recommendations on laying and care, please refer to section «Technical information» (p. 515) and [www.kerama-marazzi.com](http://www.kerama-marazzi.com)



**8340** F 10  
Туф бежевый  
светлый глянцевый 20×30  
Tuff light beige gloss



**8347** F 10  
Туф грань  
бежевый светлый  
глянцевый 20×30  
Tuff chamfer light beige gloss

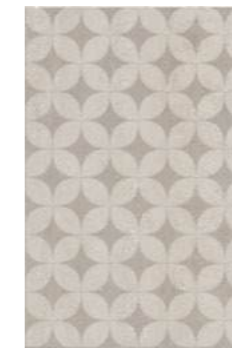

**OS\A216\8340**  
Декор Туф бежевый  
светлый глянцевый 20×30  
Decor Tuff light beige gloss



**OS\A218\8340**  
Бордюр Туф бежевый  
светлый глянцевый 30×5,7  
Decor Tuff light beige gloss



**MM8346**  
Декор Туф мозаичный беже-  
вый светлый глянцевый 20×30  
Decor Tuff mosaic light beige  
gloss

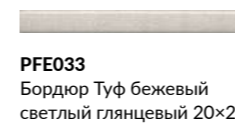

**PFE033**  
Бордюр Туф бежевый  
светлый глянцевый 20×2  
Border Tuff light beige gloss

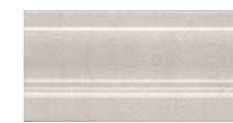

**FMD038**  
Плинтус Туф бежевый  
светлый глянцевый 20×10  
Plinth Tuff light beige gloss



**OS\A217\8340**  
Бордюр Туф бежевый  
светлый глянцевый  
20×5,7  
Border Tuff light beige gloss



**BLB051**  
Бордюр Туф бежевый  
светлый глянцевый 20×5  
Border Tuff light beige gloss

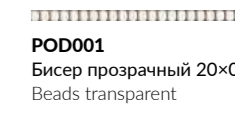

**POD001**  
Бисер прозрачный 20×0,6  
Beads transparent

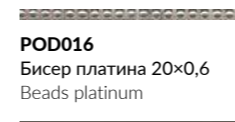

**POD016**  
Бисер платина 20×0,6  
Beads platinum

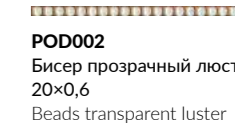

**POD002**  
Бисер прозрачный люстр  
20×0,6  
Beads transparent luster

**11**  
платина 20×1,5  
platinum



**SG171200N** F 6   
Туф бежевый светлый  
натуральный 40,2×40,2  
Tuff light beige natural

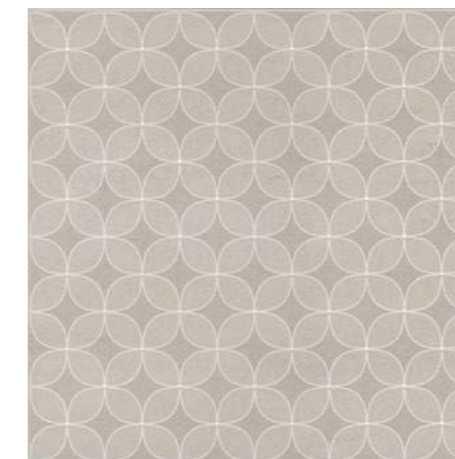

**AZ\A011\SG1712**   
Декор Туф бежевый светлый натуральный  
40,2×40,2  
Decor Tuff light beige natural



**AZ\A012\SG1712**   
Бордюр Туф бежевый  
светлый натуральный  
40,2×7,7  
Border Tuff light beige natural



**AZ\A013\SG1712**   
Туф бежевый свет-  
лый натуральный  
7,7×7,7  
Tuff light beige natural

Больше информации о напольных покрытиях см. в Генеральном каталоге, том 2 («Керамический гранит»).

For more information on the flooring please see the General Catalogue Vol. 2 ("Porcelain gres").

				шт. \ pcs	м <sup>2</sup>	кг \ kg		кор. \ box	м <sup>2</sup>	кг \ kg
20×30	6,9		глазурь блестящая   shiny glaze	25	1,5	18,0		64	96,0	1182
20×30	9,5		глазурь блестящая грани   shiny glaze chamfer	19	1,14	18,1		64	72,96	1188

Технические характеристики, технологии производства и рекомендации по укладке и уходу приведены в разделе «Техническая информация» (стр. 515) и на [www.kerama-marazzi.com](http://www.kerama-marazzi.com)

For specifications, manufacturing techniques and recommendations on laying and care, please refer to section «Technical information» (p. 515) and [www.kerama-marazzi.com](http://www.kerama-marazzi.com)





**OS\A260\8349**  
Декор Ферони серый  
светлый матовый 20x30  
Decor Feroni light grey matt



**OS\A295\8349**  
Бордюр Ферони серый  
светлый матовый 30x5,7  
Border Feroni light grey matt



**OS\A296\8349**  
Бордюр Ферони серый  
светлый матовый 20x5,7  
Border Feroni light grey matt



**BLB053**  
Бордюр Ферони серый  
светлый матовый 20x5  
Border Feroni light grey matt

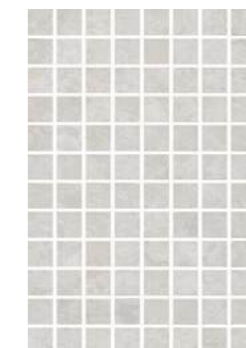

**MM8351**  
Декор Ферони мозаичный се-  
рый светлый матовый 20x30  
Decor Feroni mosaic light grey matt



**8349**  F 16  
Ферони  
серый светлый матовый  
20x30  
Feroni light grey matt



**OS\B260\8348**  
Декор Ферони серый  
матовый 20x30  
Decor Feroni grey matt



**OS\B295\8348**  
Бордюр Ферони серый  
матовый 30x5,7  
Border Feroni grey matt



**OS\B296\8348**  
Бордюр Ферони серый  
матовый 20x5,7  
Border Feroni grey matt



**BLB052**  
Бордюр Ферони серый  
матовый матовый 20x5  
Border Feroni grey matt

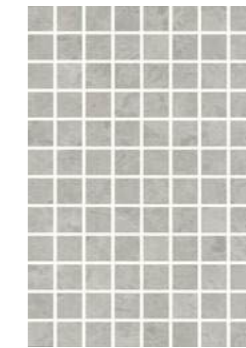

**MM8350**  
Декор Ферони мозаичный  
серый матовый 20x30  
Decor Feroni mosaic grey  
matt



**8348**  F 16  
Ферони  
серый матовый 20x30  
Feroni grey matt



**PFE039**  
Бордюр Ферони серый  
светлый матовый 20x2  
Border Feroni light grey matt



**FMD040**  
Плинтус Ферони серый  
светлый матовый 20x10  
Plinth Feroni light grey matt



**FMD039**  
Плинтус Ферони серый  
матовый 20x10  
Plinth Feroni grey matt



**130**  
белый 20x1,5  
white

**131**  
чёрный 20x1,5  
black

**191**  
Карандаш алый матовый 20x1,5  
Pencil border scarlet matt

**135**  
синий 20x1,5  
blue

**198**  
оранжевый 20x1,5  
orange

**190**  
Карандаш зелёный светлый 20x1,5  
Pencil border light green

**132**  
Карандаш жёлтый матовый 20x1,5  
Pencil border yellow matt

**5111**  
Калейдоскоп зелёный матовый 20x20  
Kaleidoscope green matt

**5110**  
Калейдоскоп зелёный светлый матовый 20x20  
Kaleidoscope light green matt



**OP\A221\5009**  
Декор Альпаки 1  
20x20  
Decor Alpacas 1



**OP\A225\5009**  
Декор Альпаки 5  
20x20  
Decor Alpacas 5



**OP\A222\5009**  
Декор Альпаки 2  
20x20  
Decor Alpacas 2



**OP\A220\5009**  
Декор Альпаки 6  
20x20  
Decor Alpacas 6



**OP\A223\5009**  
Декор Альпаки 3  
20x20  
Decor Alpacas 3

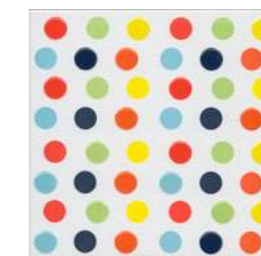

**OP\A219\5009**  
Декор Альпаки 7  
20x20  
Decor Alpacas 7



**OP\A224\5009**  
Декор Альпаки 4  
20x20  
Decor Alpacas 4



**OP\A218\5009**  
Бордюр Альпаки 1  
20x6,3  
Border Alpacas 1

**POD001**  
Бисер прозрачный 20x0,6  
Beads transparent

**151**  
Карандаш белый матовый 20x1,5  
Pencil border white matt



**5108**  
Калейдоскоп оранжевый тёмный матовый 20x20  
Kaleidoscope dark orange matt



**5107**  
Калейдоскоп красный матовый 20x20  
Kaleidoscope red matt



**5187**  
Калейдоскоп оранжевый светлый матовый 20x20  
Kaleidoscope light orange matt



**5112**  
Калейдоскоп лазурный матовый 20x20  
Kaleidoscope sky blue matt



**5109**  
Калейдоскоп ярко-жёлтый матовый 20x20  
Kaleidoscope bright yellow matt



**5099**  
Калейдоскоп голубой матовый 20x20  
Kaleidoscope light blue matt





VT\A501\5009  
Декор Айболит 1  
20x20  
Decor Aibolit 1



VT\A502\5009  
Декор Айболит 2  
20x20  
Decor Aibolit 2



VT\A503\5009  
Декор Айболит 3  
20x20  
Decor Aibolit 3



VT\A504\5009  
Декор Айболит 4  
20x20  
Decor Aibolit 4

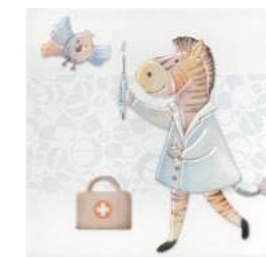

VT\A505\5009  
Декор Айболит 5  
20x20  
Decor Aibolit 5



VT\A506\5009  
Декор Айболит 6  
20x20  
Decor Aibolit 6



VT\A516\5009  
Бордюр Айболит  
20x6,3  
Border Aibolit

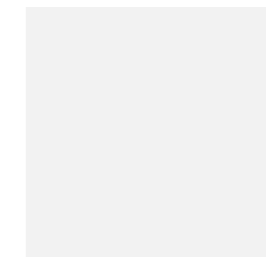

5009  
Калейдоскоп  
белый матовый 20x20  
Kaleidoscope white matt



5184  
Калейдоскоп  
розовый матовый 20x20  
Kaleidoscope rose matt

151  
Карандаш белый матовый 20x1,5  
Pencil border white matt

143  
Карандаш серый матовый 20x1,5  
Pencil border grey matt

155  
Карандаш розовый светлый матовый 20x1,5  
Pencil border light pink matt

199  
Карандаш розовый матовый 20x1,5  
Pencil border pink matt

130  
Карандаш белый 20x1,5  
Pencil border white

212  
Карандаш дерево коричневый матовый 20x1,5  
Pencil border wood brown matt

211  
Карандаш дерево бежевый матовый 20x1,5  
Pencil border wood beige matt



**130**  
белый 20x1,5  
white

**131**  
чёрный 20x1,5  
black

**133**  
тёмно-зелёный 20x1,5  
dark green

**135**  
синий 20x1,5  
blue

**198**  
оранжевый 20x1,5  
orange



**NT\B249\5009**  
Декор Ателье 20x20  
Decor Atelier



**NT\B247\5009**  
Декор Ателье 20x20  
Decor Atelier

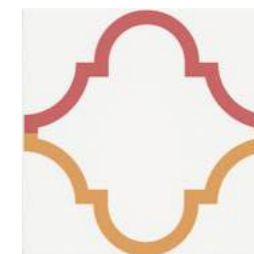

**NT\B246\5009**  
Декор Ателье 20x20  
Decor Atelier



**NT\B243\5009**  
Декор Ателье 20x20  
Decor Atelier



**NT\A249\5009**  
Декор Ателье 20x20  
Decor Atelier



**NT\A247\5009**  
Декор Ателье 20x20  
Decor Atelier



**NT\A246\5009**  
Декор Ателье 20x20  
Decor Atelier



**NT\A243\5009**  
Декор Ателье 20x20  
Decor Atelier

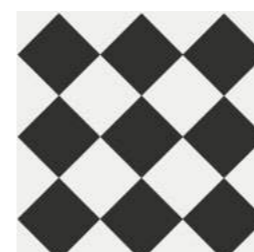

**NT\A244\5009**  
Декор Ателье 20x20  
Decor Atelier



**NT\A248\5009**  
Декор Ателье 20x20  
Decor Atelier

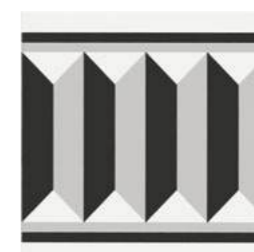

**NT\A242\5009**  
Декор Ателье 20x20  
Decor Atelier



**NT\A245\5009**  
Декор Ателье 20x20  
Decor Atelier



**NT\A250\5009**  
Декор Ателье 20x20  
Decor Atelier



**5115**  
Калейдоскоп  
чёрный 20x20  
Kaleidoscope black



**5278**  
Калейдоскоп  
зелёный тёмный 20x20  
Kaleidoscope dark green



**5113**  
Калейдоскоп  
синий 20x20  
Kaleidoscope blue



**5186**  
Калейдоскоп  
тёмно-розовый 20x20  
Kaleidoscope dark rose















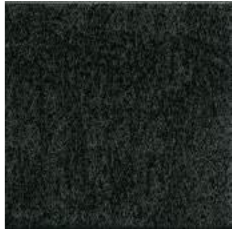





**5108**  
Калейдоскоп  
оранжевый 20x20  
Kaleidoscope orange

размер	шт. \ pcs	м <sup>2</sup>	кг \ kg	кор. \ box	м <sup>2</sup>	кг \ kg
20x20	6,9	1,04	12,4	48 \ 96	49,92 \ 99,84	625 \ 1220

Технические характеристики, технологии производства и рекомендации по укладке и уходу приведены в разделе «Техническая информация» (стр. 515) и на [www.kerama-marazzi.com](http://www.kerama-marazzi.com)

For specifications, manufacturing techniques and recommendations on laying and care, please refer to section «Technical information» (p. 515) and [www.kerama-marazzi.com](http://www.kerama-marazzi.com)



	<b>HGD\C576\5293</b> Декор Барберино 6 бордо глянецвый 20×20 Decor Barberino 6 bordo gloss		<b>HGD\A576\5155</b> Декор Барберино 6 белый глянецвый 20×20 Decor Barberino 6 white gloss		<b>HGD\B576\5292</b> Декор Барберино 6 чёрный глянецвый 20×20 Decor Barberino 6 black gloss
	<b>HGD\C569\5293</b> Декор Барберино 5 бордо глянецвый 20×20 Decor Barberino 5 bordo gloss		<b>HGD\A569\5155</b> Декор Барберино 5 белый глянецвый 20×20 Decor Barberino 5 white gloss		<b>HGD\B569\5292</b> Декор Барберино 5 чёрный глянецвый 20×20 Decor Barberino 5 black gloss
	<b>HGD\C568\5293</b> Декор Барберино 4 бордо глянецвый 20×20 Decor Barberino 4 bordo gloss		<b>HGD\A568\5155</b> Декор Барберино 4 белый глянецвый 20×20 Decor Barberino 4 white gloss		<b>HGD\B568\5292</b> Декор Барберино 4 чёрный глянецвый 20×20 Decor Barberino 4 black gloss
	<b>HGD\C567\5293</b> Декор Барберино 3 бордо глянецвый 20×20 Decor Barberino 3 bordo gloss		<b>HGD\A567\5155</b> Декор Барберино 3 белый глянецвый 20×20 Decor Barberino 3 white gloss		<b>HGD\B567\5292</b> Декор Барберино 3 чёрный глянецвый 20×20 Decor Barberino 3 black gloss
	<b>HGD\C566\5293</b> Декор Барберино 2 бордо глянецвый 20×20 Decor Barberino 2 bordo gloss		<b>HGD\A566\5155</b> Декор Барберино 2 белый глянецвый 20×20 Decor Barberino 2 white gloss		<b>HGD\B566\5292</b> Декор Барберино 2 чёрный глянецвый 20×20 Decor Barberino 2 black gloss
	<b>HGD\C565\5293</b> Декор Барберино 1 бордо глянецвый 20×20 Decor Barberino 1 bordo gloss		<b>HGD\A565\5155</b> Декор Барберино 1 белый глянецвый 20×20 Decor Barberino 1 white gloss		<b>HGD\B565\5292</b> Декор Барберино 1 чёрный глянецвый 20×20 Decor Barberino 1 black gloss

**POD016**  
Бисер платина 20×0,6  
Beads platinum

**POD001**  
Бисер прозрачный 20×0,6  
Beads transparent

**POD014**  
Бисер антрацит 20×0,6  
Beads anthracite

**11**  
платина 20×1,5  
platinum

**130**  
Карандаш белый 20×1,5  
Pencil border white

**131**  
чёрный 20×1,5  
black

20x20



**VT\A553\5109**  
Декор Бардини 1  
20x20  
Decor Bardini 1



**VT\A554\5109**  
Декор Бардини 2  
20x20  
Decor Bardini 2



**VT\A555\5109**  
Декор Бардини 3  
20x20  
Decor Bardini 3



**VT\A556\5109**  
Декор Бардини 4  
20x20  
Decor Bardini 4



**VT\A557\5109**  
Декор Бардини 5  
20x20  
Decor Bardini 5



**VT\A558\5109**  
Декор Бардини 6  
20x20  
Decor Bardini 6

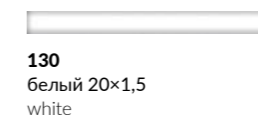

**130**  
белый 20x1,5  
white

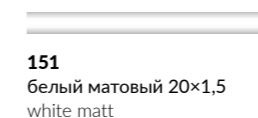

**151**  
белый матовый 20x1,5  
white matt

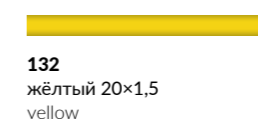

**132**  
жёлтый 20x1,5  
yellow

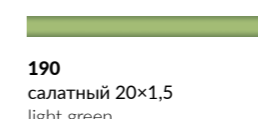

**190**  
салатный 20x1,5  
light green

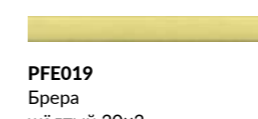

**PFE019**  
Брера  
жёлтый 20x2  
Brera yellow



**PFE028**  
Турати зелёный  
светлый 20x2  
Turati green

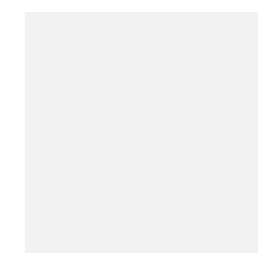

**5009**  V1  
Калейдоскоп  
белый матовый 20x20  
Kaleidoscope white matt



**5109**  V1  
Калейдоскоп  
ярко-жёлтый матовый 20x20  
Kaleidoscope bright yellow matt



**5111**  V1  
Калейдоскоп  
зелёный матовый 20x20  
Kaleidoscope green matt



**5278**  V1  
Калейдоскоп  
зелёный тёмный матовый 20x20  
Kaleidoscope dark green matt





**NT\A240\5009**  
Декор Большое путешествие  
Карусель 20x20  
Decor Grand Tour Carousel



**NT\A241\5009**  
Декор Большое путешествие  
Велосипед 20x20  
Decor Grand Tour Bike



**NT\A213\5009**  
Декор Большое путешествие  
Venezia 20x20  
Decor Grand Tour Venezia



**NT\A144\5009**  
Декор Большое путешествие  
Искья 20x20  
Decor Grand Tour Ischia



**NT\A267\5009**  
Декор Большое путешествие  
Милан 20x20  
Decor Grand Tour Milan

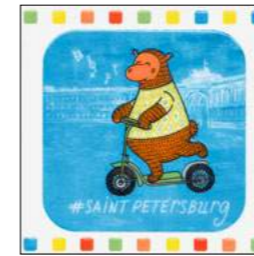

**NT\A214\5009**  
Декор Большое путешествие  
SpB 20x20  
Decor Grand Tour SpB



**NT\A141\5009**  
Декор Большое путешествие  
Помпеи 20x20  
Decor Grand Tour Pompei

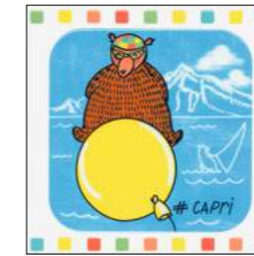

**NT\A142\5009**  
Декор Большое путешествие  
Капри 20x20  
Decor Grand Tour Capri



**NT\A143\5009**  
Декор Большое путешествие  
Везувий 20x20  
Decor Grand Tour Vesuvio



**NT\A266\5009**  
Декор Большое путешествие  
Севилья 20x20  
Decor Grand Tour Sevilla

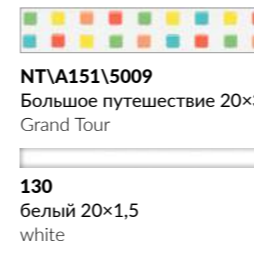

**NT\A151\5009**  
Большое путешествие 20x3,6  
Grand Tour

**130**  
белый 20x1,5  
white

**153**  
голубой 20x1,5  
light blue

**19028N**  
Карнавал в Венеции  
белый грань 9,9x20  
Carnevale di Venezia  
white chamfer

**POD001**  
Бисер прозрачный 20x0,6  
Beads transparent

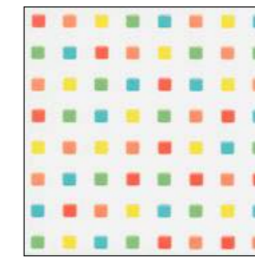

**NT\A154\5009**  
Декор Большое путешествие  
20x20  
Decor Grand Tour

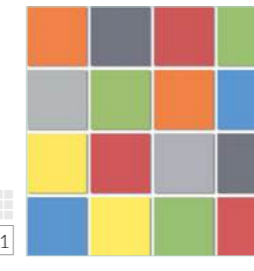

**178\KLD01**  
Декор Большое путешествие  
20x20  
Decor Grand Tour



**NT\A265\5009**  
Декор Большое путешествие  
Мадрид 20x20  
Decor Grand Tour Madrid



**NT\A264\5009**  
Декор Большое путешествие  
Барселона 20x20  
Decor Grand Tour Barcelona



**5109**  
Калейдоскоп  
ярко-жёлтый 20x20  
Kaleidoscope bright yellow



**5187**  
Калейдоскоп  
оранжевый светлый 20x20  
Kaleidoscope light orange



**5009**  
Калейдоскоп  
белый 20x20  
Kaleidoscope white



**5112**  
Калейдоскоп  
лазурный 20x20  
Kaleidoscope sky blue

	шт. \ pcs	м²	кг \ kg	кор. \ box	м²	кг \ kg
20x20	6,9	1,04 \ 1,04	12,4 \ 12,4	48\96	49,92 \ 99,84	625 \ 1220
9,9x20	9,2	0,792	12,3	48	38,016	620

Технические характеристики, технологии производства и рекомендации по укладке и уходу приведены в разделе «Техническая информация» (стр. 515) и на [www.kerama-marazzi.com](http://www.kerama-marazzi.com)

For specifications, manufacturing techniques and recommendations on laying and care, please refer to section «Technical information» (p. 515) and [www.kerama-marazzi.com](http://www.kerama-marazzi.com)



**VT\A369\5009**  
Декор Бон Вояж  
«Аэростат 1» 20x20  
Decor Bon Voyage  
"Balloon 1"



**VT\A370\5009**  
Декор Бон Вояж  
«Аэростат 2» 20x20  
Decor Bon Voyage  
"Balloon 2"



**VT\A371\5009**  
Декор Бон Вояж «Шаттл»  
20x20  
Decor Bon Voyage "Shuttle"



**VT\A372\5009**  
Декор Бон Вояж  
«Велосипед» 20x20  
Decor Bon Voyage "Bicycle"



**VT\A373\5009**  
Декор Бон Вояж  
«Ракета» 20x20  
Decor Bon Voyage "Rocket"



**VT\A374\5009**  
Декор Бон Вояж  
«Дирижабль» 20x20  
Decor Bon Voyage "Airship"



**VT\A375\5009**  
Декор Бон Вояж  
«Подводная лодка» 20x20  
Decor Bon Voyage  
"Submarine"



**VT\A376\5009**  
Декор Бон Вояж  
«Вертолет» 20x20  
Decor Bon Voyage  
"Helicopter"



**VT\A377\5009**  
Декор Бон Вояж  
«Парусник» 20x20  
Decor Bon Voyage "Sailboat"



**DC\A39\5009**  
Бордюр Бон Вояж 20x6,3  
Border Bon Voyage



**5169**  **V1**  
Калейдоскоп  
розовый светлый матовый 20x20  
Kaleidoscope light pink matt

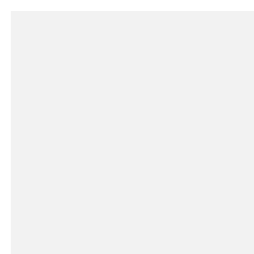

**5009**  **V1**  
Калейдоскоп  
белый матовый 20x20  
Kaleidoscope white matt



**OSVA252\5009**  
Декор Весёлые старты  
«Аэробика» 20x20  
Decor Fun Sports "Aerobics"



**OSVA253\5009**  
Декор Весёлые старты  
«Футбол» 20x20  
Decor Fun Sports "Football"



**OSVA254\5009**  
Декор Весёлые старты  
«Йога» 20x20  
Decor Fun Sports "Yoga"



**5111**  
Калейдоскоп  
зелёный матовый 20x20  
Kaleidoscope green matt



**5110**  
Калейдоскоп  
зелёный светлый матовый 20x20  
Kaleidoscope light green matt



**OSVA255\5009**  
Бордюр Весёлые старты  
20x6,3  
Border Fun Sports



**5278**  
Калейдоскоп  
зелёный тёмный матовый 20x20  
Kaleidoscope dark green matt



**5099**  
Калейдоскоп  
голубой матовый 20x20  
Kaleidoscope light blue matt

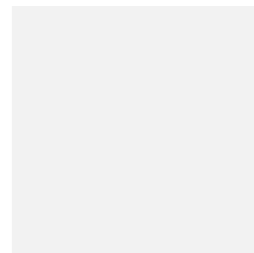

**5009**  
Калейдоскоп  
белый матовый 20x20  
Kaleidoscope white matt



**5180**  
Калейдоскоп  
стальной матовый 20x20  
Kaleidoscope iron grey matt



**5181**  
Калейдоскоп  
песок матовый 20x20  
Kaleidoscope sand matt



**5177**  
Калейдоскоп  
персиковый матовый 20x20  
Kaleidoscope peach matt



**VT\A455\5009**  
Декор Весна 1  
матовый 20x20  
Decor Spring 1 matt



**VT\B455\5009**  
Декор Весна 2  
матовый 20x20  
Decor Spring 2 matt



**VT\C455\5009**  
Декор Весна 3  
матовый 20x20  
Decor Spring 3 matt



**VT\D455\5009**  
Декор Весна 4  
матовый 20x20  
Decor Spring 4 matt



**VT\A456\5009**  
Декор Весна 5  
матовый 20x20  
Decor Spring 5 matt



**VT\B456\5009**  
Декор Весна 6  
матовый 20x20  
Decor Spring 6 matt



**VT\C456\5009**  
Декор Весна 7  
матовый 20x20  
Decor Spring 7 matt



**VT\D456\5009**  
Декор Весна 8  
матовый 20x20  
Decor Spring 8 matt



**VT\A512\5009**  
Бордюр Весна 1  
матовый 20x6,3  
Border Spring 1 matt



**VT\B512\5009**  
Бордюр Весна 2  
матовый 20x6,3  
Border Spring 2 matt



**VT\C512\5009**  
Бордюр Весна 3  
матовый 20x6,3  
Border Spring 3 matt



**VT\D512\5009**  
Бордюр Весна 4  
матовый 20x6,3  
Border Spring 4 matt



**189**  
Карандаш фиолетовый матовый  
20x1,5  
Pencil border violet matt



**145**  
Карандаш оранжевый матовый  
20x1,5  
Pencil border ginger matt



**138**  
Карандаш зелено-голубой мато-  
вый 20x1,5  
Pencil border green-blue matt



**143**  
Карандаш серый матовый  
20x1,5  
Pencil border grey matt



**199**  
Карандаш розовый матовый  
20x1,5  
Pencil border pink matt



**154**  
Карандаш жёлтый светлый мато-  
вый 20x1,5  
Pencil border light yellow matt



**151**  
Карандаш белый матовый 20x1,5  
Pencil border white matt

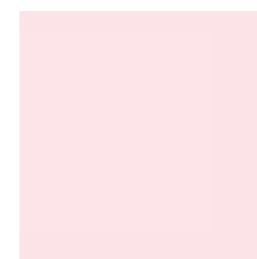

**5169**  V1  
Калейдоскоп  
розовый светлый матовый 20x20  
Kaleidoscope light pink matt



**5011**  V1  
Калейдоскоп  
жёлтый матовый 20x20  
Kaleidoscope yellow matt



**5185**  V1  
Калейдоскоп  
бирюза матовый 20x20  
Kaleidoscope turquoise matt



**5180**  V1  
Калейдоскоп  
стальной матовый 20x20  
Kaleidoscope iron grey matt

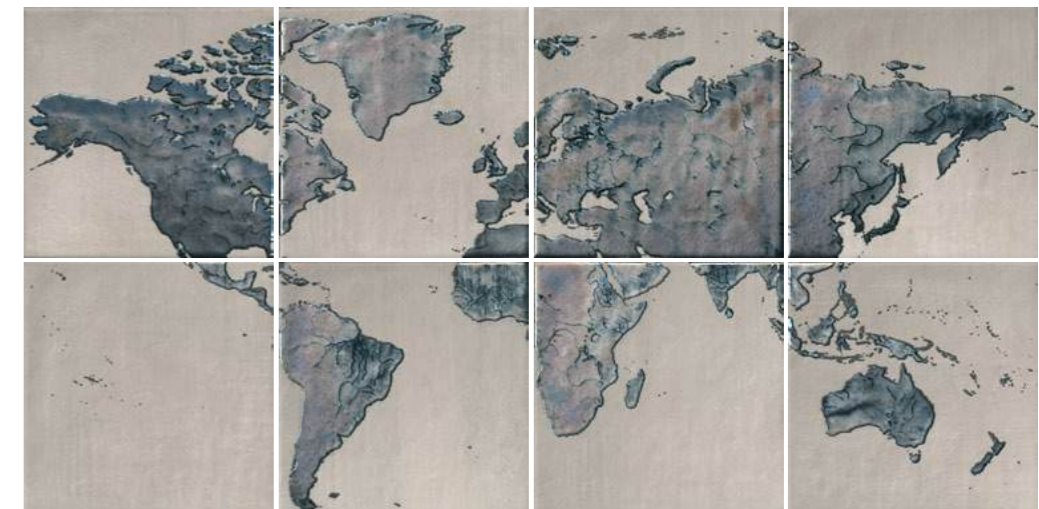

OS\A249\8X\5285  
Панно Вокруг Света 80x40 из 8 частей (20x20)  
Panel Around the World of 8 parts

**POD014**  
Бисер антрацит  
20x0,6  
Beads anthracite

**153**  
голубой 20x1,5  
light blue

**181**  
Волна металл 20x1,5  
wave metal

**PFE028**  
Турати зелёный  
светлый 20x2  
Turati green



**5284**  
Понти белый  
20x20  
Ponti white



**5285**  
Понти серый  
20x20  
Ponti grey

**POF011**  
Бисер беж светлый  
матовый 20x1,4  
Beads light beige matt

**POD001**  
Бисер прозрачный  
20x0,6  
Beads transparent

**10**  
платина 20x1,5  
platinum

**POF014**  
Бисер серый матовый  
20x1,4  
Beads grey matt

**POD016**  
Бисер платина 20x0,6  
Beads platinum

**11**  
платина 20x1,5  
platinum

	шт. \ pcs	м <sup>2</sup>	кг \ kg	кор. \ box	м <sup>2</sup>	кг \ kg
20x20	6,9	1,04	12,4	48 \ 96	49,92 \ 99,84	625 \ 1220

Технические характеристики, технологии производства и рекомендации по укладке и уходу приведены в разделе «Техническая информация» (стр. 515) и на [www.kerama-marazzi.com](http://www.kerama-marazzi.com)

For specifications, manufacturing techniques and recommendations on laying and care, please refer to section «Technical information» (p. 515) and [www.kerama-marazzi.com](http://www.kerama-marazzi.com)



**5114**  
Калейдоскоп  
фиолетовый матовый 20x20  
Kaleidoscope violet matt



**OS\A226\5009**  
Декор Городок 3  
матовый 20x20  
Decor Small Town 3 matt



**OS\A222\5009**  
Декор Городок 1  
матовый 20x20  
Decor Small Town 1 matt



**5177**  
Калейдоскоп  
персиковый матовый 20x20  
Kaleidoscope peach matt



**OS\A227\5009**  
Декор Городок 4  
матовый 20x20  
Decor Small Town 4 matt



**OS\A225\5009**  
Декор Городок 2  
матовый 20x20  
Decor Small Town 2 matt

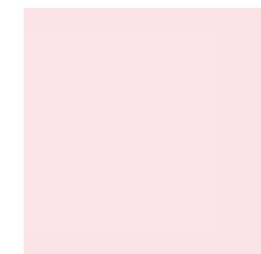

**5169**  
Калейдоскоп  
розовый светлый матовый 20x20  
Kaleidoscope light pink



**5180**  
Калейдоскоп  
стальной матовый 20x20  
Kaleidoscope iron grey matt

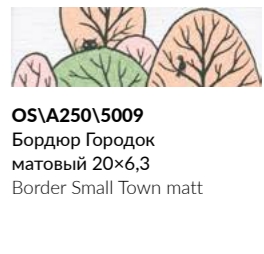

**OS\A250\5009**  
Бордюр Городок  
матовый 20x6,3  
Border Small Town matt



**5181**  
Калейдоскоп  
песок матовый 20x20  
Kaleidoscope sand matt



**5276**  
Калейдоскоп  
беж тёмный матовый 20x20  
Kaleidoscope dark beige matt

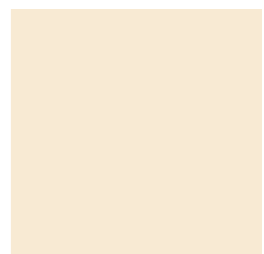

**5011**  
Калейдоскоп  
жёлтый матовый 20x20  
Kaleidoscope yellow

20x20



**5110**  
Калейдоскоп  
зелёный светлый матовый 20x20  
Kaleidoscope light green matt



**OP\A226\5009**  
Декор Динозаврики 1  
матовый 20x20  
Decor Little Dinosaurs 1  
matt



**OP\A227\5009**  
Декор Динозаврики 2  
матовый 20x20  
Decor Little Dinosaurs 2  
matt



**5109**  
Калейдоскоп  
ярко-жёлтый матовый 20x20  
Kaleidoscope bright yellow matt



**OP\A228\5009**  
Декор Динозаврики 3  
матовый 20x20  
Decor Little Dinosaurs 3  
matt



**OP\A229\5009**  
Декор Динозаврики 4  
матовый 20x20  
Decor Little Dinosaurs 4  
matt



**5108**  
Калейдоскоп  
оранжевый тёмный  
матовый 20x20  
Kaleidoscope dark orange matt



**OS\A247\5009**  
Бордюр Динозаврики 1 матовый  
20x6,3  
Border Little Dinosaurs 1 matt



**OS\A251\5009**  
Бордюр Динозаврики 2 матовый  
20x6,3  
Border Little Dinosaurs 2 matt



**OP\A230\5009**  
Декор Динозаврики 5  
матовый 20x20  
Decor Little Dinosaurs 5 matt



**5184**  
Калейдоскоп  
розовый матовый 20x20  
Kaleidoscope rose matt



**5186**  
Калейдоскоп  
тёмно-розовый матовый 20x20  
Kaleidoscope dark rose matt



**5278**  
Калейдоскоп  
зелёный тёмный матовый 20x20  
Kaleidoscope dark green matt



OS\A228\5187  
Декор Зоопарк «А»  
матовый 20x20  
Decor Animals «A» matt



OS\A229\5276  
Декор Зоопарк «С»  
матовый 20x20  
Decor Animals «C» matt



OS\A224\5108  
Декор Зоопарк «F»  
матовый 20x20  
Decor Animals «F» matt



OS\A223\5111  
Декор Зоопарк «Z»  
матовый 20x20  
Decor Animals «Z» matt



OS\A232\5107  
Декор Зоопарк «Т»  
матовый 20x20  
Decor Animals «T» matt



OS\A233\5110  
Декор Зоопарк «S»  
матовый 20x20  
Decor Animals «S» matt



OS\A230\5099  
Декор Зоопарк «В»  
матовый 20x20  
Decor Animals «B» matt



OS\A231\5112  
Декор Зоопарк «O»  
матовый 20x20  
Decor Animals «O» matt



OS\A237\5281  
Декор Зоопарк «К»  
матовый 20x20  
Decor Animals «K» matt



OS\A238\5278  
Декор Зоопарк «P»  
матовый 20x20  
Decor Animals «P» matt



OS\A234\5011  
Декор Зоопарк «R»  
матовый 20x20  
Decor Animals «R» matt



OS\A236\5184  
Декор Зоопарк «H»  
матовый 20x20  
Decor Animals «H» matt



5112  
Калейдоскоп  
лазурный матовый 20x20  
Kaleidoscope sky blue matt



5184  
Калейдоскоп  
розовый матовый 20x20  
Kaleidoscope rose matt



OS\A240\5109  
Декор Зоопарк «G»  
матовый 20x20  
Decor Animals «G» matt



OS\A239\5185  
Декор Зоопарк «D»  
матовый 20x20  
Decor Animals «D» matt





**5188**  **Калейдоскоп бордо матовый 20x20**  
Kaleidoscope bordo matt



**VT\A379\5009**  
Декор Космос 1  
20x20  
Decor Space 1



**VT\A380\5009**  
Декор Космос 2  
20x20  
Decor Space 2



**5114**  **Калейдоскоп фиолетовый матовый 20x20**  
Kaleidoscope violet matt



**VT\A381\5009**  
Декор Космос 3  
20x20  
Decor Space 3



**VT\A382\5009**  
Декор Космос 4  
20x20  
Decor Space 4



**5113**  **Калейдоскоп синий матовый 20x20**  
Kaleidoscope blue matt



**VT\A384\5009**  
Декор Космос 6  
20x20  
Decor Space 6



**VT\A383\5009**  
Декор Космос 5  
20x20  
Decor Space 5



**5112**  **Калейдоскоп лазурный матовый 20x20**  
Kaleidoscope sky blue matt



**5186**  **Калейдоскоп тёмно-розовый матовый 20x20**  
Kaleidoscope dark rose matt



**DC\A38\5009**  
Бордюр Космос 20x6,3  
Border Space

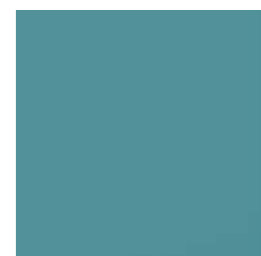

**5281**  **Калейдоскоп аквамарин светлый матовый 20x20**  
Kaleidoscope light aquamarine matt

Технические характеристики, технологии производства и рекомендации по укладке и уходу приведены в разделе «Техническая информация» (стр. 515) и на [www.kerama-marazzi.com](http://www.kerama-marazzi.com)

For specifications, manufacturing techniques and recommendations on laying and care, please refer to section «Technical information» (p. 515) and [www.kerama-marazzi.com](http://www.kerama-marazzi.com)





**HGD\A546\5110**  
Декор Сад-огород  
«Ананас» матовый 20x20  
Decor Garden "Pineapple" matt



**HGD\A544\5185**  
Декор Сад-огород  
«Слива» матовый 20x20  
Decor Garden "Plum" matt



**HGD\A545\5278**  
Декор Сад-огород  
«Огурец» матовый 20x20  
Decor Garden "Cucumber" matt



**HGD\A549\5109**  
Декор Сад-огород  
«Банан» матовый 20x20  
Decor Garden "Banana" matt



**HGD\A563\5184**  
Декор Сад-огород  
«Яблоко» матовый 20x20  
Decor Garden "Apple" matt



**HGD\A547\5187**  
Декор Сад-огород  
«Морковь» матовый 20x20  
Decor Garden "Carrot" matt



**HGD\A562\5107**  
Декор Сад-огород  
«Помидор» матовый 20x20  
Decor Garden "Tomato" matt

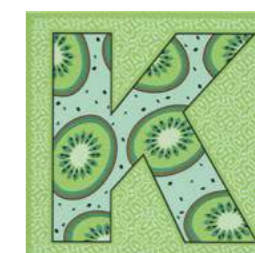

**HGD\A548\5111**  
Декор Сад-огород  
«Киви» матовый 20x20  
Decor Garden "Kiwi" matt



**HGD\A564\5177**  
Декор Сад-огород  
«Дыня» матовый 20x20  
Decor Garden "Melon" matt



**5109**  
Калейдоскоп  
ярко-желтый матовый 20x20  
Kaleidoscope bright yellow matt



**5107**  
Калейдоскоп  
красный 20x20  
Kaleidoscope red



**5187**  
Калейдоскоп  
оранжевый светлый матовый 20x20  
Kaleidoscope light orange matt

Технические характеристики, технологии производства и рекомендации по укладке и уходу приведены в разделе «Техническая информация» (стр. 515) и на [www.kerama-marazzi.com](http://www.kerama-marazzi.com)

For specifications, manufacturing techniques and recommendations on laying and care, please refer to section «Technical information» (p. 515) and [www.kerama-marazzi.com](http://www.kerama-marazzi.com)



**VT\A480\5232**  
Декор Симфония 1  
глянцевый 20x20  
Decor Symphony 1 gloss



**VT\A481\5232**  
Декор Симфония 2  
глянцевый 20x20  
Decor Symphony 2 gloss



**VT\A484\5232**  
Декор Симфония 5  
глянцевый 20x20  
Decor Symphony 5 gloss



**VT\A482\5232**  
Декор Симфония 3  
глянцевый 20x20  
Decor Symphony 3 gloss



**VT\A483\5232**  
Декор Симфония 4  
глянцевый 20x20  
Decor Symphony 4 gloss



**VT\A485\5232**  
Декор Симфония 6  
глянцевый 20x20  
Decor Symphony 6 gloss



**5232**  
Капри светлый  
глянцевый 20x20  
Capri light gloss

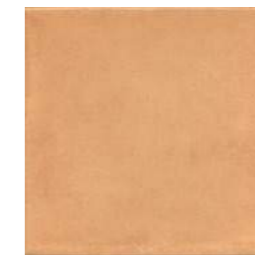

**5238**  
Капри оранжевый  
глянцевый 20x20  
Capri orange gloss



**5242**  
Капри зелёный  
тёмный глянец  
20x20  
Capri dark green gloss



**5240**  
Капри жёлтый  
глянцевый 20x20  
Capri yellow gloss

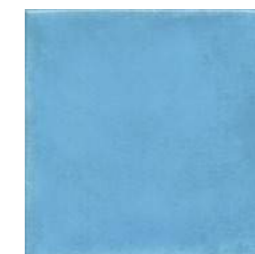

**5241**  
Капри голубой  
глянцевый 20x20  
Capri light blue gloss



**5239**  
Капри синий  
глянцевый 20x20  
Capri blue gloss

Технические характеристики, технологии производства и рекомендации по укладке и уходу приведены в разделе «Техническая информация» (стр. 515) и на [www.kerama-marazzi.com](http://www.kerama-marazzi.com)

For specifications, manufacturing techniques and recommendations on laying and care, please refer to section «Technical information» (p. 515) and [www.kerama-marazzi.com](http://www.kerama-marazzi.com)

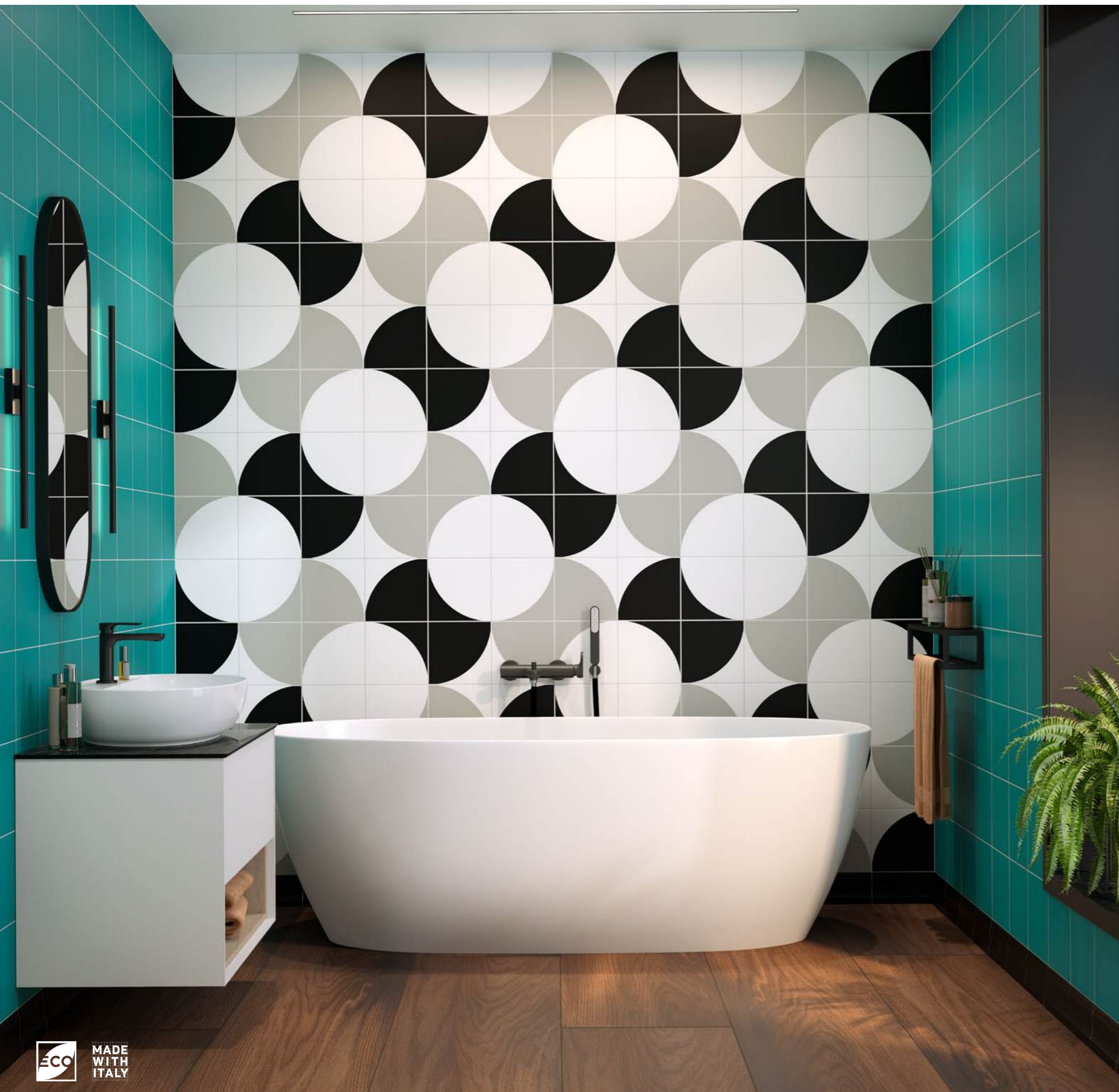

**AZ\A008\5009**  
Декор Теорема 1  
матовый 20x20  
Decor Theorem 1 matt



**AZ\A009\5009**  
Декор Теорема 2  
матовый 20x20  
Decor Theorem 2 matt



**AZ\A010\5009**  
Декор Теорема 3  
матовый 20x20  
Decor Theorem 3 matt



**AZ\B008\5009**  
Декор Теорема 4  
матовый 20x20  
Decor Theorem 4 matt



**AZ\B009\5009**  
Декор Теорема 5  
матовый 20x20  
Decor Theorem 5 matt



**AZ\B010\5009**  
Декор Теорема 6  
матовый 20x20  
Decor Theorem 6 matt



**5180**  V1  
Калейдоскоп  
стальной матовый 20x20  
Kaleidoscope iron grey matt

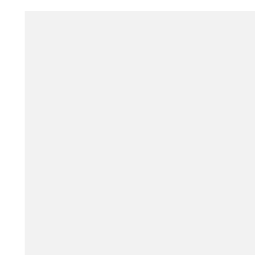

**5009**  V1  
Калейдоскоп  
белый матовый 20x20  
Kaleidoscope white matt



**5115**  V1  
Калейдоскоп  
чёрный матовый 20x20  
Kaleidoscope black matt



**5182**  V1  
Калейдоскоп  
графит матовый 20x20  
Kaleidoscope graphite matt



**5106**  V1  
Калейдоскоп  
тёмно-серый матовый 20x20  
Kaleidoscope dark grey matt



**5183**  V1  
Калейдоскоп  
пепельный матовый 20x20  
Kaleidoscope ash grey matt



AZ\A009\5009, AZ\A010\5009, AZ\B009\5009, AZ\B010\5009



AZ\A009\5009, AZ\A010\5009



AZ\A009\5009, AZ\B009\5009, AZ\B008\5009, AZ\A010\5009



AZ\A009\5009, AZ\A008\5009, AZ\B009\5009, AZ\B008\5009



AZ\A009\5009, AZ\A010\5009, AZ\B009\5009, AZ\B010\5009



AZ\A008\5009, AZ\B008\5009

Многообразие вариантов раскладки позволяет сравнить плитку «Теорема» с удобным конструктором. Из него можно сложить десятки разных узоров, образованных сочетаниями прямых и округлых линий.

The variety of layout options makes Theorem series comparable to a handy construction set. It can be used to create dozens of different patterns formed by combinations of straight and circular lines.



AZ\A009\5009, AZ\A010\5009, AZ\B009\5009



AZ\A008\5009, AZ\B008\5009



AZ\A009\5009, AZ\A010\5009, AZ\B009\5009, AZ\B010\5009



AZ\A008\5009



AZ\A009\5009, AZ\A008\5009, AZ\B008\5009



AZ\A009\5009, AZ\A010\5009, AZ\B009\5009, AZ\B010\5009



AZ\A008\5009, AZ\A009\5009, AZ\B009\5009



AZ\A009\5009, AZ\A010\5009, AZ\B009\5009, AZ\B010\5009



AZ\A009\5009, AZ\A010\5009, AZ\B009\5009, AZ\B010\5009



AZ\A008\5009, AZ\B008\5009



AZ\A009\5009, AZ\A010\5009, AZ\B010\5009



AZ\A009\5009, AZ\A010\5009, AZ\B009\5009, AZ\B010\5009

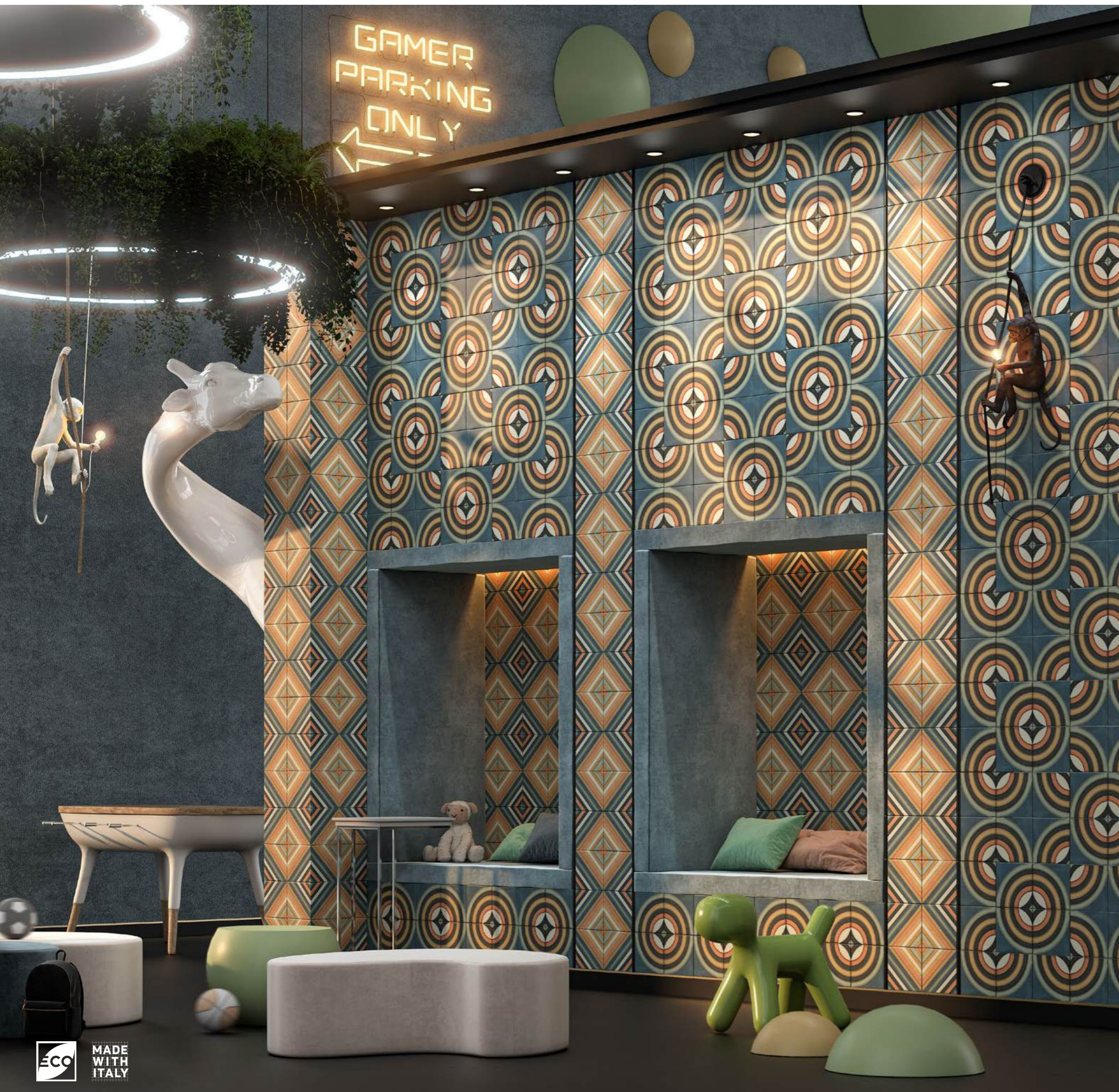

**HGD/A555/5009**  
Декор Фантазия 1  
матовый 20x20  
Decor Fantasy 1 matt



**HGD/A556/5009**  
Декор Фантазия 2  
матовый 20x20  
Decor Fantasy 2 matt

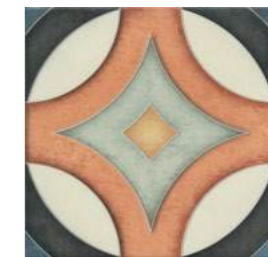

**HGD/A557/5009**  
Декор Фантазия 3  
матовый 20x20  
Decor Fantasy 3 matt



**HGD/A558/5009**  
Декор Фантазия 4  
матовый 20x20  
Decor Fantasy 4 matt



**5284**  
Понти белый 20x20  V2  
Ponti white  F 18

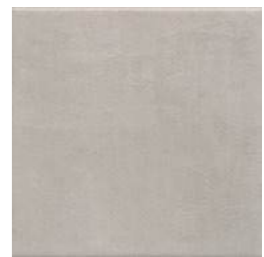

**5285**  
Понти серый 20x20  V2  
Ponti grey  F 18



**VT\A473\5009**  
Декор Чудо-озеро 6  
20x20  
Decor Wonder Lake 6



**VT\A451\5009**  
Декор Чудо-озеро 1  
20x20  
Decor Wonder Lake 1



**VT\A452\5009**  
Декор Чудо-озеро 2  
20x20  
Decor Wonder Lake 2



**VT\A472\5009**  
Декор Чудо-озеро 5  
20x20  
Decor Wonder Lake 5



**VT\A471\5009**  
Декор Чудо-озеро 4  
20x20  
Decor Wonder Lake 4



**VT\A457\5009**  
Декор Чудо-озеро 3  
20x20  
Decor Wonder Lake 3



**5183**  V1  
Калейдоскоп  
пепельный матовый 20x20  
Kaleidoscope ash grey matt



**5281**  V1  
Калейдоскоп  
аквамариновый светлый матовый 20x20  
Kaleidoscope light aquamarine matt



**5280**  V1  
Калейдоскоп  
голубой светлый матовый 20x20  
Kaleidoscope light blue matt



**5177**  V1  
Калейдоскоп  
персиковый 20x20  
Kaleidoscope peach matt

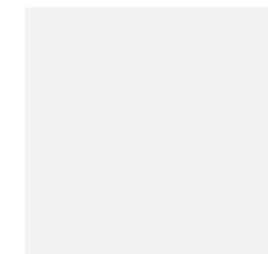

**5009**  V1  
Калейдоскоп  
белый матовый 20x20  
Kaleidoscope white matt

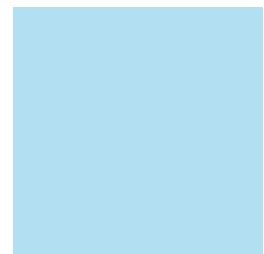

**5099**  V1  
Калейдоскоп  
голубой матовый 20x20  
Kaleidoscope light blue matt





**VT\A466\5009**  
Декор Эрмитаж 7  
матовый 20x20  
Decor Hermitage 7 matt



**VT\A459\5009**  
Декор Эрмитаж 1  
матовый 20x20  
Decor Hermitage 1 matt



**VT\A460\5009**  
Декор Эрмитаж 2  
матовый 20x20  
Decor Hermitage 2 matt



**VT\A464\5009**  
Декор Эрмитаж 5  
матовый 20x20  
Decor Hermitage 5 matt



**VT\A462\5009**  
Декор Эрмитаж 3  
матовый 20x20  
Decor Hermitage 3 matt



**VT\A463\5009**  
Декор Эрмитаж 4  
матовый 20x20  
Decor Hermitage 4 matt



**VT\A465\5009**  
Декор Эрмитаж 6  
матовый 20x20  
Decor Hermitage 6 matt



**5285**  
Понти серый  
матовый 20x20  
Ponti grey matt

V2  
F 18



# KALEIDOSCOPE · HARMONY КАЛЕЙДОСКОП · ГАРМОНИЯ



20x20 · 30x30

<b>5109</b> Калейдоскоп ярко-жёлтый 20x20 Kaleidoscope bright yellow	<b>5057</b> Калейдоскоп блестящий оранжевый 20x20 Kaleidoscope shiny orange	<b>5108</b> Калейдоскоп оранжевый тёмный 20x20 Kaleidoscope dark orange	<b>5107</b> Калейдоскоп красный 20x20 Kaleidoscope red	<b>5188</b> Калейдоскоп бордо 20x20 Kaleidoscope bordo
<b>5187</b> Калейдоскоп оранжевый светлый 20x20 Kaleidoscope light orange	<b>5169</b> Калейдоскоп светло-розовый 20x20 Kaleidoscope light pink	<b>5184</b> Калейдоскоп розовый 20x20 Kaleidoscope rose	<b>5186</b> Калейдоскоп тёмно-розовый 20x20 Kaleidoscope dark rose	<b>5114</b> Калейдоскоп фиолетовый 20x20 Kaleidoscope violet
<b>5110</b> Калейдоскоп зелёный светлый 20x20 Kaleidoscope light green	<b>5099</b> Калейдоскоп голубой 20x20 Kaleidoscope light blue	<b>5112</b> Калейдоскоп лазурный 20x20 Kaleidoscope sky blue	<b>5056</b> Калейдоскоп блестящий голубой 20x20 Kaleidoscope shiny light blue	<b>5113</b> Калейдоскоп синий 20x20 Kaleidoscope blue
<b>5111</b> Калейдоскоп зелёный 20x20 Kaleidoscope green	<b>5280</b> Калейдоскоп голубой светлый 20x20 Kaleidoscope light blue	<b>5185</b> Калейдоскоп бирюза 20x20 Kaleidoscope turquoise	<b>5281</b> Калейдоскоп аквамарин светлый 20x20 Kaleidoscope light aquamarine	<b>5278</b> Калейдоскоп зелёный тёмный 20x20 Kaleidoscope dark green

	шт. \ pcs	м <sup>2</sup>	кг \ kg	кор. \ box	м <sup>2</sup>	кг \ kg
20x20	6,9	1,04	12,4	48 \ 96	49,92 \ 99,84	625 \ 1220

Технические характеристики, технологии производства и рекомендации по укладке и уходу приведены в разделе «Техническая информация» (стр. 515) и на [www.kerama-marazzi.com](http://www.kerama-marazzi.com)

For specifications, manufacturing techniques and recommendations on laying and care, please refer to section «Technical information» (p. 515) and [www.kerama-marazzi.com](http://www.kerama-marazzi.com)



				
<b>5177</b> Калейдоскоп персиковый 20×20 Kaleidoscope peach	<b>5181</b> Калейдоскоп песок 20×20 Kaleidoscope sand	<b>5011</b> Калейдоскоп жёлтый 20×20 Kaleidoscope yellow	<b>5179</b> Калейдоскоп серо-бежевый 20×20 Kaleidoscope beige grey	
				
<b>5115</b> Калейдоскоп чёрный 20×20 Kaleidoscope black	<b>5106</b> Калейдоскоп тёмно-серый 20×20 Kaleidoscope dark grey	<b>5182</b> Калейдоскоп графит 20×20 Kaleidoscope graphite	<b>5276</b> Калейдоскоп беж тёмный 20×20 Kaleidoscope dark beige	<b>5275</b> Калейдоскоп слоновая кость 20×20 Kaleidoscope ivory
				
<b>5180</b> Калейдоскоп стальной 20×20 Kaleidoscope iron grey	<b>5183</b> Калейдоскоп пепельный 20×20 Kaleidoscope ash grey	<b>5012</b> Калейдоскоп серый 20×20 Kaleidoscope grey	<b>5055</b> Калейдоскоп белый блестящий 20×20 Kaleidoscope white	<b>5009</b> Калейдоскоп белый 20×20 Kaleidoscope white
				
<b>SG1537N</b> Калейдоскоп серый 20×20 Kaleidoscope grey	<b>SG1558N</b> Калейдоскоп бежевый 20×20 Kaleidoscope beige	<b>SG1546N</b> Калейдоскоп голубой 20×20 Kaleidoscope light blue	<b>SG1547N</b> Калейдоскоп синий 20×20 Kaleidoscope blue	<b>SG1545N</b> Калейдоскоп чёрный 20×20 Kaleidoscope black
				
<b>SG1544N</b> Калейдоскоп белый 20×20 Kaleidoscope white				

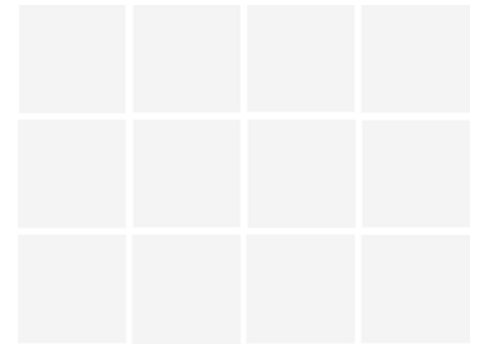

**1230H**  
Конфетти белый, матовый,  
полотно 30×40 из 12 частей 9,8×9,8  
Confetti white, matt

		
<b>SG917600N</b> Гармония серый 30×30×0,8 Harmony grey	<b>SG924200N</b> Гармония голубой 30×30×0,8 Harmony light blue	<b>SG924400N</b> Гармония синий 30×30×0,8 Harmony blue
		
<b>SG924600N</b> Гармония зеленый светлый 30×30×0,8 Harmony light green	<b>SG924500N</b> Гармония жёлтый 30×30×0,8 Harmony yellow	<b>SG924300N</b> Гармония бежевый 30×30×0,8 Harmony beige
		
<b>SG917400N</b> Гармония белый 30×30×0,8 Harmony white	<b>SG924800N</b> Гармония красный 30×30×0,8 Harmony red	<b>SG917500N</b> Гармония чёрный 30×30×0,8 Harmony black

		шт. \ pcs	м²	кг \ kg			кор. \ box	м²	кг \ kg
20×20	6,9	26	1,04	12,4		48\96	49,92 \ 99,84	625 \ 1220	



**5232**  
Капри светлый  
20×20  
Capri light

◆ V2  
F 9

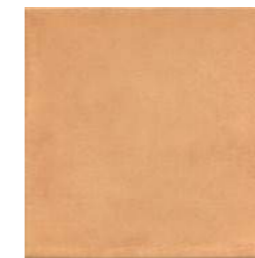

**5238**  
Капри оранжевый  
20×20  
Capri orange

◆ V2  
F 9



**STG\A456\5232**  
Декор Капри майолика  
20×20  
Decor Capri majolica

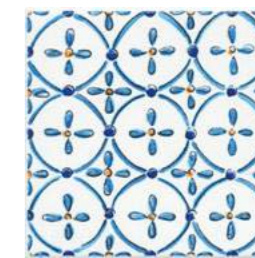

**STG\A450\5232**  
Декор Капри майолика  
20×20  
Decor Capri majolica



**STG\A455\5232**  
Декор Капри майолика  
20×20  
Decor Capri majolica

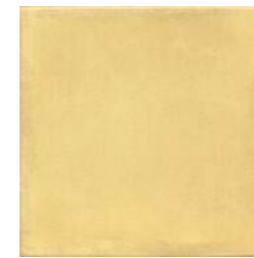

**5240**  
Капри жёлтый  
20×20  
Capri yellow

◆ V2  
F 9

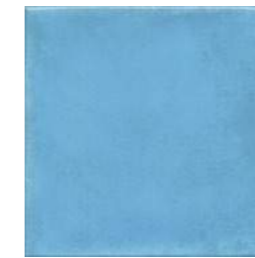

**5241**  
Капри голубой  
20×20  
Capri light blue

◆ V2  
F 9



**STG\A449\5232**  
Декор Капри майолика  
20×20  
Decor Capri majolica



**STG\A469\5232**  
Декор Капри майолика  
20×20  
Decor Capri majolica



**STG\A454\5232**  
Декор Капри майолика  
20×20  
Decor Capri majolica



**5242**  
Капри зелёный  
тёмный 20×20  
Capri dark green

◆ V2  
F 9



**5239**  
Капри синий  
20×20  
Capri blue

◆ V2  
F 9



**STG\A458\5232**  
Декор Капри майолика  
20×20  
Decor Capri majolica



**STG\A452\5232**  
Декор Капри майолика  
20×20  
Decor Capri majolica



**STG\A460\5232**  
Бордюр Капри  
майолика 20×6,3  
Border Capri majolica



**STG\A462\5232**  
Бордюр Капри  
майолика 20×6,3  
Border Capri majolica



**STG\A350\5232**  
Бордюр Капри  
майолика 20×3,6  
Border Capri majolica

**130** белый 20×1,5  
white

**135** синий 20×1,5  
blue

**153** голубой 20×1,5  
light blue

**POD001**  
Бисер прозрачный  
20×0,6  
Beads transparent



**STG\A493\1146H**  
Капри майолика  
9,8×3  
Capri majolica



**STG\A495\1146H**  
Капри майолика  
9,8×3  
Capri majolica



**STG\A492\1146H**  
Капри майолика  
9,8×3  
Capri majolica



**STG\A487\1146H**  
Капри майолика  
9,8×9,8  
Capri majolica

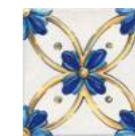

**STG\A488\1146H**  
Капри майолика  
9,8×9,8  
Capri majolica

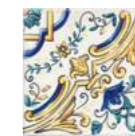

**STG\A484\1146H**  
Капри майолика  
9,8×9,8  
Capri majolica



**STG\A486\1146H**  
Капри майолика  
9,8×9,8  
Capri majolica



**STG\A485\1146H**  
Капри майолика  
9,8×9,8  
Capri majolica



**STG\A489\1146H**  
Капри майолика  
9,8×9,8  
Capri majolica



**STG\A490\1146H**  
Капри майолика  
9,8×9,8  
Capri majolica



**STG\A491\1146H**  
Капри майолика  
9,8×9,8  
Capri majolica



20×20

6,9



глазурь блестящая | shiny glaze



шт. \ pcs м² кг \ kg кор. \ box м² кг \ kg

26

1,04

10,6



48 \ 96

49,92 \ 99,84

539 \ 1048



**5113**  
Калейдоскоп  
синий 20x20  
Kaleidoscope blue



**5112**  
Калейдоскоп  
лазурный 20x20  
Kaleidoscope sky blue

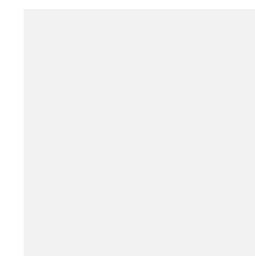

**5009**  
Калейдоскоп  
белый 20x20  
Kaleidoscope white



**5108**  
Калейдоскоп  
оранжевый тёмный 20x20  
Kaleidoscope dark orange



**NT\A132\5009**  
Декор Кошки-Мышки.  
Мышка 20x20  
Decor Cat and mouse.  
Mouse



**NT\A134\5009**  
Декор Кошки-Мышки.  
Птичка 20x20  
Decor Cat and mouse. Bird

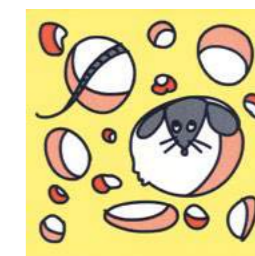

**NT\A137\5109**  
Декор Кошки-Мышки.  
Сыр и Мышка 20x20  
Decor Cat and mouse.  
Cheese and Mouse



**5180**  
Калейдоскоп  
стальной 20x20  
Kaleidoscope iron grey



**NT\A131\5009**  
Декор Кошки-Мышки.  
Бабочка 20x20  
Decor Cat and mouse.  
Butterfly

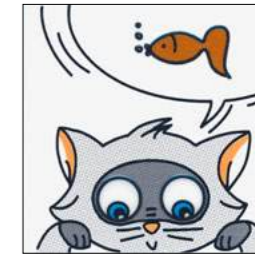

**NT\A133\5009**  
Декор Кошки-Мышки.  
Рыбка 20x20  
Decor Cat and mouse.  
Fish

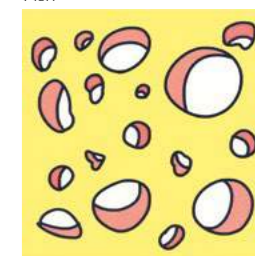

**NT\A136\5109**  
Декор Кошки-Мышки.  
Сыр 20x20  
Decor Cat and mouse.  
Cheese



**NT\A135\5009**  
Кошки-Мышки  
20x6,3  
Cat and mouse

**198** оранжевый 20x1,5  
orange

**130** белый 20x1,5  
white

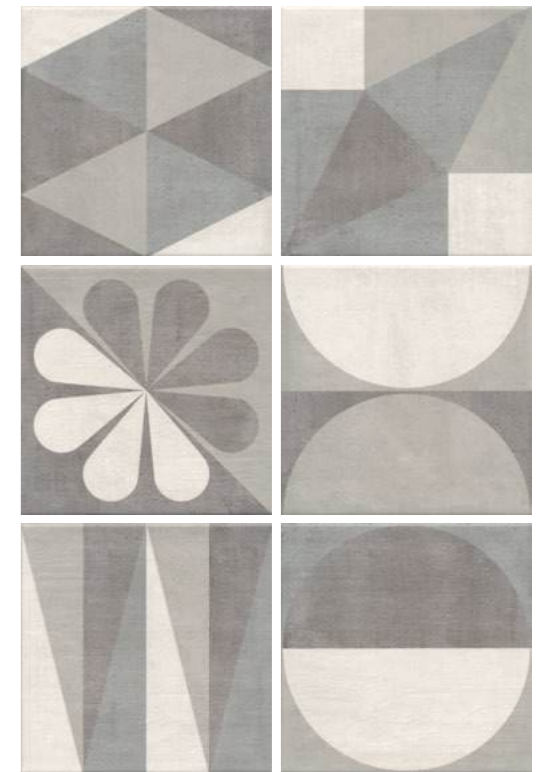

**5286**  
Декор Понти 20x20  
Decor Ponti

F 6

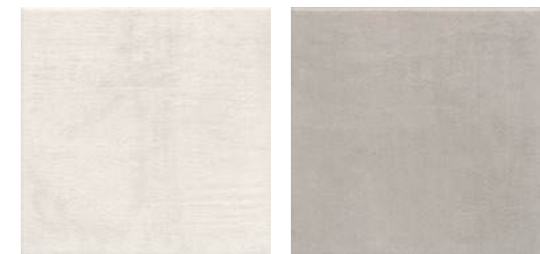

**5284**  
Понти белый 20x20  
Ponti white

V2  
F 18

**5285**  
Понти серый 20x20  
Ponti grey

V2  
F 18

**POD016**  
Бисер платина 20x0,6  
Beads platinum

**POF014**  
Бисер серый матовый 20x1,4  
Beads grey matt

**POF011**  
Бисер беж светлый матовый 20x1,4  
Beads light beige matt

**POF012**  
Бисер бежевый матовый 20x1,4  
Beads beige matt



		шт. \ pcs	м²	кг \ kg			кор. \ box	м²	кг \ kg		
20x20	6,9		глазурь матовая   matt glaze		26	1,04	12,4		96	99,84	1220

Технические характеристики, технологии производства и рекомендации по укладке и уходу приведены в разделе «Техническая информация» (стр. 515) и на [www.kerama-marazzi.com](http://www.kerama-marazzi.com)



**HGD\A435\5009**  
Бордюр Стемма 20x6,3  
Border Stemma



**HGD\A436\5009**  
Бордюр Стемма 20x3,6  
Border Stemma



**HGD\A433\5009**  
Декор Стемма 20x20  
Decor Stemma



**HGD\A434\5009**  
Декор Стемма 20x20  
Decor Stemma



**HGD\A432\5009**  
Декор Стемма 20x20  
Decor Stemma

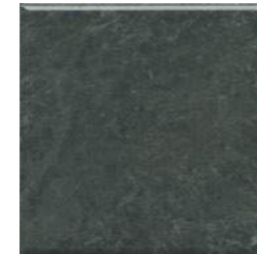

**5290**  
Стемма зелёный тёмный 20x20  
Stemma dark green



**5289**  
Стемма коричневый 20x20  
Stemma brown



**5288**  
Стемма бежевый 20x20  
Stemma beige



**5287**  
Стемма белый 20x20  
Stemma white



**PFE026**  
Стемма зелёный тёмный 20x2  
Stemma dark green

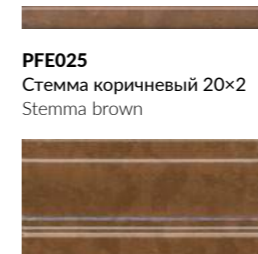

**PFE025**  
Стемма коричневый 20x2  
Stemma brown



**PFE024**  
Стемма бежевый 20x2  
Stemma beige



**PFE023**  
Стемма белый 20x2  
Stemma white



**FMD027**  
Плнтус Стемма зелёный тёмный 20x10  
Plinth Stemma dark green



**FMD026**  
Плнтус Стемма коричневый 20x10  
Plinth Stemma brown



**FMD025**  
Плнтус Стемма бежевый 20x10  
Plinth Stemma beige



**FMD024**  
Плнтус Стемма белый 20x10  
Plinth Stemma white

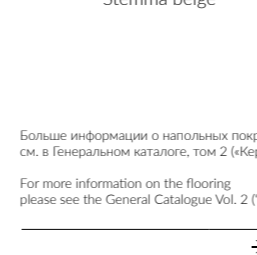

**SG244200N**  
Стемма бежевый 24x24  
Stemma beige



**SG244100N**  
Стемма белый 24x24  
Stemma white



**HGD\A437\SG2440**  
Декор Стемма 24x24  
Decor Stemma



**HGD\A438\SG2440**  
Декор Стемма 24x24  
Decor Stemma



**HGD\A439\1146H**  
Стемма 9,8x9,8  
Stemma



**OS\A88\1146H**  
Стемма 9,8x9,8  
Stemma

Больше информации о напольных покрытиях см. в Генеральном каталоге, том 2 («Керамический гранит»).

For more information on the flooring please see the General Catalogue Vol. 2 ("Porcelain gres").

	шт. \ pcs	м²	кг \ kg	кор. \ box	м²	кг \ kg
20x20	8,6			20	0,8	11,9
24x24				96	76,8	1172

15x40



**MLD\A66\2x\15079**  
Бельканто, панно из 2 частей 15x40  
(размер каждой части)  
Bel canto decorative panel



**MLD\A70\15079**  
Бордюр Бельканто 40x3  
Border Bel canto



**171\15078**  
Бельканто мозаичный 15x40  
Bel canto mosaic

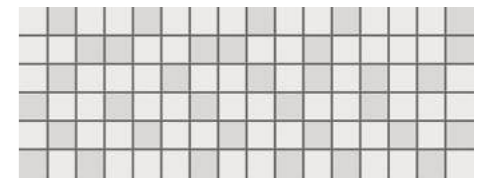

**171\15079**  
Бельканто мозаичный 15x40  
Bel canto mosaic



**15081**  
Бельканто чёрный грань 15x40  
Bel canto black chamfer



**15080**  
Бельканто белый грань 15x40  
Bel canto white chamfer



**15078**  
Бельканто чёрный 15x40  
Bel canto black

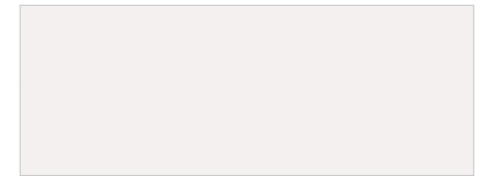

**15079**  
Бельканто белый 15x40  
Bel canto white



**POF003**  
Бисер чёрный серебро 20x1,4  
Beads black silver



**POF001**  
Бисер белый серебро 20x1,4  
Beads white silver



**POD001**  
Бисер прозрачный 20x0,6  
Beads transparent



**POF009**  
Бисер чёрный 20x1,4  
Beads black



**POF010**  
Бисер белый 20x1,4  
Beads white



**POD014**  
Бисер антрацит 20x0,6  
Beads anthracite



**131**  
чёрный 20x1,5  
black



**POD002**  
Бисер прозрачный люстр 20x0,6  
Beads transparent luster

≡		шт. \ pcs		м²		кг \ kg		кор. \ box		м²		кг \ kg	
15x40	8	глазурь матовая   matt glaze	22	1,32	18,8	24 / 36	31,68 / 47,52	481 / 707					
15x40	9,5	глазурь матовая   matt glaze	18	1,08	18,0	24 / 36	36 / 38,88	459 / 678					

Технические характеристики, технологии производства и рекомендации по укладке и уходу приведены в разделе «Техническая информация» (стр. 515) и на [www.kerama-marazzi.com](http://www.kerama-marazzi.com)

For specifications, manufacturing techniques and recommendations on laying and care, please refer to section «Technical information» (p. 515) and [www.kerama-marazzi.com](http://www.kerama-marazzi.com)







**HGD\A261\15000**  
Декор Венсен 15x40  
Decor Vincennes



**HGD\A259\15000**  
Декор Венсен 15x40  
Decor Vincennes



**HGD\A260\15000**  
Декор Венсен 15x40  
Decor Vincennes



**15075**  
Вилланелла белый  
грань 15x40  
Villanella white chamfer

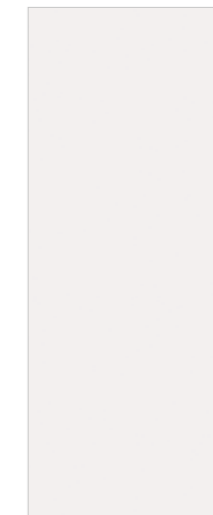

**15000**  
Вилланелла  
белый 15x40  
Villanella white



**HGD\A262\15000**  
Бордюр Венсен 40x3  
Border Vincennes

**POD003**  
Бисер прозрачный  
цветной 20x0,6  
Beads transparent color

**POD007**  
Бисер розовый 20x0,6  
Beads pink

≠		шт. \ pcs	м²	кг \ kg	кор. \ box	м²	кг \ kg
15x40	8	22	1,32	18,8	24 / 36	31,68 / 47,52	481 / 707
15x40 грань   chamfer	9,5	18	1,08	18,0	24 / 36	36 / 38,88	459 / 678

Технические характеристики, технологии производства и рекомендации по укладке и уходу приведены в разделе «Техническая информация» (стр. 515) и на [www.kerama-marazzi.com](http://www.kerama-marazzi.com)

For specifications, manufacturing techniques and recommendations on laying and care, please refer to section «Technical information» (p. 515) and [www.kerama-marazzi.com](http://www.kerama-marazzi.com)



**15070**  
Вилланелла серый светлый 15x40  
Villanella light grey



**15071**  
Вилланелла серый тёмный 15x40  
Villanella dark grey

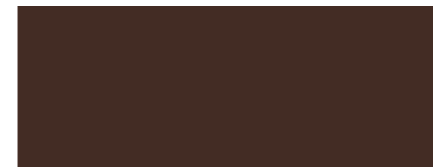

**15072**  
Вилланелла коричневый 15x40  
Villanella brown

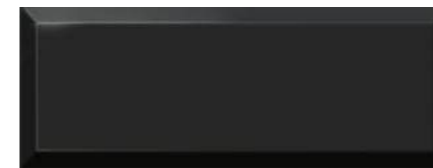

**15076**  
Вилланелла чёрный грань 15x40  
Villanella black chamfer



**15073**  
Вилланелла чёрный 15x40  
Villanella black



**MLD\A67\15000**  
Декор Вилланелла Цветы белый 15x40  
Decor Villanella Flower white



**MLD\A68\15000**  
Вилланелла Геометрия белый 15x40  
Villanella geometry white

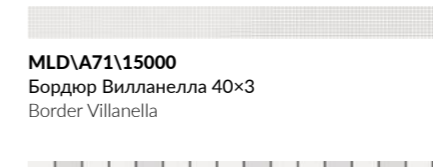

**MLD\A71\15000**  
Бордюр Вилланелла 40x3  
Border Villanella

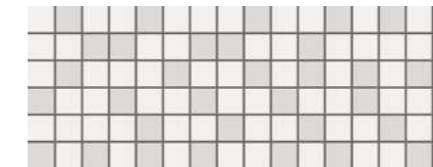

**MM15000**  
Вилланелла мозаичный 15x40  
Villanella mosaic



**POD002**  
Бисер прозрачный люстр 20x0,6  
Beads transparent luster

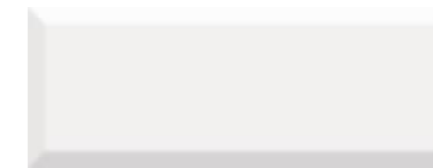

**15075**  
Вилланелла белый грань 15x40  
Villanella white chamfer

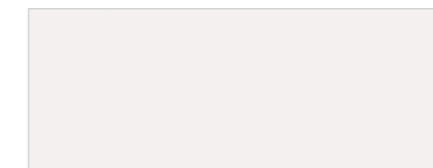

**15000**  
Вилланелла белый 15x40  
Villanella white



**MLD\B67\15084**  
Декор Вилланелла Цветы бежевый 15x40  
Decor Villanella Flower beige



**MLD\B68\15084**  
Вилланелла Геометрия бежевый 15x40  
Villanella geometry beige

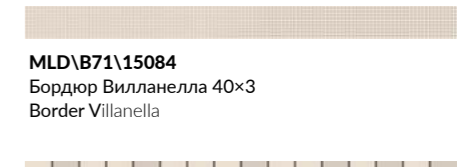

**MLD\B71\15084**  
Бордюр Вилланелла 40x3  
Border Villanella



**MM15084**  
Вилланелла мозаичный 15x40  
Villanella mosaic



**POD001**  
Бисер прозрачный 20x0,6  
Beads transparent



**15077**  
Вилланелла бежевый грань 15x40  
Villanella beige chamfer

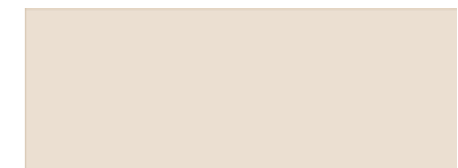

**15084**  
Вилланелла бежевый 15x40  
Villanella beige

		шт. \ pcs	м²	кг \ kg	кор. \ box	м²	кг \ kg
15x40	8	22	1,32	18,8	24 / 36	31,68 / 47,52	481 / 707
15x40 грань   chamfer	9,5	18	1,08	18,0	24 / 36	25,92 / 38,88	462 / 678



**15128**  
Зимний сад зелёный структура 15x40  
Winter Garden green structure



**15125**  
Зимний сад беж светлый структура 15x40  
Winter Garden light beige structure

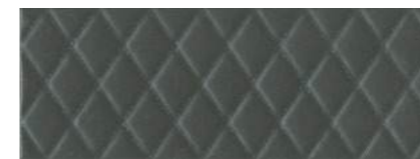

**15126**  
Зимний сад чёрный структура 15x40  
Winter Garden black structure



**15127**  
Зимний сад зелёный светлый структура 15x40  
Winter Garden light green structure



**211**  
Дерево бежевый матовый 20x1,5  
Wood beige matt



**212**  
Дерево коричневый матовый 20x1,5  
Wood brown matt



**LSA008**  
Бордюр структура металл 40x3,4  
Border metal structured



**POF011**  
Бисер беж светлый матовый 20x1,4  
Beads light beige matt



**POF012**  
Бисер бежевый матовый 20x1,4  
Beads beige matt



**HGD\A352\4x\15061**  
Зимний сад, панно из 4 частей 15x40  
(размер каждой части)  
Winter Garden decorative panel



**HGD\A360\15061**  
Декор Зимний сад 15x40  
Decor Winter Garden

	шт. \ pcs	м²	кг \ kg	кор. \ box	м²	кг \ kg		
15x40 структура / structure	9,3	глазурь матовая   matt glaze	19	1,14	16,3	36	41,04	617
15x40 грань   chamfer	9,5	глазурь матовая   matt glaze	18	1,08	18,0	24 / 36	25,92 / 38,88	459 / 673

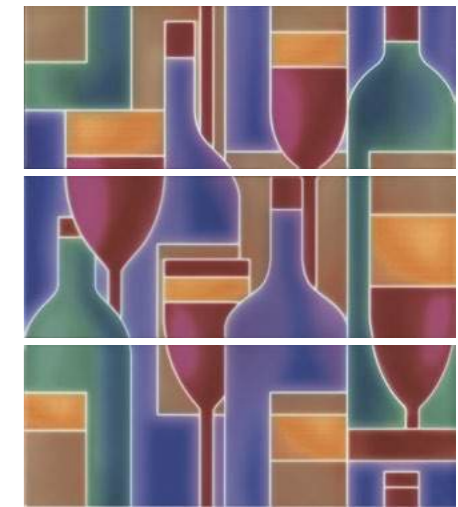

OS\A299\3x\15079  
Панно Карминьяно матовый 45×40  
Panel Carmignano matt



15152  
Бельканто бордо матовый 15×40  
Bel Canto bordo matt

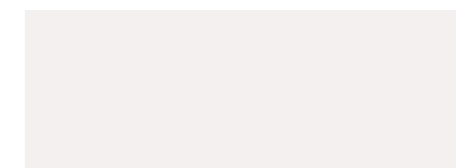

15079  
Бельканто белый матовый 15×40  
Bel Canto white matt



		шт. \ pcs		м²		кг \ kg		кор. \ box		м²		кг \ kg	
15×40	8	22	1,32	18,8	36	47,52	707						

Технические характеристики, технологии производства и рекомендации по укладке и уходу приведены в разделе «Техническая информация» (стр. 515) и на [www.kerama-marazzi.com](http://www.kerama-marazzi.com)

For specifications, manufacturing techniques and recommendations on laying and care, please refer to section «Technical information» (p. 515) and [www.kerama-marazzi.com](http://www.kerama-marazzi.com)



**15133**  
Лирия бежевый 15×40  
Liria beige



**15134**  
Лирия коричневый 15×40  
Liria brown



**VTΛ34\15133**  
Декор Лирия 15×40  
Decor Liria



**MM15138**  
Лирия бежевый мозаичный 15×40  
Liria beige mosaic



**MM15139**  
Лирия коричневый мозаичный 15×40  
Liria brown mosaic



**VTΛ35\15133**  
Бордюр Лирия 40×7,2  
Border Liria

**POD015**  
Бисер золото 20×0,6  
Beads gold



**VTΛ18\SG1544L**  
Лирия ковер центр  
лаппатированный 40,2×40,2  
Decor Liria carpet center lappato



**VTΛ17\SG1544L**  
Лирия ковер угол  
лаппатированный 40,2×40,2  
Decor Liria carpet corner lappato



**VTΛ16\SG1544L**  
Лирия ковер  
лаппатированный 40,2×40,2  
Decor Liria carpet lappato



**SG164600R**  
Лирия бежевый обрезной  
40,2×40,2  
Liria beige rectified



**SG164700R**  
Лирия коричневый обрезной  
40,2×40,2  
Liria brown rectified

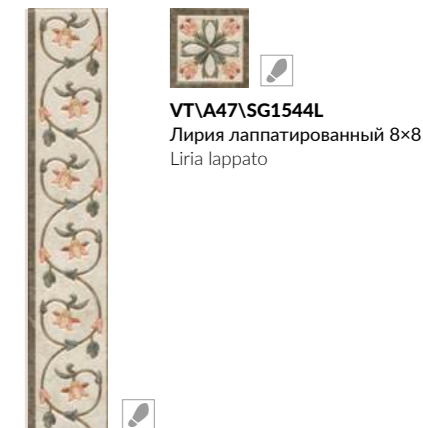

**VTΛ47\SG1544L**  
Лирия лаппатированный 8×8  
Liria lappato



**VTΛ47\SG1544L**  
Лирия лаппатированный 8×8  
Liria lappato

Больше информации о напольных покрытиях см. в Генеральном каталоге, том 2 («Керамический гранит»).

For more information on the flooring please see the General Catalogue Vol. 2 ("Porcelain gres").

	шт. \ pcs	м <sup>2</sup>	кг \ kg	кор. \ box	м <sup>2</sup>	кг \ kg
15×40	8	1,32	18,8	36	47,52	707



**15145**  
Монсанту бежевый светлый  
глянцевый 15×40  
Monsanto light beige gloss



**HGD\A499\15145**  
Декор Монсанту 1 бежевый светлый 15×40  
Decor Monsanto 1 light beige



**HGD\A503\15145**  
Декор Монсанту 2 бежевый светлый 15×40  
Decor Monsanto 2 light beige



**15146**  
Монсанту панель бежевый  
светлый глянецый 15×40  
Monsanto panel light beige gloss



**HGD\A504\15145**  
Декор Монсанту 3 бежевый светлый 15×40  
Decor Monsanto 3 light beige



**HGD\A505\15145**  
Декор Монсанту 4 бежевый светлый 15×40  
Decor Monsanto 4 light beige



**15147**  
Монсанту серый  
светлый глянецый 15×40  
Monsanto light grey gloss



**HGD\B499\15147**  
Декор Монсанту 1 серый светлый 15×40  
Decor Monsanto 1 light grey



**HGD\B503\15147**  
Декор Монсанту 2 серый светлый 15×40  
Decor Monsanto 2 light grey



**15148**  
Монсанту панель серый  
светлый глянецый 15×40  
Monsanto panel light grey gloss



**HGD\B504\15147**  
Декор Монсанту 3 серый светлый 15×40  
Decor Monsanto 3 light grey



**HGD\B505\15147**  
Декор Монсанту 4 серый светлый 15×40  
Decor Monsanto 4 light grey



**LSA019**  
Бордюор Монсанту бежевый светлый 40×3,4  
Border Monsanto light beige



**LSA020**  
Бордюор Монсанту серый светлый 40×3,4  
Border Monsanto light grey



**MM15149**  
Декор Монсанту мозаичный бежевый светлый  
глянецый 15×40  
Decor Monsanto mosaic light beige gloss

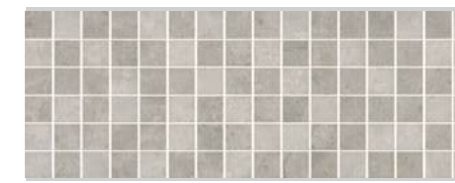

**MM15150**  
Декор Монсанту мозаичный серый светлый  
глянецый 15×40  
Decor Monsanto mosaic light grey gloss



**POD002**  
Бисер прозрачный люстр 20×0,6  
Beads transparent luster



**POD001**  
Бисер прозрачный 20×0,6  
Beads transparent

		шт. \ pcs			м²			кг \ kg		
15×40	8	22	1,32	18,8	36	47,52	707			
15×40	9,3	19	1,14	16,3	36	41,04	617			





**HGD\A500\SG1687**  
Декор Монсанту бежевый светлый  
40,2x40,2  
Decor Monsanto light beige



**SG168700N**  
Монсанту бежевый светлый  
натуральный 40,2x40,2  
Monsanto light beige natural



**OSVA159\SG1687**  
Бордюр Монсанту бежевый  
светлый 40,2x7,2  
Border Monsanto light beige



**OSVA158\SG1687**  
Монсанту бежевый  
светлый 7,2x7,2  
Monsanto light beige



**HGD\B500\SG1686**  
Декор Монсанту серый светлый  
40,2x40,2  
Decor Monsanto light grey



**SG168600N**  
Монсанту серый светлый  
натуральный 40,2x40,2  
Monsanto light grey natural



**OSVB159\SG1686**  
Бордюр Монсанту серый  
светлый 40,2x7,2  
Border Monsanto light grey



**OSVB158\SG1686**  
Монсанту  
серый светлый  
7,2x7,2  
Monsanto light grey



**SG168700N\GR**  
Ступень Монсанту бежевый светлый  
натуральный 40,2x33  
Step Monsanto light beige natural



**SG168600N\GR**  
Ступень Монсанту серый светлый  
натуральный 40,2x33  
Step Monsanto light grey natural

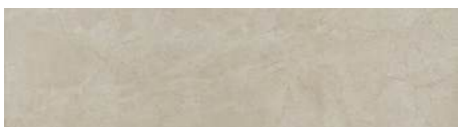

**SG168700N\3**  
Подступёнок Монсанту бежевый светлый  
натуральный 40,2x10,6  
Riser Monsanto light beige natural

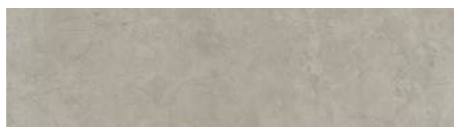

**SG168600N\3**  
Подступёнок Монсанту серый светлый  
натуральный 40,2x10,6  
Riser Monsanto light grey natural



**SG168700N\3\A**  
Подступёнок Монсанту бежевый светлый  
40,2x10,6  
Riser Monsanto light beige



**SG168600N\3\A**  
Подступёнок Монсанту серый светлый  
40,2x10,6  
Riser Monsanto light grey

Больше информации о напольных покрытиях см. в Генеральном каталоге, том 2 («Керамический гранит»).

For more information on the flooring please see the General Catalogue Vol. 2 ("Porcelain gres").

Технология изготовления ступеней представлена на стр. 520. Step manufacturing technology is on the page 520.





**MM15110**  
Орсэ бежевый мозаичный 15×40  
Orsay beige mosaic



**MM15111**  
Орсэ коричневый мозаичный 15×40  
Orsay brown mosaic



**LSA005**  
Бордюор Орсэ коричневый структура 40×3.4  
Border Orsay brown structure



**15107**  
Орсэ бежевый панель 15×40  
Orsay beige panel



**15109**  
Орсэ коричневый панель 15×40  
Orsay brown panel



**LSA004**  
Бордюор Орсэ бежевый структура 40×3.4  
Border Orsay beige structure



**AD\A363\15106**  
Декор Орсэ 15×40  
Decor Orsay



**AD\A364\15106**  
Бордюор Орсэ 40×7,2  
Border Orsay



**15106**  
Орсэ бежевый 15×40  
Orsay beige



**SG159600R**  
Орсэ бежевый обрезной  
40,2×40,2  
Orsay beige rectified



**SG159800R**  
Орсэ коричневый обрезной  
40,2×40,2  
Orsay brown rectified

	шт. \ pcs	м <sup>2</sup>	кг \ kg	кор. \ box	м <sup>2</sup>	кг \ kg
15×40	8	22	18,8	36	47,52	707
15×40	9,3	19	16,3	36	41,04	617





**15131**  
Площадь Испании  
синий 15x40  
Plaza de España blue

◆ V3  
F 11



**15129**  
Площадь Испании  
бежевый 15x40  
Plaza de España beige

◆ V3  
F 10



**15130**  
Площадь Испании  
жёлтый 15x40  
Plaza de España yellow

◆ V3  
F 11



**15132**  
Площадь Испании  
коричневый 15x40  
Plaza de España brown

◆ V3  
F 11



**HGD/A347/V4/15129**  
Декор Площадь Испании, панно из 4  
частей 15x40 (размер каждой части)  
Decor Plaza de España, decorative panel



**HGD/B347/V4/15129**  
Декор Площадь Испании, панно из 4  
частей 15x40 (размер каждой части)  
Decor Plaza de España, decorative panel



**MM15129A**  
Площадь Испании мозаичный 15x40  
Plaza de España mosaic



**MM15129B**  
Площадь Испании мозаичный 15x40  
Plaza de España mosaic



**HGD/A348/15129**  
Декор Площадь Испании 15x40  
Decor Plaza de España



**HGD/B348/15129**  
Декор Площадь Испании 15x40  
Decor Plaza de España



**HGD/A349/15050**  
Бордюр Площадь Испании 40x7,2  
Border Plaza de España



**HGD/B349/15050**  
Бордюр Площадь Испании 40x7,2  
Border Plaza de España



**HGD/A350/15050**  
Бордюр Площадь Испании 40x3  
Border Plaza de España



**HGD/B350/15050**  
Бордюр Площадь Испании 40x3  
Border Plaza de España

размер	кол-во	покрытие	шт. \ pcs	м <sup>2</sup>	кг \ kg	кор. \ box	м <sup>2</sup>	кг \ kg
15x40	8	глазурь блестящая   shiny glaze	22	1,32	18,8	36	47,52	707

Технические характеристики, технологии производства и рекомендации по укладке и уходу приведены в разделе «Техническая информация» (стр. 515) и на [www.kerama-marazzi.com](http://www.kerama-marazzi.com)

For specifications, manufacturing techniques and recommendations on laying and care, please refer to section «Technical information» (p. 515) and [www.kerama-marazzi.com](http://www.kerama-marazzi.com)



**OS\A13\SG2700\***  
Декор Площадь  
Испании 29×33,4  
Decor Plaza de España



**OS\B13\SG2700\***  
Декор Площадь  
Испании 29×33,4  
Decor Plaza de España



**SG27007N\***  
Площадь  
Испании коричневый  
тёмный 29×33,4  
Plaza de España dark  
brown

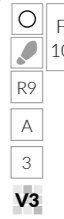

**SG27006N\***  
Площадь  
Испании коричневый  
29×33,4  
Plaza de España  
brown

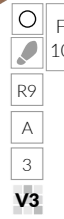

**SG27005N\***  
Площадь Испания  
бежевый 29×33,4  
Plaza de España beige

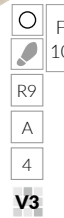

Больше информации о напольных покрытиях см. в Генеральном каталоге, том 2 («Керамический гранит»).

For more information on the flooring please see the General Catalogue Vol. 2 ("Porcelain gres").

НЕКОТОРЫЕ ИЗ ВАРИАНТОВ РИСУНКА | SOME OF THE PATTERN OPTIONS

коричневый тёмный dark brown					
коричневый brown					
бежевый beige					

\* Рекомендуется укладка со швом не менее 3 мм.

\* Laying with a seam of at least 3 mm is recommended.



**POF001**  
Бисер белый серебро  
20x1,4  
Beads white silver

**POD001**  
Бисер прозрачный  
20x0,6  
Beads transparent

**POD002**  
Бисер прозрачный  
люстр 20x0,6  
Beads transparent luster

**POD015**  
Бисер золото 20x0,6  
Beads gold



**15135**  
Сибелес белый 15x40  
Cibeles white



**15136**  
Сибелес белый грань 15x40  
Cibeles white chamfer



**OS\A19\15135**  
Декор Сибелес 15x40  
Decor Cibeles



**OS\A22\15135**  
Бордюр Сибелес 40x3  
Border Cibeles

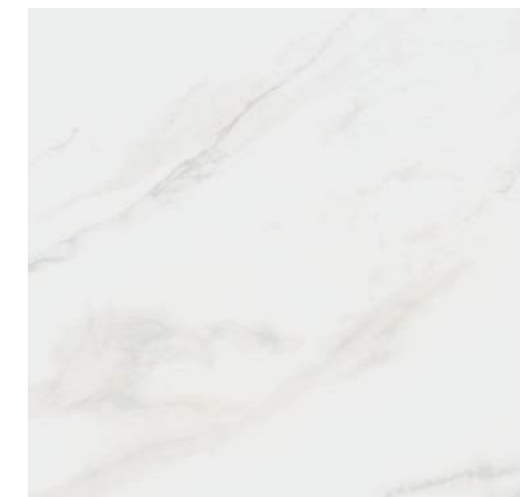

**SG457120R**  
Гран Пале белый обрезаной 50,2x50,2x8,85  
Grand Palais white rectified



Больше информации о напольных покрытиях см. в Генеральном каталоге, том 2 («Керамический гранит»).

For more information on the flooring please see the General Catalogue Vol. 2 ("Porcelain gres").

НЕКОТОРЫЕ ИЗ ВАРИАНТОВ РИСУНКА | SOME OF THE PATTERN OPTIONS

белый  
white

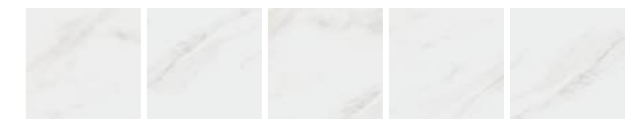

	шт. \ pcs	м²	кг \ kg	кор. \ box	м²	кг \ kg
15x40	8		глазурь блестящая   shiny glaze	36	47,52	707
15x40 грань   chamfer	9,5		глазурь блестящая   shiny glaze	24 / 36	25,92 / 38,88	462/678

Технические характеристики, технологии производства и рекомендации по укладке и уходу приведены в разделе «Техническая информация» (стр. 515) и на [www.kerama-marazzi.com](http://www.kerama-marazzi.com)

For specifications, manufacturing techniques and recommendations on laying and care, please refer to section «Technical information» (p. 515) and [www.kerama-marazzi.com](http://www.kerama-marazzi.com)



**17004**  
Авеллино  
голубой  
15×15  
Avellino light blue

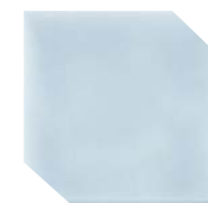

**18004**  
Авеллино  
голубой  
15×15  
Avellino light blue



**17007**  
Авеллино  
серый 15×15  
Avellino grey



**18007**  
Авеллино  
серый 15×15  
Avellino grey



**16015\***  
Авеллино  
голубой  
структура mix  
7,4×15  
Avellino light blue  
structure mix



**16018\***  
Авеллино серый  
структура mix  
7,4×15  
Avellino grey  
structure mix



**16004**  
Авеллино  
голубой 7,4×15  
Avellino light blue



**5250\9**  
Авеллино  
голубой 4,9×4,9  
Avellino light blue



**16007**  
Авеллино  
серый 7,4×15  
Avellino grey



**5253\9**  
Авеллино  
серый 4,9×4,9  
Avellino grey

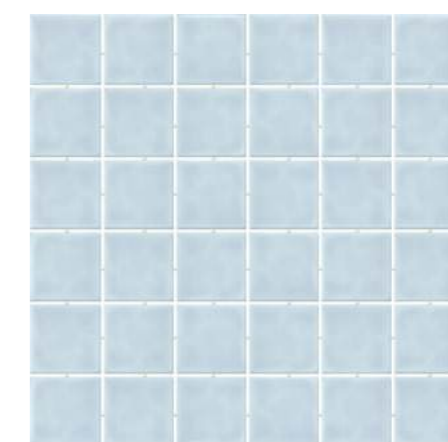

**MM5250**  
Авеллино голубой 30,1×30,1  
Avellino light blue



**BLD007**  
Бордюр Авеллино  
голубой 15×3  
Border Avellino light  
blue

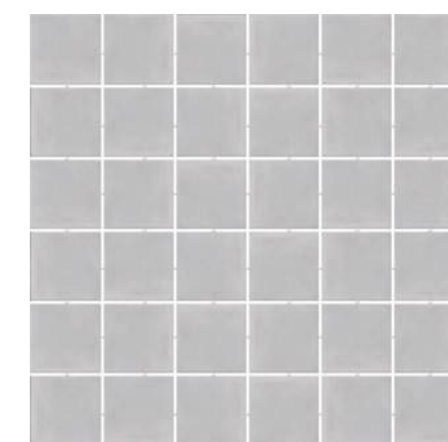

**MM5253**  
Авеллино серый 30,1×30,1  
Avellino grey



**BLD005**  
Бордюр Авеллино  
серый 15×3  
Border Avellino grey

\* Для этих артикулов возможно различное соотношение плиток с разными орнаментами (общее количество орнаментов – 8) в одной коробке.

For these articles there can be a different proportion of tiles with various patterns (the total number of patterns is 8) in the same box.



**17009**  
Авеллино  
фисташковый 15x15  
Avellino pistachio

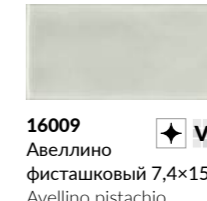

**16009**  
Авеллино  
фисташковый 7,4x15  
Avellino pistachio



**16020\***  
Авеллино  
фисташковый  
структура mix 7,4x15  
Avellino pistachio  
structure mix



**5255\9**  
Авеллино  
фисташковый  
4,9x4,9  
Avellino pistachio

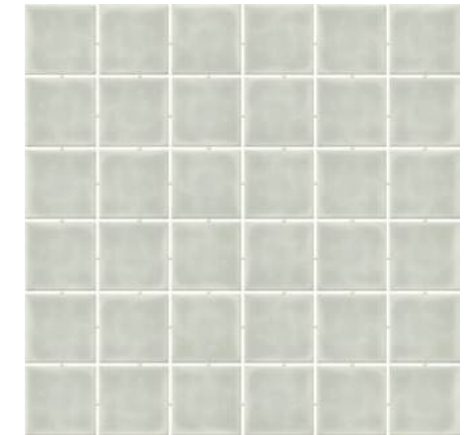

**MM5255**  
Авеллино фисташковый 30,1x30,1  
Avellino pistachio



**BLD008**  
Бордюр Авеллино  
фисташковый  
15x3  
Border Avellino  
pistachio



**18009**  
Авеллино  
фисташковый 15x15  
Avellino pistachio

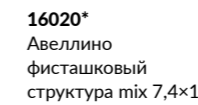

**16017\***  
Авеллино белый  
структура mix 7,4x15  
Avellino white structure  
mix



**17006**  
Авеллино  
белый 15x15  
Avellino white



**16006**  
Авеллино  
белый 7,4x15  
Avellino white



**5252\9**  
Авеллино  
белый 4,9x4,9  
Avellino white

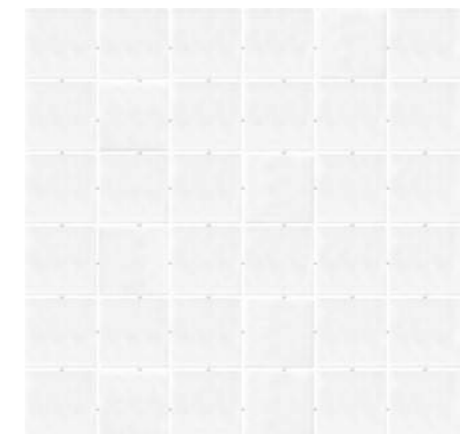

**MM5252**  
Авеллино белый 30,1x30,1  
Avellino white



**BLD004**  
Бордюр Авеллино  
белый 15x3  
Border Avellino  
white



**18006**  
Авеллино  
белый 15x15  
Avellino white



**16017\***  
Авеллино белый  
структура mix 7,4x15  
Avellino white structure  
mix

\* Для этих артикулов возможно различное соотношение плиток с разными орнаментами (общее количество орнаментов – 8) в одной коробке.

For these articles there can be a different proportion of tiles with various patterns (the total number of patterns is 8) in the same box.

Размер	Толщина	Глазурь	шт. \ pcs	м <sup>2</sup>	кг \ kg	кор. \ box	м <sup>2</sup>	кг \ kg
15x15	6,9	глазурь блестящая   shiny glaze	48	1,08	12	32	34,56	410
15x15 шестиугольник   hexagon	6,9	глазурь блестящая   shiny glaze	48	1,02	11,45	32	32,64	396
7,4x15	6,9	глазурь блестящая   shiny glaze	96	1,07	12,5	32	34,24	426
7,4x15 структура   structure	8,2	глазурь блестящая   shiny glaze	88	0,98	12,9	32	31,36	439



DD\C22\17023  
Декор Баррио 15x15  
Decor Barrio



DD\C24\17023  
Декор Баррио 15x15  
Decor Barrio

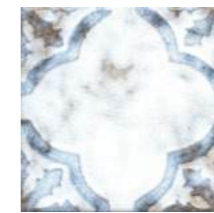

DD\C26\17023  
Декор Баррио 15x15  
Decor Barrio



DD\C28\17023  
Декор Баррио 15x15  
Decor Barrio

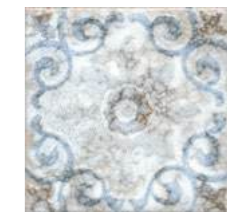

DD\C29\17023  
Декор Баррио 15x15  
Decor Barrio



DD\C30\17023  
Декор Баррио 15x15  
Decor Barrio



DD\C31\17023  
Декор Баррио 15x15  
Decor Barrio



DD\C32\17023  
Декор Баррио 15x15  
Decor Barrio



DD\C34\17023  
Декор Баррио 15x15  
Decor Barrio



DD\C36\17023  
Декор Баррио 15x15  
Decor Barrio



DD\C37\17023  
Декор Баррио 15x15  
Decor Barrio



DD\C38\17023  
Декор Баррио 15x15  
Decor Barrio



DD\B22\17023  
Декор Баррио 15x15  
Decor Barrio



DD\B24\17023  
Декор Баррио 15x15  
Decor Barrio



DD\B26\17023  
Декор Баррио 15x15  
Decor Barrio



DD\B28\17023  
Декор Баррио 15x15  
Decor Barrio



DD\B29\17023  
Декор Баррио 15x15  
Decor Barrio



DD\B30\17023  
Декор Баррио 15x15  
Decor Barrio



DD\B31\17023  
Декор Баррио 15x15  
Decor Barrio



DD\B32\17023  
Декор Баррио 15x15  
Decor Barrio



DD\B34\17023  
Декор Баррио 15x15  
Decor Barrio



DD\B36\17023  
Декор Баррио 15x15  
Decor Barrio



DD\B37\17023  
Декор Баррио 15x15  
Decor Barrio



DD\B38\17023  
Декор Баррио 15x15  
Decor Barrio



**17025**  
Пикарди  
серый  
15x15  
Picardy grey



**17026**  
Пикарди  
светлый  
15x15  
Picardy light



**17028**  
Пикарди  
бежевый  
15x15  
Picardy beige



**16053**  
Клемансо серый  
грань 7,4x15  
Clemenceau grey chamfer



**16051**  
Клемансо бежевый  
грань 7,4x15  
Clemenceau beige  
chamfer



**16052**  
Клемансо беж  
тёмный грань 7,4x15  
Clemenceau dark beige  
chamfer



Размер	Толщина	Тип глазури	шт. \ pcs	м²	кг \ kg	кор. \ box	м²	кг \ kg
15x15	6,9	глазурь матовая   matt glaze	48	1,08	13,3	32	34,56	456
7,4x15 грань   chamfer	9,2	глазурь блестящая   shiny glaze	80	0,89	12,6	32	28,48	433

Технические характеристики, технологии производства и рекомендации по укладке и уходу приведены в разделе «Техническая информация» (стр. 515) и на [www.kerama-marazzi.com](http://www.kerama-marazzi.com)

For specifications, manufacturing techniques and recommendations on laying and care, please refer to section «Technical information» (p. 515) and [www.kerama-marazzi.com](http://www.kerama-marazzi.com)



HGD\A445\18000  
Декор Болао 1, 15x15  
Decor Bolhao 1

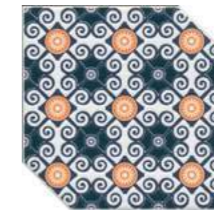

HGD\A446\18000  
Декор Болао 3, 15x15  
Decor Bolhao 3



HGD\A448\18000  
Декор Болао 4, 15x15  
Decor Bolhao 4



HGD\B445\18000  
Декор Болао 2, 15x15  
Decor Bolhao 2



18000  
Граньяно белый 15x15  
Gragnano white

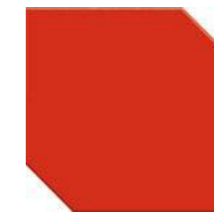

18014  
Граньяно красный 15x15  
Gragnano red

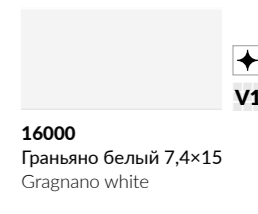

16000  
Граньяно белый 7,4x15  
Gragnano white

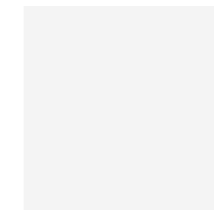

17000  
Граньяно белый 15x15  
Gragnano white



17014  
Граньяно красный 15x15  
Gragnano red

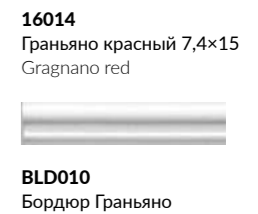

16014  
Граньяно красный 7,4x15  
Gragnano red

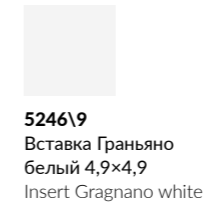

5246\9  
Вставка Граньяно  
белый 4,9x4,9  
Insert Gragnano white

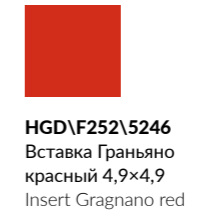

HGD\F252\5246  
Вставка Граньяно  
красный 4,9x4,9  
Insert Gragnano red



HGD\B252\5246  
Вставка Клемансо  
оливковый 4,9x4,9  
Insert Clemenceau  
olive



HGD\A252\5246  
Вставка Клемансо  
белый 4,9x4,9  
Insert Clemenceau  
white



HGD\F252\5246  
Вставка Клемансо  
зелёный тёмный  
4,9x4,9  
Insert Clemenceau  
dark green



HGD\C252\5246  
Вставка Клемансо  
розовый 4,9x4,9  
Insert Clemenceau  
pink



HGD\D252\5246  
Вставка Клемансо  
голубой 4,9x4,9  
Insert Clemenceau  
blue

		шт. \ pcs			кг \ kg			кор. \ box		
размер	толщина	шт.	м <sup>2</sup>	кг	шт.	м <sup>2</sup>	кг	шт.	м <sup>2</sup>	кг
7,4x15	6,9	96	1,07	13,5	32	32,24	462			
15x15	6,9	48	1,08	13,3	32	34,56	456			
15x15 шестиугольник   hexagon	6,9	48	1,02	12,5	32	32,64	430			



<b>PFG011</b> Витраж золото 15×2 Vitrage gold	<b>PFG010</b> Витраж белый 15×2 Vitrage white	<b>OP\A181\17063</b> Декор Витраж белый 15×15 Decor Vitrage	<b>OP\B181\17064</b> Декор Витраж жёлтый 15×15 Decor Vitrage	<b>OP\C181\17065</b> Декор Витраж синий 15×15 Decor Vitrage
<b>PFG009</b> Салинас оранжевый 15×2 Salinas orange	<b>17063</b> Витраж белый 15×15 Vitrage white	<b>17064</b> Витраж жёлтый 15×15 Vitrage yellow	<b>17065</b> Витраж синий 15×15 Vitrage blue	
	<b>OP\D181\17066</b> Декор Витраж оранжевый 15×15 Decor Vitrage orange	<b>OP\E181\17067</b> Декор Витраж голубой 15×15 Decor Vitrage light blue		
	<b>OP\A203\4x\17000</b> Витраж, панно из 4 частей 30×30 (размер каждой части) Vitrage, decorative panel	<b>17066</b> Витраж оранжевый 15×15 Vitrage orange	<b>17067</b> Витраж голубой 15×15 Vitrage light blue	
	<b>POD003</b> Бисер прозрачный цветной 20×0,6 Beads transparent color	<b>POD005</b> Бисер желтый 20×0,6 Beads yellow	<b>POD015</b> Бисер золото 20×0,6 Beads gold	

Размер	Глубина	Глянцевый	шт. \ pcs	м <sup>2</sup>	кг \ kg	кор. \ box	м <sup>2</sup>	кг \ kg
15×15	6,9	глазурь блестящая   shiny glaze	48	1,08	13,3	32	34,56	456

Технические характеристики, технологии производства и рекомендации по укладке и уходу приведены в разделе «Техническая информация» (стр. 515) и на [www.kerama-marazzi.com](http://www.kerama-marazzi.com)

For specifications, manufacturing techniques and recommendations on laying and care, please refer to section «Technical information» (p. 515) and [www.kerama-marazzi.com](http://www.kerama-marazzi.com)







**HGD\A315\17000**  
Декор Пикарди 15×15  
Decor Picardy



**HGD\A241\17000**  
Декор Пикарди Кухня 15×15  
Decor Picardy Kitchen



**HGD\A243\17000**  
Декор Пикарди Кухня 15×15  
Decor Picardy Kitchen



**HGD\A245\17000**  
Декор Пикарди Кухня 15×15  
Decor Picardy Kitchen



**HGD\A242\17000**  
Декор Пикарди Кухня 15×15  
Decor Picardy Kitchen



**HGD\A244\17000**  
Декор Пикарди Кухня 15×15  
Decor Picardy Kitchen



**17024**  
Пикарди голубой 15×15  
Picardy light blue



**17025**  
Пикарди серый 15×15  
Picardy grey



**17026**  
Пикарди светлый 15×15  
Picardy light



**17027**  
Пикарди сиреневый 15×15  
Picardy lilac



**17028**  
Пикарди бежевый 15×15  
Picardy beige



**BLD022**  
Бордюр Пикарди голубой 15×3  
Border Picardy light blue



**BLD023**  
Бордюр Пикарди серый 15×3  
Border Picardy grey



**BLD024**  
Бордюр Пикарди светлый 15×3  
Border Picardy light



**BLD025**  
Бордюр Пикарди сиреневый 15×3  
Border Picardy lilac



**BLD026**  
Бордюр Пикарди бежевый 15×3  
Border Picardy beige



**VB\A08\8x\17000**  
Пикарди Лавандовое поле, панно из 8 частей 15×15 (размер каждой части)  
Picardy Lavender field, decorative panel

Размер	Толщина	Гладкость	Глязурь	шт. \ pcs	м <sup>2</sup>	кг \ kg	кор. \ box	м <sup>2</sup>	кг \ kg
15×15	6,9	☞	глазурь матовая   matt glaze	48	1,08	13,3	32	34,56	456

Технические характеристики, технологии производства и рекомендации по укладке и уходу приведены в разделе «Техническая информация» (стр. 515) и на [www.kerama-marazzi.com](http://www.kerama-marazzi.com)

For specifications, manufacturing techniques and recommendations on laying and care, please refer to section «Technical information» (p. 515) and [www.kerama-marazzi.com](http://www.kerama-marazzi.com)





**17057**  
Салинас  
бежевый 15x15  
Salinas beige



**SSA001**  
Салинас  
серый 15x15  
Salinas grey



**SSA002**  
Салинас  
синий 15x15  
Salinas blue



**PFG005**  
Бордюр Салинас  
серый 15x2  
Border Salinas grey



**PFG006**  
Бордюр Салинас  
синий 15x2  
Border Salinas blue



**SSA003**  
Салинас  
зелёный 15x15  
Salinas green



**SSA004**  
Салинас  
лазурный 15x15  
Salinas azure



**SSA005**  
Салинас  
оранжевый 15x15  
Salinas orange



**PFG007**  
Бордюр Салинас  
зелёный 15x2  
Border Salinas green



**PFG008**  
Бордюр Салинас  
лазурный 15x2  
Border Salinas azure



**PFG009**  
Бордюр Салинас  
оранжевый 15x2  
Border Salinas orange

		шт. \ pcs	м²	кг \ kg	кор. \ box	м²	кг \ kg
15x15	6,9	48	1,08	12	32	34,56	414

Технические характеристики, технологии производства и рекомендации по укладке и уходу приведены в разделе «Техническая информация» (стр. 515) и на [www.kerama-marazzi.com](http://www.kerama-marazzi.com)

For specifications, manufacturing techniques and recommendations on laying and care, please refer to section «Technical information» (p. 515) and [www.kerama-marazzi.com](http://www.kerama-marazzi.com)





**SFC001**  
Декор Санта́на 2 структура зелёный тёмный гляцевый 15x15  
Decor Santana 2 structure dark green gloss



**SFD001**  
Декор Санта́на 3 структура зелёный тёмный гляцевый 15x15  
Decor Santana 3 structure dark green gloss



**SFB001**  
Декор Санта́на 1 структура зелёный тёмный гляцевый 15x15  
Decor Santana 1 structure dark green gloss



**17070** ✦  
Санта́на зелёный тёмный гляцевый 15x15  
Santana dark green gloss



**17004** ✦ V2  
Авеллино голубой 15x15  
Avellino light blue



**17007** ✦ V2  
Авеллино серый 15x15  
Avellino grey

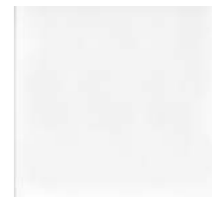

**17006** ✦ V2  
Авеллино белый 15x15  
Avellino white

**POD010**  
Бисер бирюзовый 20x0,6  
Beads turquoise

**POD014**  
Бисер антрацит 20x0,6  
Beads anthracite

**POD016**  
Бисер платина 20x0,6  
Beads platinum

		шт. \ pcs			м²			кг \ kg			кор. \ box		
15x15	6,9	✦	глазурь блестящая   shine glaze	✦	48	1,8	13,3	✦	32	34,56	455		

Технические характеристики, технологии производства и рекомендации по укладке и уходу приведены в разделе «Техническая информация» (стр. 515) и на [www.kerama-marazzi.com](http://www.kerama-marazzi.com)

For specifications, manufacturing techniques and recommendations on laying and care, please refer to section «Technical information» (p. 515) and [www.kerama-marazzi.com](http://www.kerama-marazzi.com)





**LAB001**  
Бордюр Монтальбано 3  
матовый 15x6,7  
Border Montalbano 3 matt



**LAB003**  
Бордюр Монтальбано 2  
матовый 15x6,7  
Border Montalbano 2 matt



**LAB002**  
Бордюр Монтальбано 1  
матовый 15x6,7  
Border Montalbano 1 matt



**VT\A565\17022**  
Декор Монтальбано 4  
матовый 15x15  
Decor Montalbano 4 matt

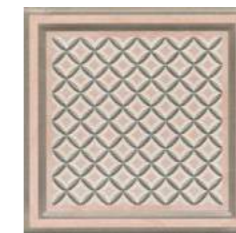

**OS\A292\17022**  
Декор Монтальбано 1  
матовый 15x15  
Decor Montalbano 1 matt



**16086**  
Монтальбано  F 10  
белый матовый 7,4x15  
Montalbano white matt



**BLD054**  
Бордюр Монтальбано  
белый матовый 15x3  
Border Montalbano white  
matt



**16089**  
Монтальбано  F 10  
синий матовый 7,4x15  
Montalbano blue matt



**BLD057**  
Бордюр Монтальбано  
синий матовый 15x3  
Border Montalbano blue matt



**VT\A566\17022**  
Декор Монтальбано 5  
матовый 15x15  
Decor Montalbano 5 matt

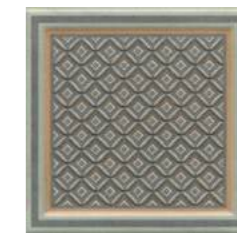

**OS\B292\17022**  
Декор Монтальбано 2  
матовый 15x15  
Decor Montalbano 2 matt



**16087**  
Монтальбано  F 10  
зелёный светлый матовый 7,4x15  
Montalbano light green matt



**BLD055**  
Бордюр Монтальбано зелёный  
светлый матовый 15x3  
Border Montalbano light green  
matt



**16090**  
Монтальбано  F 10  
серый матовый 7,4x15  
Montalbano grey matt



**BLD058**  
Бордюр Монтальбано  
серый матовый 15x3  
Border Montalbano grey matt



**VT\A567\17022**  
Декор Монтальбано 6  
матовый 15x15  
Decor Montalbano 6 matt



**OS\C292\17022**  
Декор Монтальбано 3  
матовый 15x15  
Decor Montalbano 3 matt



**16088**  
Монтальбано  F 10  
розовый светлый  
матовый 7,4x15  
Montalbano light pink matt



**BLD056**  
Бордюр Монтальбано розо-  
вый светлый матовый 15x3  
Border Montalbano light pink  
matt



**16091**  
Монтальбано  F 10  
жёлтый матовый 7,4x15  
Montalbano yellow matt



**BLD059**  
Бордюр Монтальбано  
жёлтый матовый 15x3  
Border Montalbano yellow matt

		шт. \ pcs			м²			кг \ kg			кор. \ box		
7,4x15	6,9	96	1,07	12,5	32	34,24	430						

глазурь матовая | matt glaze



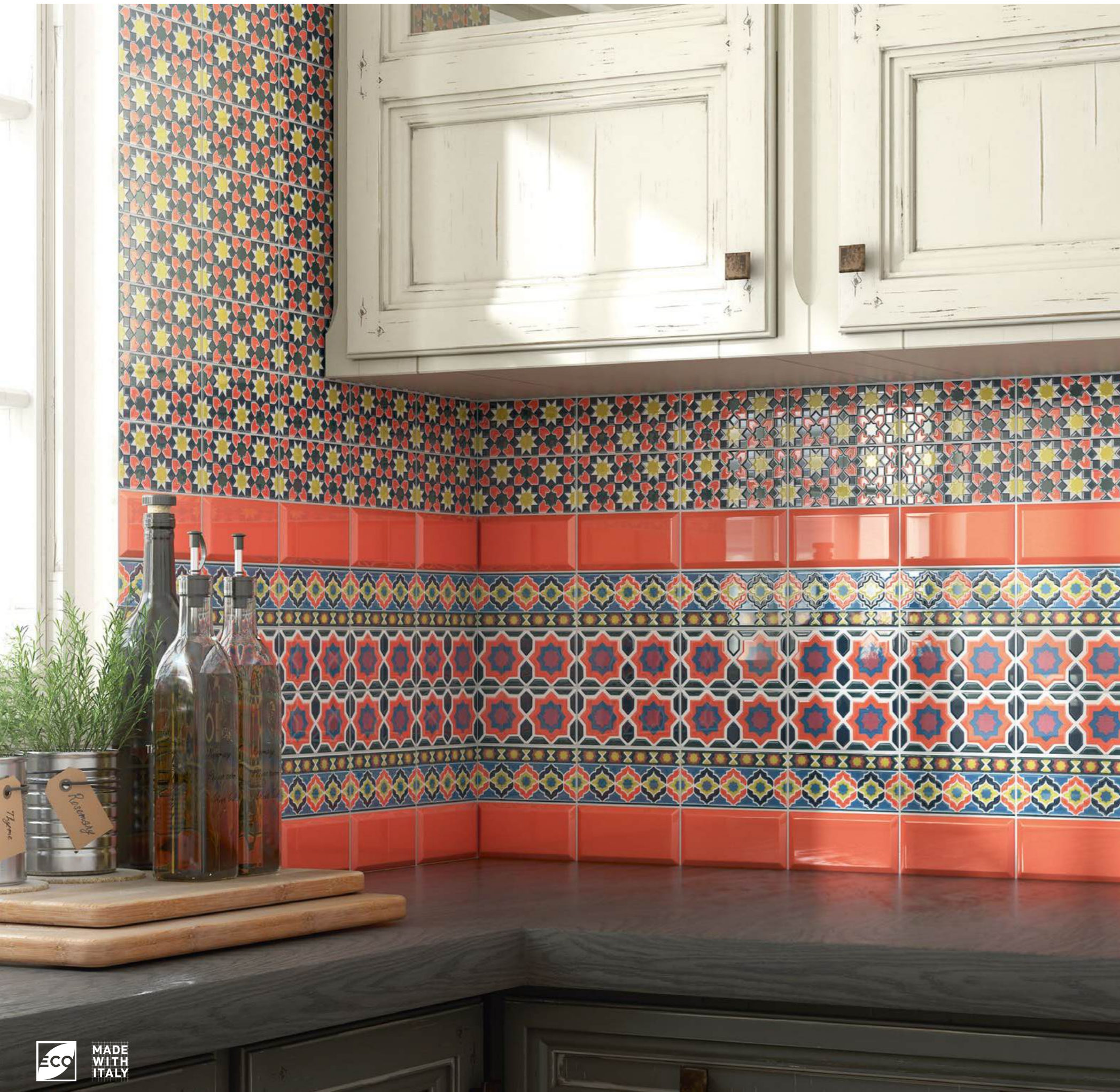

**HGD\A321\16000**  
Декор Алькасар 7,4×15  
Decor Alcazar



**HGD\A322\16000**  
Декор Алькасар 7,4×15  
Decor Alcazar



**HGD\A323\16000**  
Декор Алькасар 7,4×15  
Decor Alcazar



**HGD\A324\16000**  
Декор Алькасар 7,4×15  
Decor Alcazar



**HGD\A325\16000**  
Декор Алькасар 7,4×15  
Decor Alcazar



**HGD\A326\16000**  
Декор Алькасар 7,4×15  
Decor Alcazar



**HGD\A327\16000**  
Декор Алькасар 7,4×15  
Decor Alcazar



**HGD\A328\16000**  
Декор Алькасар 7,4×15  
Decor Alcazar



**AD\A446\17000**  
Бордюр Алькасар 15×3,1  
Border Alcazar



**16075** ✦ V1  
Клемансо  
оранжевый грань 7,4×15  
Clemenceau orange chamfer



**16055** ✦ V1  
Клемансо  
оливковый грань 7,4×15  
Clemenceau olive chamfer



**16057** ✦ V1  
Клемансо  
бирюзовый грань 7,4×15  
Clemenceau turquoise  
chamfer

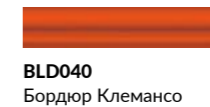

**BLD040**  
Бордюр Клемансо  
оранжевый 15×3  
Border Clemenceau  
orange

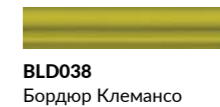

**BLD038**  
Бордюр Клемансо  
оливковый 15×3  
Border Clemenceau  
olive

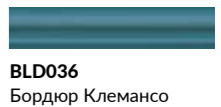

**BLD036**  
Бордюр Клемансо  
бирюзовый 15×3  
Border Clemenceau  
turquoise



**16032** ✦ V1  
Граньяно  
белый грань 7,4×15  
Gragnano white chamfer



**16059** ✦ V1  
Клемансо  
зелёный тёмный грань 7,4×15  
Clemenceau dark green  
chamfer



**16058** ✦ V1  
Клемансо  
зелёный грань 7,4×15  
Clemenceau green  
chamfer

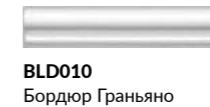

**BLD010**  
Бордюр Граньяно  
белый 15×3  
Border Gragnano white

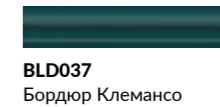

**BLD037**  
Бордюр Клемансо  
зелёный тёмный 15×3  
Border Clemenceau dark  
green

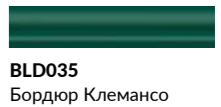

**BLD035**  
Бордюр Клемансо  
зелёный 15×3  
Border Clemenceau  
green



**POD003**  
Бисер прозрачный  
цветной 20×0,6  
Beads transparent color



**POD001**  
Бисер прозрачный  
20×0,6  
Beads transparent



**HGD\A149\17000**  
Декор Виенца  
Майолика 15×15  
Decor Vicenza Majolica



**HGD\A150\17000**  
Декор Виенца  
Майолика 15×15  
Decor Vicenza Majolica



**HGD\A151\17000**  
Декор Виенца  
Майолика 15×15  
Decor Vicenza Majolica



**17016**  
Виенца коричневый 15×15  
Vicenza brown



**17015**  
Виенца бежевый 15×15  
Vicenza beige



**HGD\A190\17000**  
Декор Виенца  
Майолика 15×15  
Decor Vicenza Majolica



**HGD\A152\17000**  
Декор Виенца  
Майолика 15×15  
Decor Vicenza Majolica

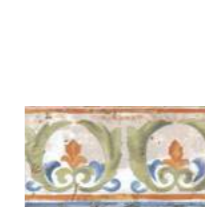

**HGD\A153\17000**  
Виенца  
Майолика 15×7,2  
Vicenza Majolica



**18016**  
Виенца коричневый 15×15 esg  
Vicenza brown



**18015**  
Виенца бежевый 15×15 esg  
Vicenza beige



**HGD\A181\5246\***  
Виенца Майолика 4,9×4,9  
Vicenza Majolica

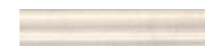

**BLD015**  
багет Виенца бежевый 15×3  
Vicenza beige



**BLD016**  
багет Виенца  
коричневый 15×3  
framing Vicenza brown



**16022**  
Виенца коричневый 7,4×15  
Vicenza brown



**16021**  
Виенца бежевый 7,4×15  
Vicenza beige



**5271\9**  
Виенца коричневый 4,9×4,9  
Vicenza brown



**5270\9**  
Виенца бежевый 4,9×4,9  
Vicenza beige



**HGD\A156\SG2300\***  
Декор Виенца Майолика 20×23,1  
Decor Vicenza Majolica



**HGD\A157\SG2300\***  
Декор Виенца Майолика 20×23,1  
Decor Vicenza Majolica



**HGD\A160\SG2300\***  
Декор Виенца Майолика 20×23,1  
Decor Vicenza Majolica



**SG23002N\***  
Виенца бежевый 20×23,1  
Vicenza beige



**HGD\A158\SG2300\***  
Декор Виенца  
Майолика 20×23,1  
Decor Vicenza Majolica



**HGD\A159\SG2300\***  
Декор Виенца  
Майолика 20×23,1  
Decor Vicenza Majolica

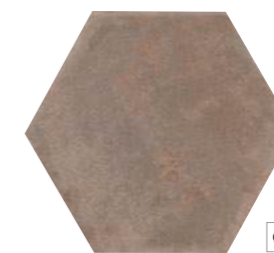

**SG23003N\***  
Виенца  
коричневый 20×23,1  
Vicenza brown

\* Рекомендуется укладка со швом не менее 3 мм.  
\* Laying with a seam of at least 3 mm is recommended.





**HGD\A252\5246**  
Клемансо  
белый 4,9×4,9  
Clemenceau white



**18000**  
Граньяно белый  
15×15  
Gragnano white



**17000**  
Граньяно белый  
15×15  
Gragnano white

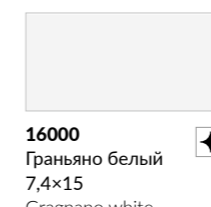

**16000**  
Граньяно белый  
7,4×15  
Gragnano white



**5246\9**  
Граньяно белый  
4,9×4,9  
Gragnano white



**BLD010**  
Бордюор Граньяно  
белый 15×3  
Border Gragnano white



**BLD038**  
Бордюор Клемансо  
оливковый 15×3  
Border Clemenceau  
olive



**HGD\B252\5246**  
Клемансо  
оливковый 4,9×4,9  
Clemenceau olive



**BLD037**  
Бордюор Клемансо  
зелёный тёмный 15×3  
Border Clemenceau dark  
green



**HGD\F252\5246**  
Клемансо зелёный  
тёмный 4,9×4,9  
Clemenceau dark  
green



**BLD035**  
Бордюор Клемансо  
зелёный 15×3  
Border Clemenceau  
green



**HGD\E252\5246**  
Клемансо  
зелёный 4,9×4,9  
Clemenceau green



**BLD036**  
Бордюор Клемансо  
бирюзовый 15×3  
Border Clemenceau  
turquoise



**HGD\D252\5246**  
Клемансо  
бирюзовый 4,9×4,9  
Clemenceau  
turquoise



**HGD\C252\5246**  
Клемансо  
розовый 4,9×4,9  
Clemenceau pink



**16055**  
Клемансо  
оливковый грань  
7,4×15  
Clemenceau olive  
chamfer



**16059**  
Клемансо  
зелёный  
тёмный грань  
7,4×15  
Clemenceau dark green  
chamfer



**16058**  
Клемансо  
зелёный грань  
7,4×15  
Clemenceau green  
chamfer



**16057**  
Клемансо  
бирюзовый грань  
7,4×15  
Clemenceau turquoise  
chamfer

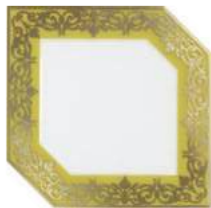

**HGD\A250\18000**  
Декор Клемансо  
оливковый 15×15  
Decor Clemenceau olive



**HGD\E250\18000**  
Декор Клемансо з  
елёный тёмный 15×15  
Decor Clemenceau dark  
green



**HGD\D250\18000**  
Декор Клемансо  
зелёный 15×15  
Decor Clemenceau green



**HGD\C250\18000**  
Декор Клемансо  
бирюзовый 15×15  
Decor Clemenceau  
turquoise

Технические характеристики, технологии производства и рекомендации по укладке и уходу приведены в разделе «Техническая информация» (стр. 515) и на [www.kerama-marazzi.com](http://www.kerama-marazzi.com)

For specifications, manufacturing techniques and recommendations on laying and care, please refer to section «Technical information» (p. 515) and [www.kerama-marazzi.com](http://www.kerama-marazzi.com)



**STG\A618\16000**  
Декор Клемансо 7,4×15  
Decor Clemenceau



**STG\A616\16000**  
Декор Клемансо 7,4×15  
Decor Clemenceau



**STG\A620\16000**  
Декор Клемансо 7,4×15  
Decor Clemenceau



**STG\A617\16000**  
Декор Клемансо 7,4×15  
Decor Clemenceau



**STG\A619\16000**  
Декор Клемансо 7,4×15  
Decor Clemenceau



**STG\B619\16000**  
Декор Клемансо 7,4×15  
Decor Clemenceau



**STG\B618\16000**  
Декор Клемансо 7,4×15  
Decor Clemenceau



**STG\B620\16000**  
Декор Клемансо 7,4×15  
Decor Clemenceau



**STG\B617\16000**  
Декор Клемансо 7,4×15  
Decor Clemenceau



**STG\B616\16000**  
Декор Клемансо 7,4×15  
Decor Clemenceau



**16032**  
Граньяно белый грань 7,4×15  
Gragnano white chamfer



**16053**  
Клемансо серый грань 7,4×15  
Clemenceau grey chamfer



**16054**  
Клемансо серый тёмный грань 7,4×15  
Clemenceau dark grey chamfer



**BLD010**  
Бордю Граньяно белый 15×3  
Border Gragnano white



**BLD031**  
Бордю Клемансо серый 15×3  
Border Clemenceau grey



**BLD032**  
Бордю Клемансо серый тёмный 15×3  
Border Clemenceau dark grey



**16051**  
Клемансо бежевый грань 7,4×15  
Clemenceau beige chamfer



**16052**  
Клемансо беж тёмный грань 7,4×15  
Clemenceau dark beige chamfer



**16058**  
Клемансо зелёный грань 7,4×15  
Clemenceau green chamfer



**BLD033**  
Бордю Клемансо бежевый 15×3  
Border Clemenceau beige



**BLD034**  
Бордю Клемансо беж тёмный 15×3  
Border Clemenceau dark beige



**BLD035**  
Бордю Клемансо зелёный 15×3  
Border Clemenceau green

Размер	Гладкая	Глянцевая	Шт. \ pcs	м²	кг \ kg	кор. \ box	м²	кг \ kg
7,4×15	6,9	глазурь блестящая   shiny glaze	96	1,07	13,5	32	34,24	462
7,4×15	грань   chamfer	глазурь блестящая   shiny glaze	80	0,89	12,6	32	28,48	433
15×15	6,9	глазурь блестящая   shiny glaze	48	1,08	13,3	32	34,56	456
15×15	шести-угольник   hexagon	глазурь блестящая   shiny glaze	48	1,02	12,5	32	32,64	430







**16085**  
Сиена серый светлый матовый 7,4×15  
Siena light grey matt



**VT\A273\16000**  
Декор Сиена 1 матовый 7,4×15  
Decor Siena 1 matt



**VT\A274\16000**  
Декор Сиена 2 матовый 7,4×15  
Decor Siena 2 matt



**POF011**  
Бисер беж светлый матовый 20×1,4  
Beads light beige matt



**BLD053**  
Бордюр Сиена серый светлый матовый 15×3  
Border Siena light grey matt



**VT\A327\SG1544N**  
Декор Сиена 1 матовый 20×20  
Decor Siena 1 matt



**VT\A330\SG1544N**  
Декор Сиена 3 матовый 20×20  
Decor Siena 3 matt



**SG1597N**  
Фреджио серый светлый матовый 20×20  
Fregio light grey matt



**VT\A328\SG1544N**  
Декор Сиена 2 матовый 20×20  
Decor Siena 2 matt

Больше информации о напольных покрытиях см. в Генеральном каталоге, том 2 («Керамический гранит»).

For more information on the flooring please see the General Catalogue Vol. 2 ("Porcelain gres").

≠		шт. \ pcs		м <sup>2</sup>		кг \ kg		кор. \ box		м <sup>2</sup>		кг \ kg	
7,4×15	6,9	96	1,07	13,5	32	34,24	462						

\* Рекомендуется укладка со швом не менее 3 мм.

\* Laying with a seam of at least 3 mm is recommended.

Технические характеристики, технологии производства и рекомендации по укладке и уходу приведены в разделе «Техническая информация» (стр. 515) и на [www.kerama-marazzi.com](http://www.kerama-marazzi.com)

For specifications, manufacturing techniques and recommendations on laying and care, please refer to section «Technical information» (p. 515) and [www.kerama-marazzi.com](http://www.kerama-marazzi.com)



**VB\A28\16076**  
Декор Тортоне  
7,4×15  
Decor Tortona



**VB\A29\16076**  
Декор Тортоне  
7,4×15  
Decor Tortona



**VB\A30\16076**  
Декор Тортоне  
7,4×15  
Decor Tortona



**16084**  
Тортоне  
белый 7,4×15  
Tortona white



**16077**  
Тортоне розовый  
светлый 7,4×15  
Tortona light pink



**16078**  
Тортоне  
розовый 7,4×15  
Tortona pink



**BLD046**  
Бордюры Тортоне  
белый 15×3  
Border Tortona white



**BLD047**  
Бордюры Тортоне  
розовый светлый 15×3  
Border Tortona light pink



**BLD048**  
Бордюры Тортоне  
розовый 15×3  
Border Tortona pink



**16079**  
Тортоне зелёный  
светлый 7,4×15  
Tortona light green



**16080**  
Тортоне голубой  
светлый 7,4×15  
Tortona light blue



**16081**  
Тортоне  
серый 7,4×15  
Tortona grey



**BLD049**  
Бордюры Тортоне  
зелёный светлый 15×3  
Border Tortona light green



**BLD050**  
Бордюры Тортоне  
голубой светлый 15×3  
Border Tortona light blue



**BLD051**  
Бордюры Тортоне  
серый 15×3  
Border Tortona grey



**POD002**  
Бисер прозрачный  
люстры 20×0,6  
Beads transparent luster



**16082**  
Тортоне  
бежевый 7,4×15  
Tortona beige



**BLD052**  
Бордюры Тортоне  
бежевый 15×3  
Border Tortona beige



**POD015**  
Бисер золото 20×0,6  
Beads gold



**POD001**  
Бисер прозрачный  
20×0,6  
Beads transparent



**POD007**  
Бисер розовый 20×0,6  
Beads pink



**POD016**  
Бисер платина 20×0,6  
Beads platinum

		шт. \ pcs	м²	кг \ kg	кор. \ box	м²	кг \ kg
7,4×15	6,9	96	1,07	12,5	32	34,24	430

Технические характеристики, технологии производства и рекомендации по укладке и уходу приведены в разделе «Техническая информация» (стр. 515) и на [www.kerama-marazzi.com](http://www.kerama-marazzi.com)



**131**  
чёрный 20×1,5  
black

**130**  
белый 20×1,5  
white

**136**  
бежевый 20×1,5  
beige

**154**  
светло-жёлтый 20×1,5  
light yellow

**210**  
золото 20×1,5  
gold

**POD001**  
Бисер прозрачный  
20×0,6  
Beads transparent

**POD014**  
Бисер антрацит  
20×0,6  
Beads anthracite

**POD015**  
Бисер золото 20×0,6  
Beads gold



**DD\A12\19040**  
Декор Бланше 9,9×20  
Decor Blanche



**DD\A10\19040**  
Декор Бланше 9,9×20  
Decor Blanche



**DD\A13\19040**  
Декор Бланше 9,9×20  
Decor Blanche



**MLD\A46\19000**  
Декор Бланше золото  
9,9×20  
Decor Blanche gold



**19040N** ✦ V1  
Бланше  
белый грань 9,9×20  
Blanche white chamfer



**19041N** ✦ V1  
Бланше  
чёрный грань 9,9×20  
Blanche black chamfer



**19043N** ✦ V1  
Бланше бежевый  
грань 9,9×20  
Blanche beige chamfer



**19042N** ✦ V1  
Бланше серый  
грань 9,9×20  
Blanche grey chamfer



**19048\3F**  
Бланше белый 9,9×20  
Blanche white



**19049\3F**  
Бланше чёрный 9,9×20  
Blanche black



**19051\3F**  
Бланше бежевый 9,9×20  
Blanche beige



**19050\3F**  
Бланше серый 9,9×20  
Blanche grey

		шт. \ pcs	м²	кг \ kg	кор. \ box	м²	кг \ kg
9,9×20 грань   chamfer	9,2 ✦	40	0,792	12,3	48	38,016	620

Технические характеристики, технологии производства и рекомендации по укладке и уходу приведены в разделе «Техническая информация» (стр. 515) и на [www.kerama-marazzi.com](http://www.kerama-marazzi.com)

For specifications, manufacturing techniques and recommendations on laying and care, please refer to section «Technical information» (p. 515) and [www.kerama-marazzi.com](http://www.kerama-marazzi.com)





**OP\A210\4x\19060**  
Граффити, панно из 4 частей, 9,9x20 (размер каждой части)  
Graffiti, decorative panel



**OS\A57\9x\19060**  
Граффити, панно из 9 частей, 9,9x20 (размер каждой части)  
Graffiti, decorative panel



**TG\A04\19065**  
Граффити металл серый светлый 9,9x20  
Graffiti metal light grey



**TG\B04\19066**  
Граффити металл серый 9,9x20  
Graffiti metal grey



**TG\C04\19067**  
Граффити металл серый тёмный 9,9x20  
Graffiti metal dark grey

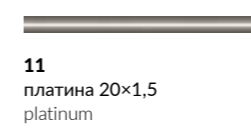

**11**  
платина 20x1,5  
platinum



**OS\A58\9x\19060**  
Граффити, панно из 9 частей, 9,9x20 (размер каждой части)  
Graffiti, decorative panel



**19060**  
Граффити белый 9,9x20  
Graffiti white

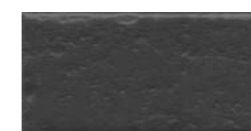

**19061**  
Граффити чёрный 9,9x20  
Graffiti black



**19065**  
Граффити серый светлый 9,9x20  
Graffiti light grey



**19066**  
Граффити серый 9,9x20  
Graffiti grey

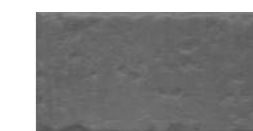

**19067**  
Граффити серый тёмный 9,9x20  
Graffiti dark grey



**PRA001**  
Бордюр Граффити белый 20x2  
Border Graffiti white



**PRA002**  
Бордюр Граффити чёрный 20x2  
Border Graffiti black



**PRA003**  
Бордюр Граффити серый светлый 20x2  
Border Graffiti light grey



**PRA004**  
Бордюр Граффити серый 20x2  
Border Graffiti grey



**PRA005**  
Бордюр Граффити серый тёмный 20x2  
Border Graffiti dark grey



**151**  
белый матовый 20x1,5  
white matt



**POF009**  
Бисер чёрный 20x1,4  
Beads black



**POD007**  
Бисер розовый 20x0,6  
Beads pink



**POD013**  
Бисер фиолетовый 20x0,6  
Beads violet



**POD005**  
Бисер желтый 20x0,6  
Beads yellow

	шт. \ pcs	м²	кг \ kg	кор. \ box	м²	кг \ kg
9,9x20	8	0,91	12,1	48	43,68	611

**NEW** SETTIGNANO  
**СЕТТИНЬЯНО**  
9,9×20



**OS\A275\19075**  
Декор Сеттиньяно  
белый глянцевый 9,9×20  
Decor Settignano white gloss



**OS\B275\19076**  
Декор Сеттиньяно  
синий глянцевый 9,9×20  
Decor Settignano blue gloss



**OS\C275\19077**  
Декор Сеттиньяно  
зелёный глянцевый 9,9×20  
Decor Settignano green gloss



**19075**  
Сеттиньяно  
белый глянцевый  
грань 9,9×20  
Settignano white gloss chamfer



**19076**  
Сеттиньяно  
синий глянцевый  
грань 9,9×20  
Settignano blue gloss chamfer

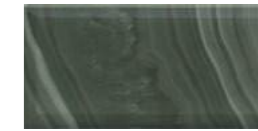

**19077**  
Сеттиньяно  
зелёный глянцевый  
грань 9,9×20  
Settignano green gloss chamfer



**10**  
платина 20×1,5  
platinum



**11**  
платина 20×1,5  
platinum



**210**  
золото 20×1,5  
gold



**143**  
серый 20×1,5  
grey



**POD001**  
Бисер прозрачный 20×0,6  
Beads transparent



**POD002**  
Бисер прозрачный люстр 20×0,6  
Beads transparent luster

Больше информации о напольных покрытиях см. в Генеральном каталоге, том 2 («Керамический гранит»).

For more information on the flooring please see the General Catalogue Vol. 2 ("Porcelain gres").

✚		шт. \ pcs	м²	кг \ kg	кор. \ box	м²	кг \ kg				
9,9×20	6,9		глазурь блестящая   shiny glaze		40	0,792	12,3		48	38,016	620

Технические характеристики, технологии производства и рекомендации по укладке и уходу приведены в разделе «Техническая информация» (стр. 515) и на [www.kerama-marazzi.com](http://www.kerama-marazzi.com)

For specifications, manufacturing techniques and recommendations on laying and care, please refer to section «Technical information» (p. 515) and [www.kerama-marazzi.com](http://www.kerama-marazzi.com)





8,5×28,5



**HGD\A268\9010**  
Декор Аккорд 8,5×28,5  
Decor Accord



**HGD\B268\9010**  
Декор Аккорд 8,5×28,5  
Decor Accord



**9010** Аккорд белый  
грань 8,5×28,5  
Accord white chamfer



**9011** Аккорд беж светлый  
грань 8,5×28,5  
Accord light beige chamfer



**9012** Аккорд зелёный  
грань 8,5×28,5  
Accord green chamfer



**9013** Аккорд зелёный  
тёмный грань 8,5×28,5  
Accord dark green chamfer



**9014** Аккорд серый  
грань 8,5×28,5  
Accord grey chamfer



**9015** Аккорд серый  
тёмный грань 8,5×28,5  
Accord dark grey chamfer



**9028** Аккорд дымчатый  
тёмный грань 8,5×28,5  
Accord smoky dark chamfer



**9031** Аккорд синий  
грань 8,5×28,5  
Accord blue chamfer



**9029** Аккорд коричневый  
светлый грань 8,5×28,5  
Accord light brown chamfer



**9027** Аккорд дымчатый  
светлый грань 8,5×28,5  
Accord smoky light chamfer



**9030** Аккорд дымчатый  
грань 8,5×28,5  
Accord smoky chamfer

		шт. \ pcs	м <sup>2</sup>	кг \ kg	кор. \ box	м <sup>2</sup>	кг \ kg
8,5×28,5	грань   chamfer	9,2	40	0,97	15	64 \ 32	62,08 \ 31,04
							990 \ 510

Технические характеристики, технологии производства и рекомендации по укладке и уходу приведены в разделе «Техническая информация» (стр. 515) и на [www.kerama-marazzi.com](http://www.kerama-marazzi.com)

For specifications, manufacturing techniques and recommendations on laying and care, please refer to section «Technical information» (p. 515) and [www.kerama-marazzi.com](http://www.kerama-marazzi.com)



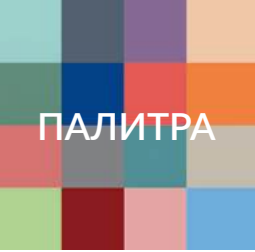

8,5×28,5



**OS\A02\9010**  
Декор Закат 8,5×28,5  
Decor Sunset



**OS\A03\9010**  
Декор Закат 8,5×28,5  
Decor Sunset



**OS\A04\9010**  
Декор Закат 8,5×28,5  
Decor Sunset



**OS\A05\9010**  
Декор Закат 8,5×28,5  
Decor Sunset



**OS\A06\9010**  
Декор Закат 8,5×28,5  
Decor Sunset



**OS\A07\9010**  
Декор Закат 8,5×28,5  
Decor Sunset



**OS\A08\9010**  
Декор Закат 8,5×28,5  
Decor Sunset



**OS\A09\9010**  
Декор Закат 8,5×28,5  
Decor Sunset



**9025**  **V1**  
Аккорд розовый  
светлый грань 8,5×28,5  
Accord light pink chamfer







**9023**  **V1**  
Аккорд коралловый  
грань 8,5×28,5  
Accord coral chamfer



**9024**  **V1**  
Аккорд розовый  
грань 8,5×28,5  
Accord pink chamfer



**9026**  **V1**  
Аккорд бордо  
грань 8,5×28,5  
Accord bordeaux chamfer

	шт. \ pcs	м²	кг \ kg	кор. \ box	м²	кг \ kg
8,5×28,5 грань   chamfer	9,2					
						
глазурь блестящая   shiny glaze						
	40	0,97	15		64 \ 32	62,08 \ 31,04
						990 \ 510

Технические характеристики, технологии производства и рекомендации по укладке и уходу приведены в разделе «Техническая информация» (стр. 515) и на [www.kerama-marazzi.com](http://www.kerama-marazzi.com)

For specifications, manufacturing techniques and recommendations on laying and care, please refer to section «Technical information» (p. 515) and [www.kerama-marazzi.com](http://www.kerama-marazzi.com)





8,5×28,5

 Плитка данной серии подходит для фасадной отделки  
The tiles of this series are suitable for facade coating



**2869**  
Баттерфляй  
ультрамарин 8,5×28,5  
Butterfly ultramarine



**2834**  
Баттерфляй  
синий 8,5×28,5  
Butterfly blue



**2827**  
Баттерфляй  
чёрный 8,5×28,5  
Butterfly black

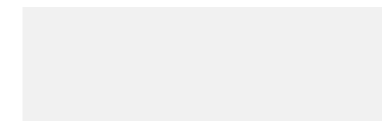

**2828**  
Баттерфляй  
белый 8,5×28,5  
Butterfly white



**2823**  
Баттерфляй  
красный 8,5×28,5  
Butterfly red



**2839**  
Баттерфляй  
голубой 8,5×28,5  
Butterfly light blue



**2868**  
Баттерфляй  
аквамарин 8,5×28,5  
Butterfly aquamarine



**2829**  
Баттерфляй  
тёмно-голубой 8,5×28,5  
Butterfly dark blue



**2854**  
Баттерфляй  
лазурь 8,5×28,5  
Butterfly sky blue



**2821**  
Баттерфляй  
оранжевый 8,5×28,5  
Butterfly orange



**2838**  
Баттерфляй  
коричневый 8,5×28,5  
Butterfly brown



**2840**  
Баттерфляй  
фисташковый светлый 8,5×28,5  
Butterfly light pistachio



**2837**  
Баттерфляй  
фисташковый 8,5×28,5  
Butterfly pistachio



**2856**  
Баттерфляй  
рыжий 8,5×28,5  
Butterfly ginger



**2841**  
Баттерфляй  
беж светлый 8,5×28,5  
Butterfly light beige

	шт. \ pcs	м <sup>2</sup>	кг \ kg	кор. \ box	м <sup>2</sup>	кг \ kg
8,5×28,5	9	1,02	18,1	48	48,96	899

Технические характеристики, технологии производства и рекомендации по укладке и уходу приведены в разделе «Техническая информация» (стр. 515) и на [www.kerama-marazzi.com](http://www.kerama-marazzi.com)

For specifications, manufacturing techniques and recommendations on laying and care, please refer to section «Technical information» (p. 515) and [www.kerama-marazzi.com](http://www.kerama-marazzi.com)





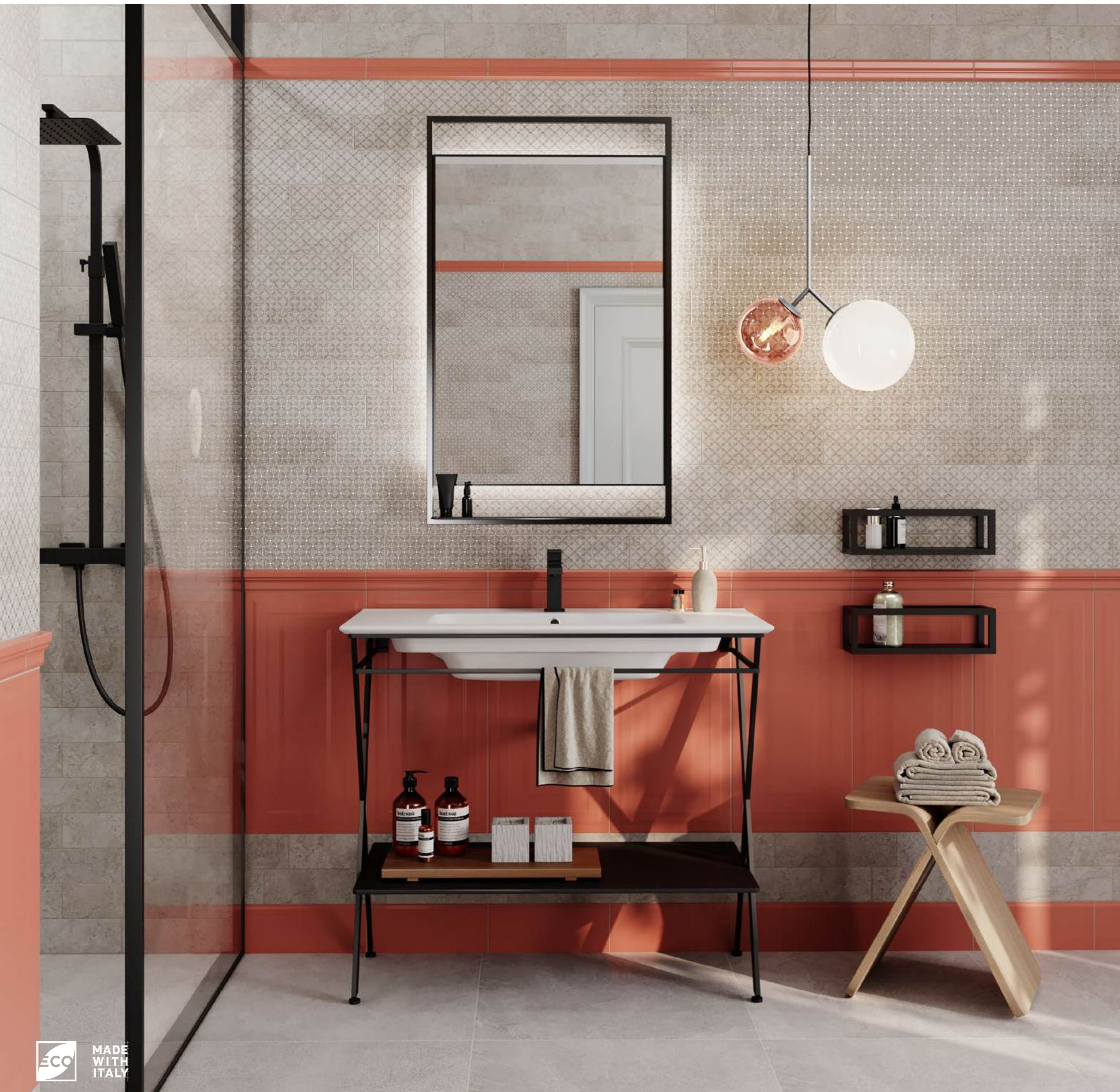

VT\A545\9050  
Декор Борго 1 матовый, 8,5×28,5  
Decor Borgo 1 matt



VT\B545\9051  
Декор Борго 2 матовый, 8,5×28,5  
Decor Borgo 2 matt



9048  
Борго серый светлый матовый, 8,5×28,5  
Borgo light grey matt



9049  
Борго серый матовый, 8,5×28,5  
Borgo grey matt



PFI001  
Бордюр Борго серый светлый матовый 28,5×2  
Border Borgo light grey matt



PFI002  
Бордюр Борго серый матовый 28,5×2  
Border Borgo grey matt



11  
платина 20×1,5  
platinum



POD016  
Бисер платина 20×0,6  
Beads platinum



10  
платина 20×1,5  
platinum



		шт. \ pcs	м <sup>2</sup>	кг \ kg	кор. \ box	м <sup>2</sup>	кг \ kg
8,5×28,5	6,9	52	1,26	15,9	64	80,64	1048

Технические характеристики, технологии производства и рекомендации по укладке и уходу приведены в разделе «Техническая информация» (стр. 515) и на [www.kerama-marazzi.com](http://www.kerama-marazzi.com)

For specifications, manufacturing techniques and recommendations on laying and care, please refer to section «Technical information» (p. 515) and [www.kerama-marazzi.com](http://www.kerama-marazzi.com)



8,5×28,5



**9001**  
Гамма белый 8,5×28,5  
Scale white



**9004**  
Гамма серый 8,5×28,5  
Scale grey



**9006**  
Гамма топленое  
молоко 8,5×28,5  
Scale baked milk



**9005**  
Гамма фисташковый  
8,5×28,5  
Scale pistachio



**9007**  
Гамма кофе  
с молоком 8,5×28,5  
Scale coffee latte



**9003**  
Гамма фисташковый  
светлый 8,5×28,5  
Scale light pistachio



**9002**  
Гамма чёрный 8,5×28,5  
Scale black

		шт. \ pcs	м <sup>2</sup>	кг \ kg	кор. \ box	м <sup>2</sup>	кг \ kg
8,5×28,5	9,2	40	0,97	15	64 \ 32	62,08 \ 31,04	990 \ 51

Технические характеристики, технологии производства и рекомендации по укладке и уходу приведены в разделе «Техническая информация» (стр. 515) и на [www.kerama-marazzi.com](http://www.kerama-marazzi.com)

For specifications, manufacturing techniques and recommendations on laying and care, please refer to section «Technical information» (p. 515) and [www.kerama-marazzi.com](http://www.kerama-marazzi.com)



8,5×28,5



**VB\A47\9016**  
Декор Дарсена 8,5×28,5  
Decor Darsena



**VB\A48\9016**  
Декор Дарсена 8,5×28,5  
Decor Darsena

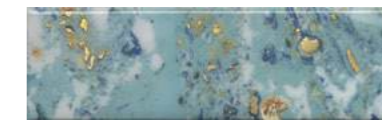

**VB\A49\9016**  
Декор Дарсена 8,5×28,5  
Decor Darsena



**VB\A50\9016**  
Декор Дарсена 8,5×28,5  
Decor Darsena



**VB\A51\9016**  
Декор Дарсена 8,5×28,5  
Decor Darsena



**VB\A52\9016**  
Декор Дарсена 8,5×28,5  
Decor Darsena



**VB\A53\9016**  
Декор Дарсена 8,5×28,5  
Decor Darsena



**VB\A54\9016**  
Декор Дарсена 8,5×28,5  
Decor Darsena



**9036**  
Дарсена голубой 8,5×28,5  
Darsena light blue



↔ V2  
F 19



**POD015**  
Бисер золото 20×0,6  
Beads gold



**PLA002**  
золото 20×2  
gold



**POD012**  
Бисер синий 20×0,6  
Beads blue



**POF008**  
Бисер бирюзовый 20×1,4  
Beads turquoise

8,5×28,5		8,5	глазурь блестящая   shiny glaze	44	1,07	13,9	32	34,24	475
шт.	pcs	м <sup>2</sup>	кг \ kg	кор.	\ box	м <sup>2</sup>	кг \ kg		

Технические характеристики, технологии производства и рекомендации по укладке и уходу приведены в разделе «Техническая информация» (стр. 515) и на [www.kerama-marazzi.com](http://www.kerama-marazzi.com)

For specifications, manufacturing techniques and recommendations on laying and care, please refer to section «Technical information» (p. 515) and [www.kerama-marazzi.com](http://www.kerama-marazzi.com)





**POD015**  
Бисер золото 20×0,6  
Beads gold



**PLA002**  
золото 20×2  
gold



**70**  
белый матовый 25×2  
white matt



**151**  
белый матовый  
20×1,5  
white matt



**VT\A132\9034**  
Декор Дорато 8,5×28,5  
Decor Dorato



**9034**  
Дорато белый грань  
8,5×28,5  
Dorato white chamfer

V2  
F 23

НЕКОТОРЫЕ ИЗ ВАРИАНТОВ РИСУНКА | SOME OF THE PATTERN OPTIONS

белый  
white



		шт. \ pcs			м <sup>2</sup>			кг \ kg		
8,5×28,5	9,2	40	0,97	15	32	31,04	510			

Технические характеристики, технологии производства и рекомендации по укладке и уходу приведены в разделе «Техническая информация» (стр. 515) и на [www.kerama-marazzi.com](http://www.kerama-marazzi.com)

For specifications, manufacturing techniques and recommendations on laying and care, please refer to section «Technical information» (p. 515) and [www.kerama-marazzi.com](http://www.kerama-marazzi.com)



 Плитка данной серии подходит для фасадной отделки  
The tiles of this series are suitable for facade coating

8,5×28,5



**2907**  
Маттоне бежевый 8,5×28,5  
Mattone beige

 V3  
F 26



**2908**  
Маттоне коричневый 8,5×28,5  
Mattone brown

 V3  
F 24



**2911**  
Маттоне серый 8,5×28,5  
Mattone grey

 V3  
F 20



**2912**  
Маттоне серый светлый 8,5×28,5  
Mattone light grey

 V3  
F 22





**ROF011**  
Бисер беж светлый матовый 20×1,4  
Beads light beige matt



**ROF012**  
Бисер бежевый матовый 20×1,4  
Beads beige matt



**ROF014**  
Бисер серый матовый 20×1,4  
Beads grey matt

	шт. \ pcs	м <sup>2</sup>	кг \ kg	кор. \ box	м <sup>2</sup>	кг \ kg
8,5×28,5	9	0,76	18,1	42	1,02	18,1
						
					48	48,96
						899

Технические характеристики, технологии производства и рекомендации по укладке и уходу приведены в разделе «Техническая информация» (стр. 515) и на [www.kerama-marazzi.com](http://www.kerama-marazzi.com)

For specifications, manufacturing techniques and recommendations on laying and care, please refer to section «Technical information» (p. 515) and [www.kerama-marazzi.com](http://www.kerama-marazzi.com)

8,5×28,5



**HGD\A305\9016**  
Декор Монпарнас 8,5×28,5  
Decor Montparnasse



**HGD\A306\9016**  
Декор Монпарнас 8,5×28,5  
Decor Montparnasse



**HGD\A307\9016**  
Декор Монпарнас 8,5×28,5  
Decor Montparnasse

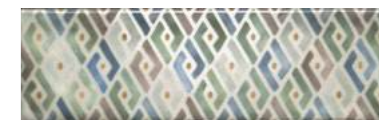

**HGD\A310\9016**  
Декор Монпарнас 8,5×28,5  
Decor Montparnasse



**HGD\A308\9016**  
Декор Монпарнас 8,5×28,5  
Decor Montparnasse



**HGD\A309\9016**  
Декор Монпарнас 8,5×28,5  
Decor Montparnasse



**9016**  
Монпарнас белый 8,5×28,5  
Montparnasse white



**9017**  
Монпарнас зелёный 8,5×28,5  
Montparnasse green



**9022**  
Монпарнас беж светлый 8,5×28,5  
Montparnasse light beige



**9020**  
Монпарнас сиреневый 8,5×28,5  
Montparnasse lilac



**9021**  
Монпарнас жёлтый 8,5×28,5  
Montparnasse yellow



**9019**  
Монпарнас синий 8,5×28,5  
Montparnasse blue



**9018**  
Монпарнас бежевый 8,5×28,5  
Montparnasse beige

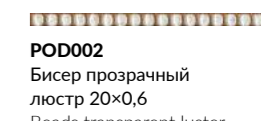

**POD002**  
Бисер прозрачный люстр 20×0,6  
Beads transparent luster



**POD003**  
Бисер прозрачный цветной 20×0,6  
Beads transparent color



**POD005**  
Бисер жёлтый 20×0,6  
Beads yellow



**POD001**  
Бисер прозрачный 20×0,6  
Beads transparent

		шт. \ pcs	м <sup>2</sup>	кг \ kg	кор. \ box	м <sup>2</sup>	кг \ kg
8,5×28,5	8,5	44	1,07	13,9	32	34,24	475

Технические характеристики, технологии производства и рекомендации по укладке и уходу приведены в разделе «Техническая информация» (стр. 515) и на [www.kerama-marazzi.com](http://www.kerama-marazzi.com)

For specifications, manufacturing techniques and recommendations on laying and care, please refer to section «Technical information» (p. 515) and [www.kerama-marazzi.com](http://www.kerama-marazzi.com)



8,5×28,5

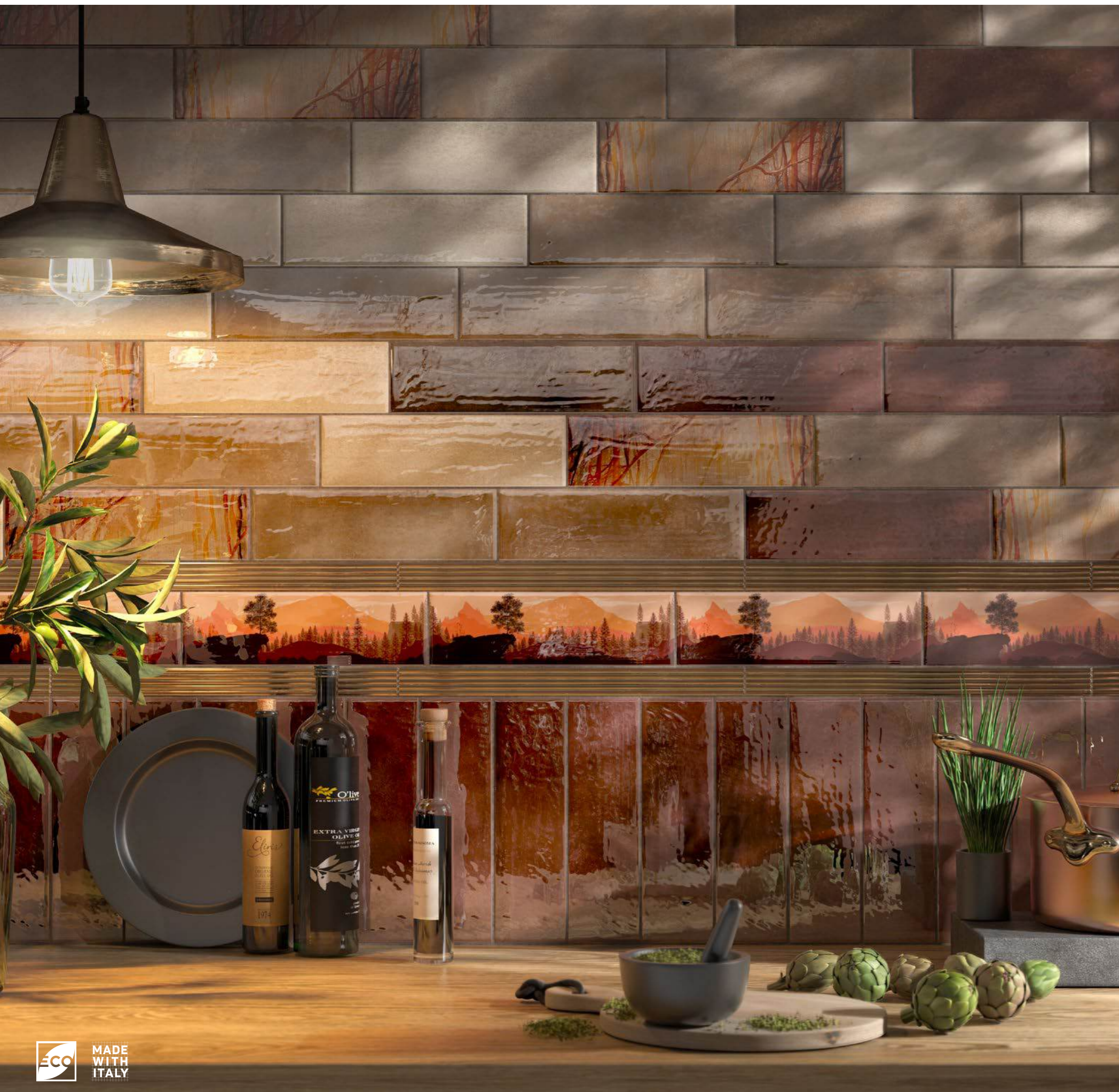

**VB\A42\9016**  
Декор Тракай 9 глянцевый 8,5×28,5  
Decor Trakai 9 gloss



**OS\A118\9016**  
Декор Тракай 6 глянцевый 8,5×28,5  
Decor Trakai 6 gloss



**VB\A43\9016**  
Декор Тракай 10 глянцевый 8,5×28,5  
Decor Trakai 10 gloss



**OS\A119\9016**  
Декор Тракай 7 глянцевый 8,5×28,5  
Decor Trakai 7 gloss



**VB\A44\9016**  
Декор Тракай 11 глянцевый 8,5×28,5  
Decor Trakai 11 gloss

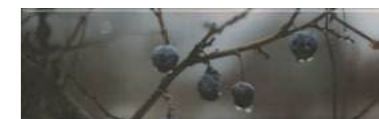

**OS\A120\9016**  
Декор Тракай 8 глянцевый 8,5×28,5  
Decor Trakai 8 gloss



**OS\A108\9016**  
Декор Тракай 2 глянцевый 8,5×28,5  
Decor Trakai 2 gloss



**OS\A109\9016**  
Декор Тракай 3 глянцевый 8,5×28,5  
Decor Trakai 3 gloss



**OS\A110\9016**  
Декор Тракай 4 глянцевый 8,5×28,5  
Decor Trakai 4 gloss



**OS\A111\9016**  
Декор Тракай 5 глянцевый 8,5×28,5  
Decor Trakai 5 gloss



VB\A45\9016  
 Декор Тракай 1 глянцевый 8,5×28,5  
 Decor Trakai 1 gloss

F 24







**9037**  
Тракай серый светлый  
глянцевый 8,5×28,5  
Trakai light grey gloss

✦ V2  
F 9



**9043**  
Тракай бордо глянцевый 8,5×28,5  
Trakai bordeaux gloss

✦ V2  
F 9



**9038**  
Тракай бежевый светлый  
глянцевый 8,5×28,5  
Trakai light beige gloss

✦ V2  
F 9



**9042**  
Тракай коричневый тёмный  
глянцевый 8,5×28,5  
Trakai dark brown gloss

✦ V2  
F 9



**9040**  
Тракай бежевый тёмный  
глянцевый 8,5×28,5  
Trakai dark grey gloss

✦ V2  
F 9



**9045**  
Тракай серый тёмный  
глянцевый 8,5×28,5  
Trakai dark grey gloss

✦ V2  
F 9



**9039**  
Тракай коричневый светлый  
глянцевый 8,5×28,5  
Trakai light brown gloss

✦ V2  
F 9



**9044**  
Тракай синий  
глянцевый 8,5×28,5  
Trakai blue gloss

✦ V2  
F 9



**9041**  
Тракай зелёный тёмный  
глянцевый 8,5×28,5  
Trakai dark green gloss

✦ V2  
F 9



**POD002**  
Бисер прозрачный  
люстр 20×0,6  
Beads transparent luster



**POF009**  
Бисер чёрный 20×1,4  
Beads black



**12**  
платина 25×2  
platinum



**POD001**  
Бисер прозрачный  
20×0,6  
Beads transparent



**POF012**  
Бисер бежевый  
матовый 20×1,4  
Beads beige matt



**POF011**  
Бисер беж светлый  
матовый 20×1,4  
Beads light beige matt



**POD014**  
Бисер антрацит  
20×0,6  
Beads anthracite



**POF014**  
Бисер серый матовый  
20×1,4  
Beads grey matt



**POD016**  
Бисер платина 20×0,6  
Beads platinum



Плитка данной серии (без декоров) подходит для фасадной отделки  
The tiles of this series (without decors) are suitable for facade coating

6×28,5



**VT\A220\ 26000** v2  
Декор Амстердам 1 матовый 6×28,5  
Decor Amsterdam 1 matt



**VT\A221\ 26000** v2  
Декор Амстердам 2 матовый 6×28,5  
Decor Amsterdam 2 matt



**26300** v2  
Амстердам бежевый матовый 6×28,5  
Amsterdam beige matt F 20



**26301** v2  
Амстердам бежевый тёмный матовый 6×28,5  
Amsterdam dark beige matt F 20



**26302** v2  
Амстердам розовый матовый 6×28,5  
Amsterdam pink matt F 20



**26303** v2  
Амстердам оранжевый матовый 6×28,5  
Amsterdam orange matt F 20



**26305** v2  
Амстердам коричневый матовый 6×28,5  
Amsterdam brown matt F 20

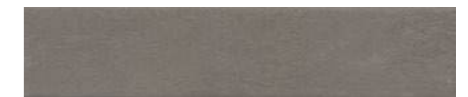

**26304** v2  
Амстердам коричневый светлый матовый 6×28,5  
Amsterdam light brown matt F 20



**POF012**  
Бисер бежевый матовый 20×1,4  
Beads beige matt



**POF014**  
Бисер серый матовый 20×1,4  
Beads grey matt



**26306** v2  
Амстердам коричневый тёмный матовый 6×28,5  
Amsterdam dark brown matt F 20

	шт./pcs	м <sup>2</sup>	кг/kg	кор./box	м <sup>2</sup>	кг/kg
6×28,5  глазурь матовая   matt glaze	48	0,82	15,7	48	39,36	784

\* Рекомендуется укладка со швом не менее 3 мм.

\* Laying with a seam of at least 3 mm is recommended.

Технические характеристики, технологии производства и рекомендации по укладке и уходу приведены в разделе «Техническая информация» (стр. 515) и на [www.kerama-marazzi.com](http://www.kerama-marazzi.com)

For specifications, manufacturing techniques and recommendations on laying and care, please refer to section «Technical information» (p. 515) and [www.kerama-marazzi.com](http://www.kerama-marazzi.com)





Плитка данной серии (без декоров) подходит для фасадной отделки  
The tiles of this series (without decors) are suitable for facade coating

6×28,5 · 9,8×9,8  
24×24



**OS\B123\26000**  
Декор Брюссель 2 матовый 6×28,5  
Decor Brussels 2 matt



**OS\B122\26000**  
Декор Брюссель 1 матовый 6×28,5  
Decor Brussels 1 matt



**OS\A122\26000**  
Декор Брюссель 4 матовый 6×28,5  
Decor Brussels 4 matt



**OS\B125\26000**  
Декор Брюссель 3 матовый 6×28,5  
Decor Brussels 3 matt



**OS\A125\26000**  
Декор Брюссель 6 матовый 6×28,5  
Decor Brussels 6 matt



**OS\A123\26000**  
Декор Брюссель 5 матовый 6×28,5  
Decor Brussels 5 matt



**26313**  
Брюссель бежевый матовый 6×28,5  
Brussels beige matt



**26314**  
Брюссель микс матовый 6×28,5  
Brussels mix matt



**POF012**  
Бисер бежевый матовый 20×1,4  
Beads beige matt



**26312**  
Брюссель бежевый светлый матовый 6×28,5  
Brussels light beige matt



**POF011**  
Бисер беж светлый матовый 20×1,4  
Beads light beige matt

Размер	шт. \ pcs	м <sup>2</sup>	кг \ kg	кор. \ box	м <sup>2</sup>	кг \ kg
6×28,5	10	0,82	15,7	48	39,36	784

\* Рекомендуется укладка со швом не менее 3 мм.

\* Laying with a seam of at least 3 mm is recommended.

Технические характеристики, технологии производства и рекомендации по укладке и уходу приведены в разделе «Техническая информация» (стр. 515) и на [www.kerama-marazzi.com](http://www.kerama-marazzi.com)

For specifications, manufacturing techniques and recommendations on laying and care, please refer to section «Technical information» (p. 515) and [www.kerama-marazzi.com](http://www.kerama-marazzi.com)



**1325**  
Полотно 29,8×39,8 Брюссель  
из 12 частей 9,8×9,8  
бежевый светлый матовый  
Ceramic canvas 30x40 Brussels light beige matt



**1324**  
Полотно 29,8×39,8 Брюссель  
из 12 частей 9,8×9,8  
бежевый матовый  
Ceramic canvas 30x40 Brussels beige matt



**1326**  
Полотно 29,8×39,8 Брюссель  
из 12 частей 9,8×9,8  
микс матовый  
Ceramic canvas 30x40 Brussels mix matt



**1324S**  
Брюссель бежевый  
тёмный матовый  
9,8×9,8  
Brussels dark beige  
matt



**1325S**  
Брюссель бежевый  
светлый матовый  
9,8×9,8  
Brussels light beige  
matt



**OS\A127\1327**  
Брюссель 1  
матовый 9,8×9,8  
Brussels 1 matt



**OS\B127\1327**  
Брюссель 2  
матовый 9,8×9,8  
Brussels 2 matt



**SG244300N**  
Брюссель бежевый  
светлый матовый 24×24  
Brussels light beige matt



**SG244400N**  
Брюссель бежевый  
тёмный матовый 24×24  
Brussels dark beige matt

Больше информации о напольных покрытиях см. в Генеральном каталоге, том 2 («Керамический гранит»).  
For more information on the flooring please see the General Catalogue Vol. 2 ("Porcelain gres").



Плитка данной серии (без декоров) подходит для фасадной отделки  
The tiles of this series (without decors) are suitable for facade coating

6×28,5



**OS\B129\26000**  
Декор Марракеш 2 матовый 6×28,5  
Decor Marrakesh 2 matt



**OS\C129\26000**  
Декор Марракеш 3 матовый 6×28,5  
Decor Marrakesh 3 matt



**OS\A129\26000**  
Декор Марракеш 1 матовый 6×28,5  
Decor Marrakesh 1 matt



**26311**  
Марракеш коричневый матовый 6×28,5  
Marrakesh brown matt ○ V3  
F 12



**26310**  
Марракеш коричневый светлый матовый 6×28,5  
Marrakesh light brown matt ○ V3  
F 12



**26309**  
Марракеш розовый тёмный матовый 6×28,5  
Marrakesh dark pink matt ○ V3  
F 12



**26308**  
Марракеш бежевый матовый 6×28,5  
Marrakesh beige matt ○ V3  
F 12



**26307**  
Марракеш бежевый светлый матовый 6×28,5  
Marrakesh light beige matt ○ V3  
F 12



**26324**  
Марракеш серый светлый матовый 6×28,5  
Marrakesh light grey matt ○ V3  
F 12



**POF012**  
Бисер бежевый матовый 20×1,4  
Beads beige matt



**POF014**  
Бисер серый матовый 20×1,4  
Beads grey matt



**POF011**  
Бисер беж светлый матовый 20×1,4  
Beads light beige matt

		шт./pcs	м²	кг/kg	кор./box	м²	кг/kg
6×28,5	10	48	0,82	15,7	48	39,36	784

\* Рекомендуется укладка со швом не менее 3 мм.

\* Laying with a seam of at least 3 mm is recommended.

Технические характеристики, технологии производства и рекомендации по укладке и уходу приведены в разделе «Техническая информация» (стр. 515) и на [www.kerama-marazzi.com](http://www.kerama-marazzi.com)

For specifications, manufacturing techniques and recommendations on laying and care, please refer to section «Technical information» (p. 515) and [www.kerama-marazzi.com](http://www.kerama-marazzi.com)



# НАДЁЖНОЕ РЕШЕНИЕ ДЛЯ УЛИЧНОЙ ОТДЕЛКИ

## THE RELIABLE SOLUTION FOR EXTERIOR COATING

Фасадная керамическая плитка — красивый и надёжный материал, который успешно используется в отделке жилых домов и построек разного назначения, а также при обустройстве дачной территории.

### Области применения фасадной керамической плитки:

- Фасады и цоколи жилых домов
- Мангальные зоны и уличные террасы
- Каминные, бани и сауны
- Лоджии и балконы

### КЛЮЧЕВЫЕ ПРЕИМУЩЕСТВА



#### Термостойкость

Фасадная плитка термоустойчива, обладает низким водопоглощением (менее 6%).



#### Универсальность

Разнообразие цветов и текстур. Плитка применяется как снаружи, так и внутри помещений.



#### Пожаробезопасность

Керамические материалы обладают нулевым классом горючести. В отличие от многих фасадных решений, такая отделка гарантированно не будет выделять вредных веществ при нагреве.



#### Долговечность

Фасадная плитка не выгорает на солнце, сохраняет свой первоначальный вид и размеры. Технология «ласточкин хвост», уникальная для керамических материалов, обеспечивает надежное сцепление.



#### Простота монтажа

Плитка крепится к основанию на обычный плиточный клей\*. Керамические материалы легче многих фасадных решений, в т. ч. искусственного камня, и не создают серьёзной дополнительной нагрузки на стены и фундамент.



#### Лёгкость ухода

Фасадная керамическая плитка устойчива к осадкам и загрязнениям, на ней не образуются высолы. Придать отделке идеальную чистоту можно с помощью простой воды, без агрессивных чистящих средств.

\*Применимо для ровной поверхности и высоты до трёх этажей. При экстерьерной отделке важно учитывать рекомендации производителей клеевых составов и фасадных систем. Для соблюдения технологии укладки межплиточный шов должен составлять не менее 5 мм.

Для применения в экстерьере допускается использование следующих серий плитки: «Амстердам», «Брюссель», «Марракеш», «Баттерфляй», «Маттоне».

Applicable for flat surfaces and heights up to three floors. For exterior finishes, it is important to follow the adhesive and facade system manufacturer's recommendations. The tile joint must be at least 5 mm in order to maintain the installation technique.

The following series of tiles can be used for exterior applications: «Amsterdam», «Brussels», «Marrakesh», «Butterfly», «Mattone».

Ceramic facade tiles are a good-looking and durable material, which is successfully used in the coating of residential houses and buildings of various purposes, as well as in the arrangement of the countryside.

### Applications for ceramic facade tiles:

- Facades and plinths of residential buildings
- Barbeque areas and outdoor terraces
- Fireplaces, baths and saunas
- Loggias and balconies.

### KEY FEATURES

#### Thermal Resistant

Ceramic facade tiles are thermally resistant and have low water absorption (less than 6%).

#### Versatile

Variety of colours and textures. Ceramic facade tiles can be used both indoors and outdoors.

#### Fire Safe

Ceramic materials have a zero flammability class. Unlike many facade solutions, this finish is guaranteed not to emit any harmful substances when heated.

#### Durable

The ceramic facade tiles do not fade in the sun, retain their original appearance and dimensions. The dovetail joint, unique in ceramic materials, ensures a secure bond.

#### Easy Installation

The tiles can be bonded to the surface with conventional tile adhesive\*. Ceramic materials are lighter than many other facade solutions, including artificial stone, and do not place heavy impact on the walls and foundation.

#### Ease of Maintenance

Ceramic tiles are resistant to bad weather conditions and dirt, and do not form efflorescence. The finish can be kept perfectly clean using plain water, without aggressive cleaning agents.



Брюссель/Марракеш | Brussels/Marrakesh 6×28,5



Маттоне | Mattone 8,5×28,5

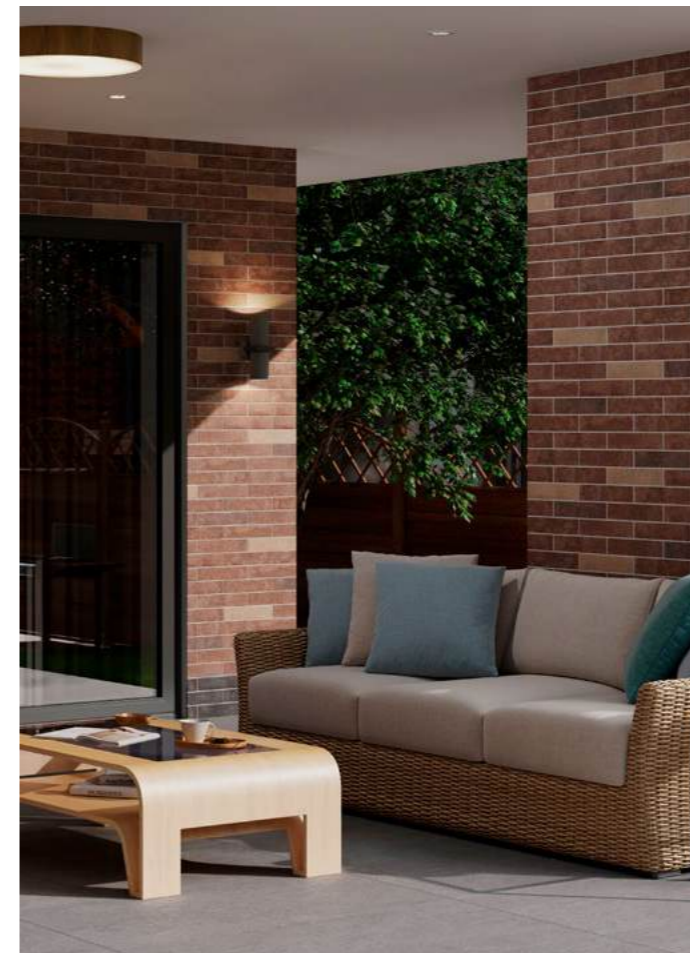

Марракеш | Marrakesh 6×28,5



Амстердам | Amsterdam 6×28,5

# МНОГОУГОЛЬНИКИ POLYGONS

	24×24
	20×23,1
	14×34

Зачем ограничиваться четырьмя гранями? Шестиугольная и восьмиугольная плитка — новые степени свободы для оригинальной стыковки плиток и соединения керамического покрытия с другими отделочными материалами. В этом разделе представлен и вытянутый шестиугольник формата 14×34, с которым на стене можно создавать множество ни на что не похожих раскладок, в том числе с применением вставок.

Why limit yourself to four edges? Hexagonal and octagonal tiles offer new degrees of freedom for the original tiles matching and the joining of ceramic coverings with other finishes. This section also includes the elongated 14x34 hexagon, which can be used to create a variety of different wall layouts, including the use of inserts.

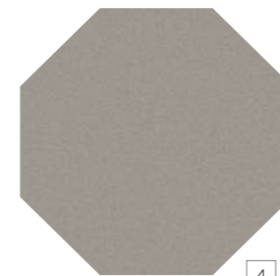

4 ○ R10 A B

**SG244500N**  
Агуста бежевый матовый 24x24x0,7  
Augusta beige matt

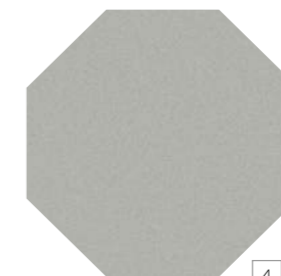

4 ○ R10 A B

**SG244600N**  
Агуста серый светлый матовый 24x24x0,7  
Augusta light grey matt

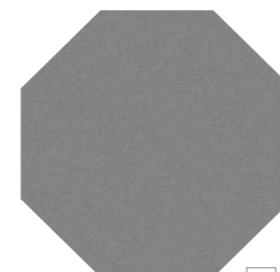

3 ○ R10 A B

**SG244700N**  
Агуста серый матовый 24x24x0,7  
Augusta grey matt

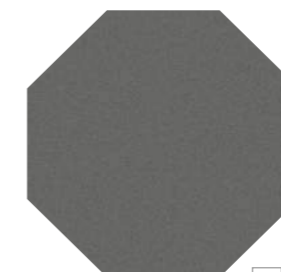

3 ○ R10 A B

**SG244800N**  
Агуста серый тёмный матовый 24x24x0,7  
Augusta dark grey matt

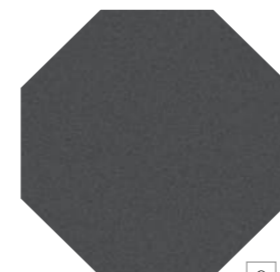

3 ○ R10 A B

**SG244900N**  
Агуста чёрный матовый 24x24x0,7  
Augusta black matt



4 ○ R10 A B

**SG245000N**  
Агуста белый матовый 24x24x0,7  
Augusta white matt



**VT\A608\1335**  
Декор Агуста синий матовый 9,8x9,8  
Decor Augusta blue matt



**VT\B607\1335**  
Декор Агуста розовый матовый 9,8x9,8  
Decor Augusta pink matt



**VT\A607\1335**  
Декор Агуста синий матовый 9,8x9,8  
Decor Augusta blue matt

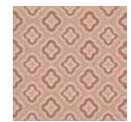

**VT\C608\1337**  
Декор Агуста оранжевый матовый 9,8x9,8  
Decor Augusta orange matt

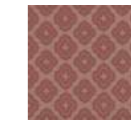

**VT\B608\1335**  
Декор Агуста розовый матовый 9,8x9,8  
Decor Augusta pink matt



**VT\C607\1337**  
Декор Агуста оранжевый матовый 9,8x9,8  
Decor Augusta orange matt

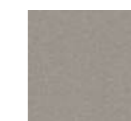

**1328S**  
Агуста бежевый матовый 9,8x9,8  
Augusta beige matt



**1329S**  
Агуста серый светлый матовый 9,8x9,8  
Augusta light grey matt



**1331S**  
Агуста серый тёмный матовый 9,8x9,8  
Augusta dark grey matt



**1333S**  
Агуста чёрный матовый 9,8x9,8  
Augusta black matt



**1330S**  
Агуста серый матовый 9,8x9,8  
Augusta grey matt



**1332S**  
Агуста белый матовый 9,8x9,8  
Augusta white matt

Больше информации о напольных покрытиях см. в Генеральном каталоге, том 2 («Керамический гранит»).

For more information on the flooring please see the General Catalogue Vol. 2 ("Porcelain gres").

Другие форматы этой серии представлены на стр. 490. For other Augusta series items please see page 490.







# SANSEVERO САНСЕВЕРО

Неаполитанская  
коллекция  
Neapolitan Collection

24x24 · 9,8x9,8



**SG240400N**  
Сансеверо  
белый 24x24  
Sansevero white

F 12  
O  
3  
V2

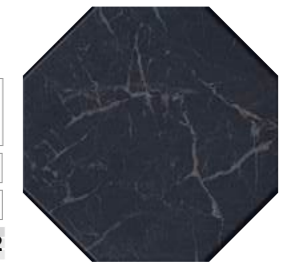

**SG240500N**  
Сансеверо  
чёрный 24x24  
Sansevero black

F 10  
O  
3  
V2



**1267HS**  
Сансеверо  
белый 9,8x9,8x0,7  
Sansevero white

O  
3



**1268HS**  
Сансеверо  
чёрный 9,8x9,8x0,7  
Sansevero black

O  
3



**STG\A403\1266**  
Амальфи  
орнамент  
коричневый  
9,8x9,8x0,7  
Amalfi pattern  
brown



**STG\A408\1266**  
Амальфи  
орнамент  
коричневый  
9,8x9,8x0,7  
Amalfi pattern  
brown



**STG\A432\1267H**  
Сансеверо  
9,8x9,8  
Sansevero



**STG\A402\1266**  
Амальфи  
орнамент  
коричневый  
9,8x9,8x0,7  
Amalfi pattern  
brown



**STG\A406\1266**  
Амальфи  
орнамент  
коричневый  
9,8x9,8x0,7  
Amalfi pattern  
brown

Больше информации о напольных покрытиях см. в Генеральном каталоге, том 2 («Керамический гранит»).

For more information on the flooring please see the General Catalogue Vol. 2 ("Porcelain gres").

Технические характеристики, технологии производства и рекомендации по укладке и уходу приведены в разделе «Техническая информация» (стр. 515) и на [www.kerama-marazzi.com](http://www.kerama-marazzi.com)

For specifications, manufacturing techniques and recommendations on laying and care, please refer to section «Technical information» (p. 515) and [www.kerama-marazzi.com](http://www.kerama-marazzi.com)





**SG23022N\***  
Брента коричневый  
20×23,1  
Brenta brown



**SG23018N\***  
Брента  
20×23,1  
Brenta



**SG23017N\***  
Брента беж светлый  
20×23,1  
Brenta light beige



**SG23019N\***  
Брента бежевый  
20×23,1  
Brenta beige



Больше информации о напольных покрытиях см. в Генеральном каталоге, том 2 («Керамический гранит»).

For more information on the flooring please see the (General Catalogue Vol. 2 ("Porcelain gres").

		шт. \ pcs	м <sup>2</sup>	кг \ kg	кор. \ box	м <sup>2</sup>	кг \ kg
20×23,1	7	22	0,76	12	75	57	930
шести-угольник   hexagon			глазурь матовая   matt glaze				

\* Рекомендуется укладка со швом не менее 3 мм.

\* Laying with a seam of at least 3 mm is recommended.

Технические характеристики, технологии производства и рекомендации по укладке и уходу приведены в разделе «Техническая информация» (стр. 515) и на [www.kerama-marazzi.com](http://www.kerama-marazzi.com)

For specifications, manufacturing techniques and recommendations on laying and care, please refer to section «Technical information» (p. 515) and [www.kerama-marazzi.com](http://www.kerama-marazzi.com)





**NT\B199\24001**  
Декор Буранелли  
20×23,1  
Decor Buranelli



**NT\B208\24001**  
Декор Буранелли  
20×23,1  
Decor Buranelli

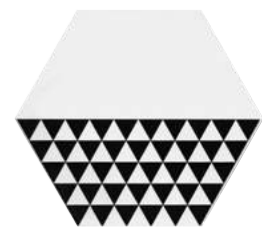

**NT\B218\24001**  
Декор Буранелли  
20×23,1  
Decor Buranelli



**24001**  
Буранелли  
белый 20×23,1  
Buranelli white

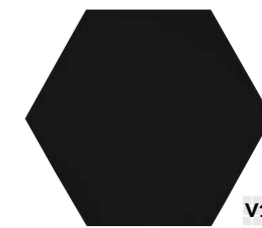

**24002**  
Буранелли  
чёрный 20×23,1  
Buranelli black



**NT\B207\24001**  
Буранелли  
20×23,1  
Buranelli



**NT\A199\SG2300\***  
Декор Буранелли 20×23,1  
Decor Buranelli



**NT\A208\SG2300\***  
Декор Буранелли  
20×23,1  
Decor Buranelli

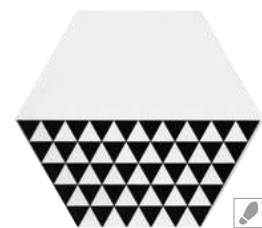

**NT\A218\SG2300\***  
Декор Буранелли  
20×23,1  
Decor Buranelli



**SG23000N\***  
Буранелли белый  
20×23,1  
Buranelli white

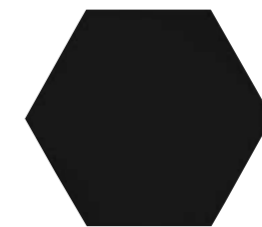

**SG23001N\***  
Буранелли чёрный  
20×23,1  
Buranelli black



**NT\A207\SG2300\***  
Декор Буранелли  
20×23,1  
Buranelli

Больше информации о напольных покрытиях см. в Генеральном каталоге, том 2 («Керамический гранит»).

For more information on the flooring please see the General Catalogue Vol. 2 ("Porcelain gres").

	шт. \ pcs	м²	кг \ kg	кор. \ box	м²	кг \ kg
20×23,1 шестиугольник   hexagon	6,9	0,76	9,7	72	54,72	728
20×23,1 шестиугольник   hexagon	7	0,76	12	75	57	930

\* Рекомендуется укладка со швом не менее 3 мм.

\* Laying with a seam of at least 3 mm is recommended.

Технические характеристики, технологии производства и рекомендации по укладке и уходу приведены в разделе «Техническая информация» (стр. 515) и на [www.kerama-marazzi.com](http://www.kerama-marazzi.com)

For specifications, manufacturing techniques and recommendations on laying and care, please refer to section «Technical information» (p. 515) and [www.kerama-marazzi.com](http://www.kerama-marazzi.com)





**MM880B**  
Макарена мозаичный 20x30  
Macarena mosaic



**MM880A**  
Макарена мозаичный 20x30  
Macarena mosaic



**STG\A630\24001**  
Декор Макарена  
20x23,1  
Decor Macarena



**STG\A628\24001**  
Декор Макарена  
20x23,1  
Decor Macarena



**STG\A629\24001**  
Декор Макарена  
20x23,1  
Decor Macarena



**STG\A632\24001**  
Декор Макарена  
20x23,1  
Decor Macarena



**STG\A627\24001**  
Декор Макарена  
20x23,1  
Decor Macarena



**STG\A631\24001**  
Декор Макарена  
20x23,1  
Decor Macarena

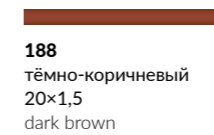

**188**  
тёмно-коричневый  
20x1,5  
dark brown

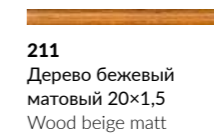

**211**  
Дерево бежевый  
матовый 20x1,5  
Wood beige matt

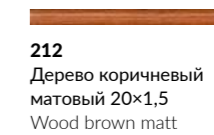

**212**  
Дерево коричневый  
матовый 20x1,5  
Wood brown matt

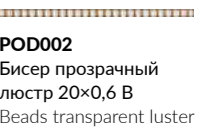

**POD002**  
Бисер прозрачный  
люстр 20x0,6 В  
Beads transparent luster



**24012**  
Макарена  
белый 20x23,1  
Macarena white

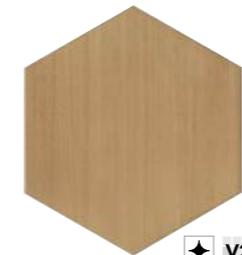

**24014**  
Макарена  
бежевый 20x23,1  
Macarena beige

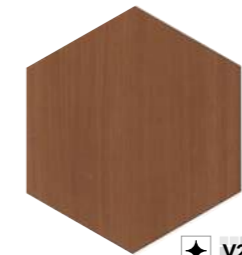

**24015**  
Макарена  
коричневый 20x23,1  
Macarena brown

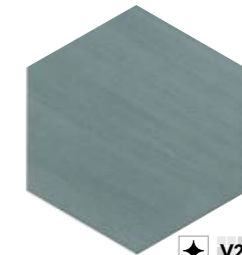

**24013**  
Макарена  
зелёный 20x23,1  
Macarena green



**24016**  
Макарена  
синий 20x23,1  
Macarena blue

		шт. \ pcs	м²	кг \ kg	кор. \ box	м²	кг \ kg
20x23,1	6,9	22	0,76	9,7	72	54,72	728
шестиугольник   hexagon							

Технические характеристики, технологии производства и рекомендации по укладке и уходу приведены в разделе «Техническая информация» (стр. 515) и на [www.kerama-marazzi.com](http://www.kerama-marazzi.com)

For specifications, manufacturing techniques and recommendations on laying and care, please refer to section «Technical information» (p. 515) and [www.kerama-marazzi.com](http://www.kerama-marazzi.com)

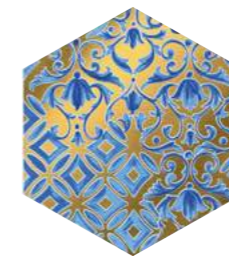

**VT\A427\24000**  
Декор Талья 1, 20×23,1  
Decor Talha 1



**VT\A428\24000**  
Декор Талья 2, 20×23,1  
Decor Talha 2



**VT\A429\24000**  
Декор Талья 3, 20×23,1  
Decor Talha 3



**VT\A430\24000**  
Декор Талья 4, 20×23,1  
Decor Talha 4



**24001**  
Буранелли белый  
20×23,1  
Buranelli white



**VT\A431\24000**  
Декор Талья 5, 20×23,1  
Decor Talha 5

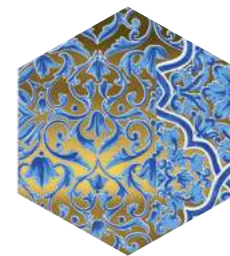

**VT\A432\24000**  
Декор Талья 6, 20×23,1  
Decor Talha 6



**130**  
белый 20×1,5  
white



**135**  
синий 20×1,5  
blue



**POF002**  
бисер белый золото  
20×1,4  
beads white gold



**POF010**  
бисер белый 20×1,4  
beads white



**POD002**  
бисер прозрачный  
люстр 20×0,6  
beads transparent luster



**POD001**  
бисер прозрачный  
20×0,6  
beads transparent



**POD012**  
Бисер синий 20×0,6  
Beads blue



**POD015**  
Бисер золото 20×0,6  
Beads gold

	шт. \ pcs	м <sup>2</sup>	кг \ kg	кор. \ box	м <sup>2</sup>	кг \ kg
20×23,1 шестиугольник   hexagon	6,9					
глазурь Матовая   matt glaze						
	22	0,76	9,7	72	54,72	728

Технические характеристики, технологии производства и рекомендации по укладке и уходу приведены в разделе «Техническая информация» (стр. 515) и на [www.kerama-marazzi.com](http://www.kerama-marazzi.com)

For specifications, manufacturing techniques and recommendations on laying and care, please refer to section «Technical information» (p. 515) and [www.kerama-marazzi.com](http://www.kerama-marazzi.com)



**VT\A536\24035**  
Декор Флорентина 1  
глянцевый, 20×23,1  
Decor Florentina 1 gloss



**VT\A537\24035**  
Декор Флорентина 2  
глянцевый, 20×23,1  
Decor Florentina 2 gloss



**VT\A540\24035**  
Декор Флорентина 3  
глянцевый, 20×23,1  
Decor Florentina 3 gloss



**24029**  
Флорентина белый  
глянцевый, 20×23,1  
Florentina white gloss



**24030**  
Флорентина жёлтый  
глянцевый, 20×23,1  
Florentina yellow gloss



**24032**  
Флорентина синий  
глянцевый, 20×23,1  
Florentina blue gloss



**24033**  
Флорентина серый  
глянцевый, 20×23,1  
Florentina grey gloss



**24034**  
Флорентина зелёный  
глянцевый, 20×23,1  
Florentina green gloss



**ID131**  
Декор Флорентина  
наборный 20×20  
Decor Florentina compound

	шт. \ pcs	м <sup>2</sup>	кг \ kg	кор. \ box	м <sup>2</sup>	кг \ kg
20×23,1 шестиугольник   hexagon	6,9	0,76	8,6	72	54,72	649

Технические характеристики, технологии производства и рекомендации по укладке и уходу приведены в разделе «Техническая информация» (стр. 515) и на [www.kerama-marazzi.com](http://www.kerama-marazzi.com)

For specifications, manufacturing techniques and recommendations on laying and care, please refer to section «Technical information» (p. 515) and [www.kerama-marazzi.com](http://www.kerama-marazzi.com)



**HGD\A512\35000**  
Декор Алмаш 1 синий гляцевый 14x34  
Decor Almas 1 blue gloss



**HGD\A513\35000**  
Декор Алмаш 2 синий гляцевый 14x34  
Decor Almas 2 blue gloss



**35020**  
Алмаш грань синий гляцевый 14x34  
Almas chamfer blue gloss



**HGD\A514\35000**  
Декор Алмаш 3 синий гляцевый 14x34  
Decor Almas 3 blue gloss



**HGD\A515\35000**  
Декор Алмаш 4 синий гляцевый 14x34  
Decor Almas 4 blue gloss



**HGD\A525\TOB001**  
Декор Алмаш синий гляцевый 9,8x9,8  
Decor Almas blue gloss



**HGD\B512\35000**  
Декор Алмаш 1 жёлтый гляцевый 14x34  
Decor Almas 1 yellow gloss



**HGD\B513\35000**  
Декор Алмаш 2 жёлтый гляцевый 14x34  
Decor Almas 2 yellow gloss



**35019**  
Алмаш грань жёлтый гляцевый 14x34  
Almas chamfer yellow gloss



**HGD\B514\35000**  
Декор Алмаш 3 жёлтый гляцевый 14x34  
Decor Almas 3 yellow gloss



**HGD\B515\35000**  
Декор Алмаш 4 жёлтый гляцевый 14x34  
Decor Almas 4 yellow gloss



**HGD\B525\TOB001**  
Декор Алмаш жёлтый гляцевый 9,8x9,8  
Decor Almas yellow gloss



**ROD001**  
Бисер прозрачный 20x0,6  
Beads transparent



**ROD003**  
Бисер прозрачный цветной 20x0,6  
Beads transparent color



**ROD005**  
Бисер жёлтый 20x0,6  
Beads yellow

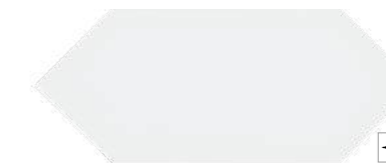

**35000**  
Алмаш белый гляцевый 14x34  
Almas white gloss

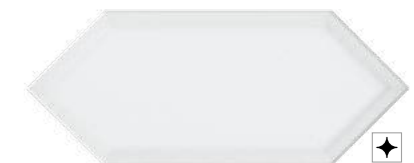

**35018**  
Алмаш грань белый гляцевый 14x34  
Almas chamfer white gloss

	шт. \ pcs	м²	кг \ kg	кор. \ box	м²	кг \ kg
14x34	6,9	0,896	11,1	48	43,008	563
14x34	9,2	0,709	10,95	48	34,032	556

Технические характеристики, технологии производства и рекомендации по укладке и уходу приведены в разделе «Техническая информация» (стр. 515) и на [www.kerama-marazzi.com](http://www.kerama-marazzi.com)

For specifications, manufacturing techniques and recommendations on laying and care, please refer to section «Technical information» (p. 515) and [www.kerama-marazzi.com](http://www.kerama-marazzi.com)



**HGD\A509\SG9174**  
Декор Алмаш угол синий 30x30  
Decor Almas corner blue



**HGD\A510\SG9174**  
Декор Алмаш центр синий 30x30  
Decor Almas center blue



**DC\A34\SG9174**  
Бордюр Алмаш синий 30x4,9  
Border Almas blue



**DC\A33\SG9174**  
Алмаш синий 4,9x4,9  
Almas blue



**HGD\A511\SG9174**  
Декор Алмаш продолжение угла синий 30x30  
Decor Almas addition to corner blue



**HGD\B509\SG9174**  
Декор Алмаш угол жёлтый 30x30  
Decor Almas corner yellow



**HGD\B510\SG9174**  
Декор Алмаш центр жёлтый 30x30  
Decor Almas center yellow



**DC\B34\SG9174**  
Бордюр Алмаш жёлтый 30x4,9  
Border Almas yellow



**DC\B33\SG9174**  
Алмаш жёлтый 4,9x4,9  
Almas yellow



**HGD\B511\SG9174**  
Декор Алмаш продолжение угла жёлтый 30x30  
Decor Almas addition to corner yellow

Больше информации о напольных покрытиях см. в Генеральном каталоге, том 2 («Керамический гранит»).

For more information on the flooring please see the General Catalogue Vol. 2 ("Porcelain gres").

Технические характеристики, технологии производства и рекомендации по укладке и уходу приведены в разделе «Техническая информация» (стр. 515) и на [www.kerama-marazzi.com](http://www.kerama-marazzi.com)

For specifications, manufacturing techniques and recommendations on laying and care, please refer to section «Technical information» (p. 515) and [www.kerama-marazzi.com](http://www.kerama-marazzi.com)







14x34



**VT\A521\35029**  
Декор Каламита 1 серый светлый 14x34  
Decor Calamita 1 light grey



**VT\B521\35030**  
Декор Каламита 1 серый 14x34  
Decor Calamita 1 grey



**VT\A522\35029**  
Декор Каламита 2 серый светлый 14x34  
Decor 2 Calamita light grey



**VT\B522\35030**  
Декор Каламита 2 серый 14x34  
Decor Calamita 2 grey



**VT\A523\35029**  
Декор Каламита 3 серый светлый 14x34  
Decor Calamita 3 light grey



**VT\B523\35030**  
Декор Каламита 3 серый 14x34  
Decor Calamita 3 grey

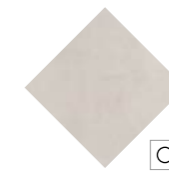

**TOB004**  
Декор Каламита серый светлый матовый 9,8x9,8  
Decor Calamita light grey matt

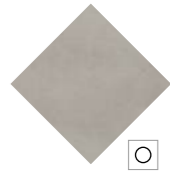

**TOB005**  
Декор Каламита серый матовый 9,8x9,8  
Decor Calamita grey matt



**35029**  
Каламита серый светлый матовый 14x34  
Calamita light grey matt

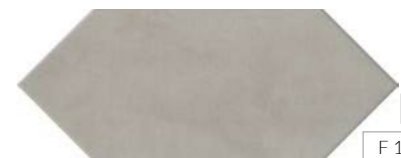

**35030**  
Каламита серый матовый 14x34  
Calamita grey matt

**POD016**  
Бисер платина 20x0,6  
Beads platinum

**11**  
платина 20x1,5  
platinum

		шт. \ pcs			м <sup>2</sup>			кг \ kg			кор. \ box			м <sup>2</sup>			кг \ kg		
14x34	6,9	24	0,896	11,1	48	43,008	563												

Технические характеристики, технологии производства и рекомендации по укладке и уходу приведены в разделе «Техническая информация» (стр. 515) и на [www.kerama-marazzi.com](http://www.kerama-marazzi.com)

For specifications, manufacturing techniques and recommendations on laying and care, please refer to section «Technical information» (p. 515) and [www.kerama-marazzi.com](http://www.kerama-marazzi.com)



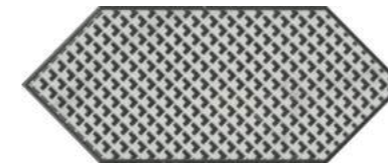

**HHGD\A482\35006**  
Декор Келуш 3 чёрно-белый 14x34  
Decor Queluz 3 black white

**POD001**  
Бисер прозрачный 20x0,6  
Beads transparent

**POD002**  
Бисер прозрачный люстр 20x0,6  
Beads transparent luster

**POD014**  
Бисер антрацит 20x0,6  
Beads anthracite

**POD016**  
Бисер платина 20x0,6  
Beads platinum

**POF003**  
Бисер чёрный серебро 20x1,4  
Beads black silver

**POF009**  
Бисер чёрный 20x1,4  
Beads black

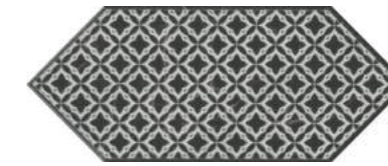

**HGD\A480\35006**  
Декор Келуш 1 чёрно-белый 14x34  
Decor Queluz 1 black white



**HGD\A483\35006**  
Декор Келуш 4 чёрно-белый 14x34  
Decor Queluz 4 black white



**HGD\A481\35006**  
Декор Келуш 2 чёрно-белый 14x34  
Decor Queluz 2 black white



**HGD\A484\35006**  
Декор Келуш 5 чёрно-белый 14x34  
Decor Queluz 5 black white



**ТОС004**  
Келуш 1 грань  
чёрно-белый 9,8x9,8  
Queluz 1 chamfer black white



**ТОС005**  
Келуш 2 грань  
чёрно-белый 9,8x9,8  
Queluz 2 chamfer black white



**ТОС006**  
Келуш 3 грань  
чёрно-белый 9,8x9,8  
Queluz 3 chamfer black white



**35006**  
Келуш белый глянцевый 14x34  
Queluz white gloss

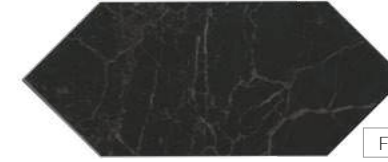

**35007**  
Келуш чёрный глянцевый 14x34  
Queluz black gloss



**35009**  
Келуш грань белый глянцевый 14x34  
Queluz chamfer white gloss

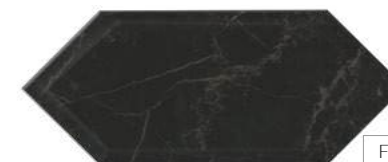

**35010**  
Келуш грань чёрный глянцевый 14x34  
Queluz chamfer black gloss

НЕКОТОРЫЕ ИЗ ВАРИАНТОВ РИСУНКА | SOME OF THE PATTERN OPTIONS

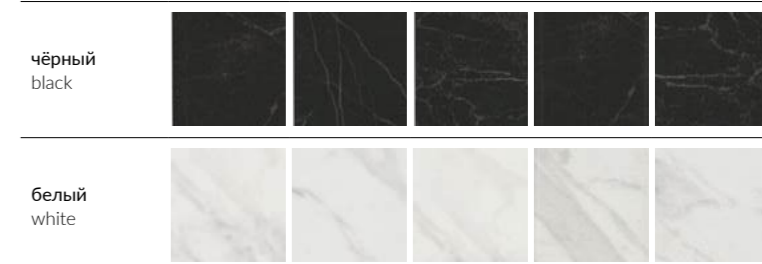

				шт. \ pcs	м²	кг \ kg	кор. \ box	м²	кг \ kg
14x34	6,9		глазурь блестящая   shine glaze	24	0,896	11,1	48	43,008	563
14x34	9,2		глазурь блестящая грань   shine glaze chamfer	19	0,709	10,95	48	34,032	556

Плитка и декоры «Келуш» отлично сочетаются с серией «Фрагонар». Queluz tiles and decors are a perfect match for the Fragonard series.



**VB\A61\35000**  
Декор Фурнаш 1 глянцевый 14x34  
Decor Furnas 1 gloss



**VB\A62\35000**  
Декор Фурнаш 2 глянцевый 14x34  
Decor Furnas 2 gloss



**VB\A63\35000**  
Декор Фурнаш 3 глянцевый 14x34  
Decor Furnas 3 gloss



**VB\A64\35000**  
Декор Фурнаш 4 глянцевый 14x34  
Decor Furnas 4 gloss



**VB\A65\35000**  
Декор Фурнаш 5 глянцевый 14x34  
Decor Furnas 5 gloss



**VB\A66\35000**  
Декор Фурнаш 6 глянцевый 14x34  
Decor Furnas 6 gloss



**VB\A67\35000**  
Декор Фурнаш 7 глянцевый 14x34  
Decor Furnas 7 gloss



**VB\A71\TOC001**  
Фурнаш глянцевый грань 9,8x9,8  
Furnas chamfer gloss



**TOC002**  
Фурнаш грань белый глянцевый 9,8x9,8  
Furnas chamfer white gloss



**35028**  
Фурнаш грань белый глянцевый 14x34  
Furnas chamfer white gloss



**35026**  
Фурнаш грань зелёный светлый глянцевый 14x34  
Furnas chamfer light green gloss



**35025**  
Фурнаш грань сиреневый светлый глянцевый 14x34  
Furnas chamfer light purple gloss



**35024**  
Фурнаш грань розовый светлый глянцевый 14x34  
Furnas chamfer light pink gloss



**91**  
светло-зелёный 25x2  
light green



**POD013**  
Бисер фиолетовый 20x0,6  
Beads violet



**POD001**  
Бисер прозрачный 20x0,6  
Beads transparent



**POD007**  
Бисер розовый 20x0,6  
Beads pink

	шт. \ pcs	м²	кг \ kg	кор. \ box	м²	кг \ kg
14x34	9,2	0,709	10,95	48	34,032	556

Технические характеристики, технологии производства и рекомендации по укладке и уходу приведены в разделе «Техническая информация» (стр. 515) и на [www.kerama-marazzi.com](http://www.kerama-marazzi.com)

For specifications, manufacturing techniques and recommendations on laying and care, please refer to section «Technical information» (p. 515) and [www.kerama-marazzi.com](http://www.kerama-marazzi.com)



# ПРИМЕРЫ РАСКЛАДКИ ПЛИТКИ ФОРМАТА 14×34

## EXAMPLES OF 14×34 TILES LAYOUT

Новый шестиугольник, формой напоминающий конфету в обёртке, интересен в том числе многообразием возможных вариантов раскладки. Сама плитка отлично смотрится в горизонтальной и вертикальной ориентации, а также по диагонали. Почти в каждой из серий формата 14×34 представлены квадратные вставки, умножающие количество доступных комбинаций.

Ещё больше свободы ощутите, добавляя в раскладку вставки из других серий, плитку 20×20, а также комбинируя несколько дизайнов друг с другом.

The new hexagon, which is shaped like a wrapped candy, is particularly interesting due to the variety of possible layouts. The tiles themselves look great in horizontal and vertical orientation as well as laid diagonally. Almost every series in the 14×34 size features square inserts, multiplying the number of available combinations.

Even more freedom can be achieved by adding inserts from other series, 20×20 tiles or by combining several designs with each other.

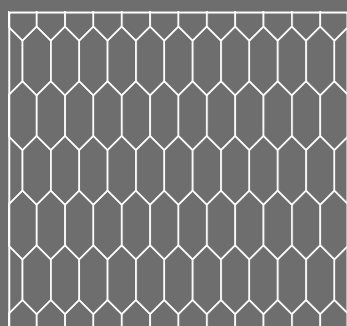

Вертикальная раскладка  
Vertical layout

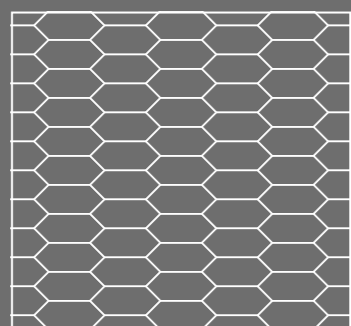

Горизонтальная раскладка  
Horizontal layout

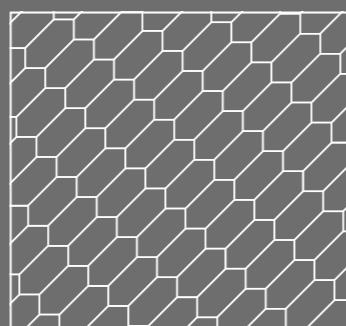

Диагональная раскладка  
Diagonal layout

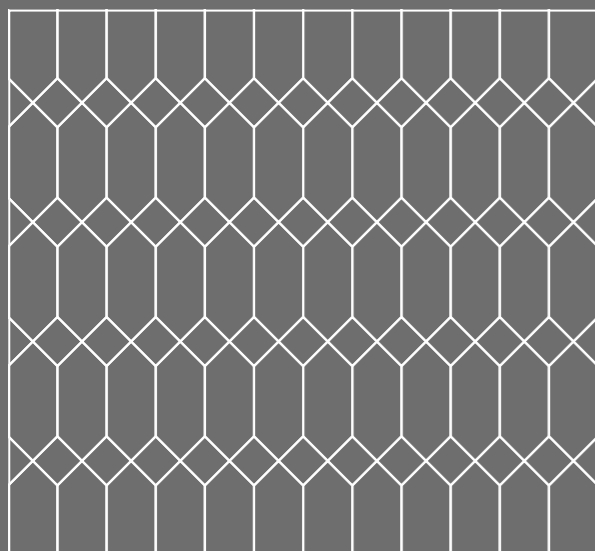

Раскладка в сочетании с форматом 9,8×9,8  
Layout in combination with 9.8×9.8 tiles

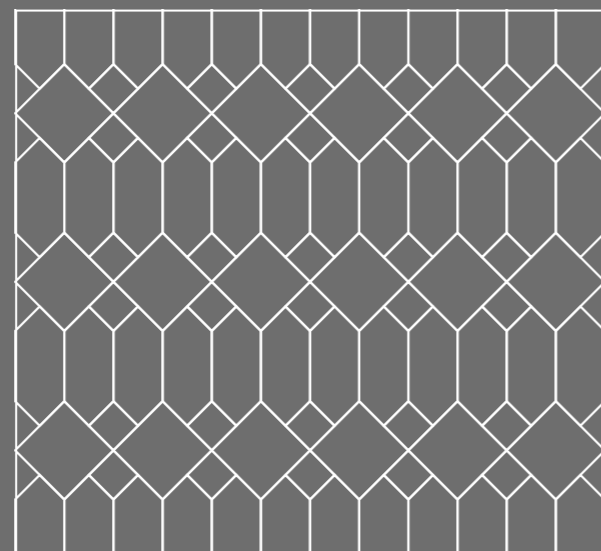

Раскладка в сочетании с форматами 9,8×9,8 и 20×20  
Layout in combination with 9.8×9.8 and 20×20 tiles

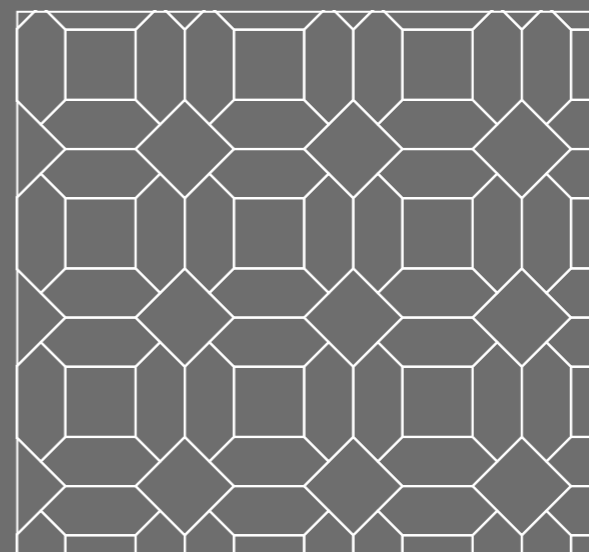

Раскладка в сочетании с форматом 20×20  
Layout in combination with 20×20 tiles

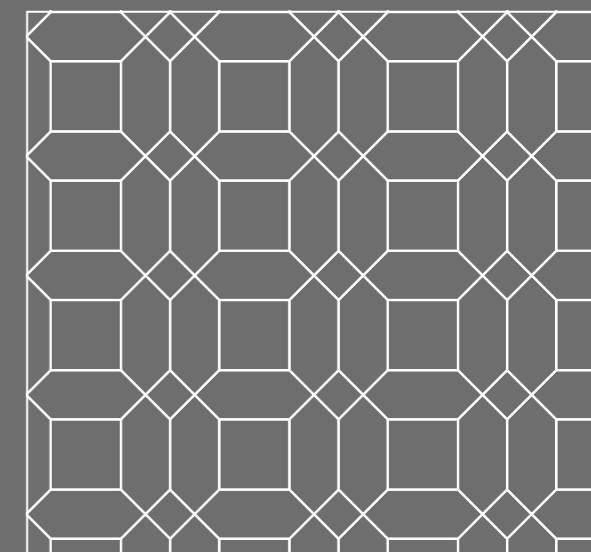

Орнаментальная раскладка с форматами 9,8×9,8 и 20×20  
Ornamental layout in combination with 9.8×9.8 and 20×20 tiles

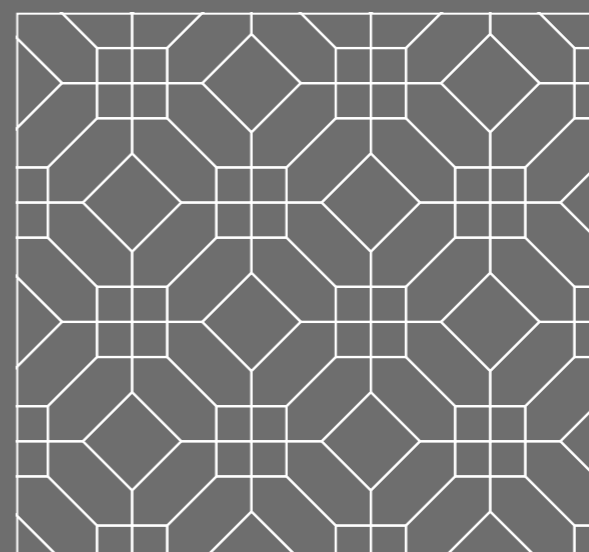

Орнаментальная раскладка с форматами 9,8×9,8 и 20×20  
Ornamental layout in combination with 9.8×9.8 and 20×20 tiles

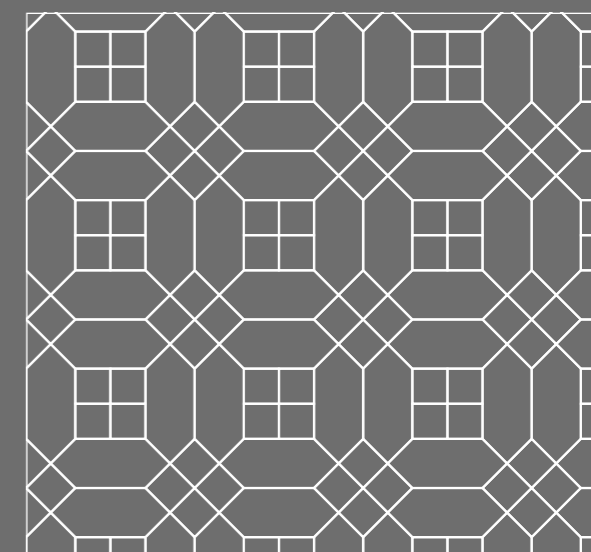

Орнаментальная раскладка в сочетании с форматом 9,8×9,8  
Ornamental layout in combination with 9.8×9.8 tiles

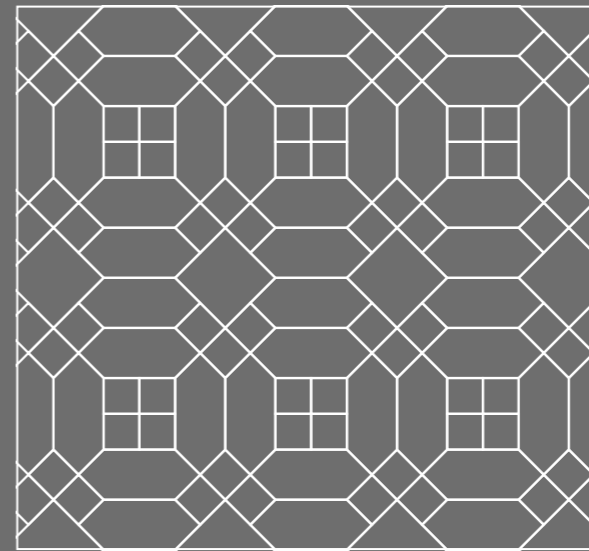

Орнаментальная раскладка в сочетании с форматом 9,8×9,8  
Ornamental layout in combination with 9.8×9.8 tiles

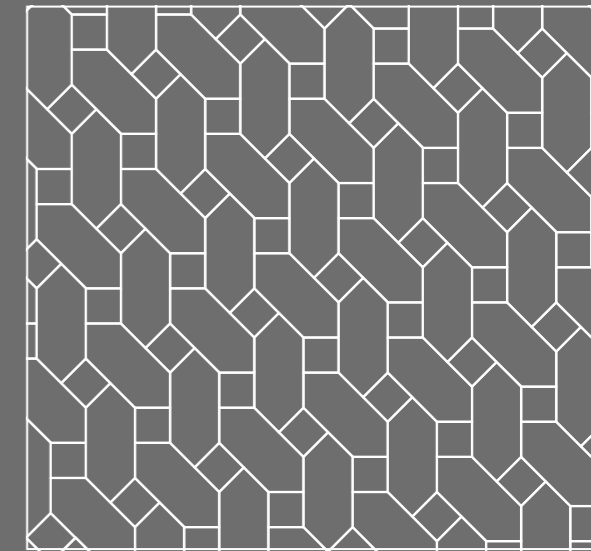

Орнаментальная раскладка в сочетании с форматом 9,8×9,8  
Ornamental layout in combination with 9.8×9.8 tiles

# МОЗАИКИ MOSAICS



		26×30 из 24 частей 6,5×6,5
		30,1×30,1 из 36 частей 4,9×4,9
		29,8×29,8 из 144 частей 2,3×2,3
		29,8×39,8 из 12 частей 9,8×9,8
		37×31 из 9 частей 12×10,4
		29,7×29,8 из 30 частей 5,2×6

История мозаики насчитывает тысячи лет: за это время не изменился сам природный материал, но стал более современным подход к созданию таких покрытий. Он позволяет использовать чипы разной формы, помогает сделать укладку мозаики простым и очень творческим занятием. Сегодня в интерьере мозаика не только поддерживает композицию из плитки, но выступает самостоятельной «краской» в палитре керамических материалов.

The history of mosaics goes back thousands of years: during that time, the natural material itself hasn't changed, but the approach to creating these coverings has become more modern. It allows the use of chips of different shapes, helps to make laying a mosaic easy and creative. Today, in interiors, mosaics not only support the composition of tiles, but also act as an independent «colour» in the palette of ceramic materials.





6,5×6,5  
полотно | canvas 26×30



**VT\A577\65000**  
Декор Арабески Тоскана 1  
глянцевый 6,5×6,5  
Decor Arabesques Toscana  
1 gloss



**VT\A578\65000**  
Декор Арабески Тоскана 2  
глянцевый 6,5×6,5  
Decor Arabesques Toscana  
2 gloss



**VT\A579\65000**  
Декор Арабески Тоскана 3  
глянцевый 6,5×6,5  
Decor Arabesques Toscana  
3 gloss



**VT\A580\65000**  
Декор Арабески Тоскана 4  
глянцевый 6,5×6,5  
Decor Arabesques Toscana  
4 gloss



**VT\A581\65000**  
Декор Арабески Тоскана 5  
глянцевый 6,5×6,5  
Decor Arabesques Toscana  
5 gloss



**VT\A582\65000**  
Декор Арабески Тоскана 6  
глянцевый 6,5×6,5  
Decor Arabesques Toscana  
6 gloss



**VT\A583\65000**  
Декор Арабески Тоскана 7  
глянцевый 6,5×6,5  
Decor Arabesques Toscana  
7 gloss



**VT\A584\65000**  
Декор Арабески Тоскана 8  
глянцевый 6,5×6,5  
Decor Arabesques Toscana  
8 gloss



**VT\A585\65000**  
Декор Арабески Тоскана 9  
глянцевый 6,5×6,5  
Decor Arabesques Toscana  
9 gloss

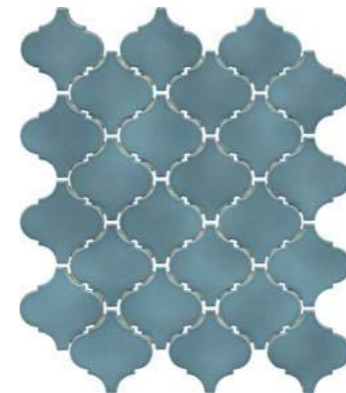

**65005**  
Арабески Майолика  
голубой глянцевый 26×30  
из 24 частей 6,5×6,5  
Arabesques Majolica light blue gloss

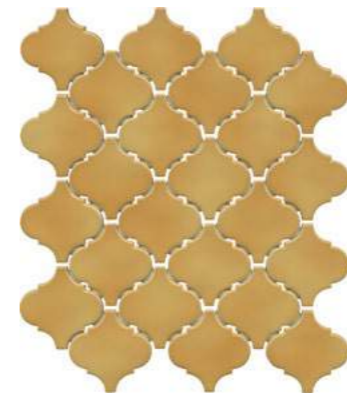

**65009**  
Арабески Майолика  
жёлтый глянцевый 26×30  
из 24 частей 6,5×6,5  
Arabesques Majolica yellow gloss

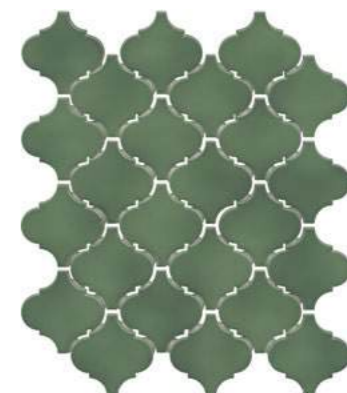

**65008**  
Арабески Майолика  
зелёный глянцевый 26×30  
из 24 частей 6,5×6,5  
Arabesques Majolica green gloss

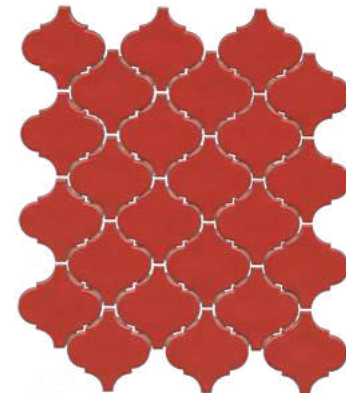

**65013**  
Арабески Авейру  
красный глянцевый 26×30  
из 24 частей 6,5×6,5  
Arabesques Aveiro red gloss



**65000**  
Арабески белый глянцевый  
26×30 из 24 частей 6,5×6,5  
Arabesques white gloss

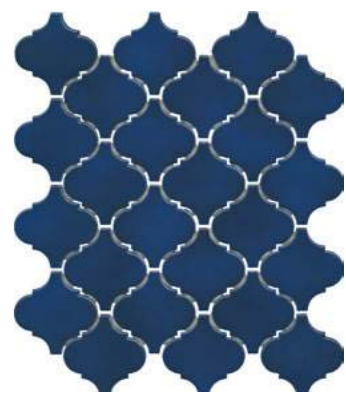

**65007**  
Арабески Майолика  
синий глянцевый 26×30  
из 24 частей 6,5×6,5  
Arabesques Majolica blue gloss

размер	шт. \ pcs	м <sup>2</sup>	кг \ kg	кор. \ box	м <sup>2</sup>	кг \ kg
26×30	7	0,59	8	48	28,32	414

Технические характеристики, технологии производства и рекомендации по укладке и уходу приведены в разделе «Техническая информация» (стр. 515) и на [www.kerama-marazzi.com](http://www.kerama-marazzi.com)

For specifications, manufacturing techniques and recommendations on laying and care, please refer to section «Technical information» (p. 515) and [www.kerama-marazzi.com](http://www.kerama-marazzi.com)





OS\A311\65000  
Декор Арабески Тоскана  
10 глянецовый 6,5×6,5  
Decor Arabesques Toscana  
10 gloss

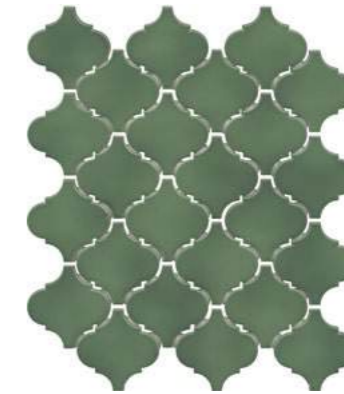

**65008**  
Арабески Майолика  
зелёный глянецовый 26×30  
из 24 частей 6,5×6,5  
Arabesques Majolica green gloss

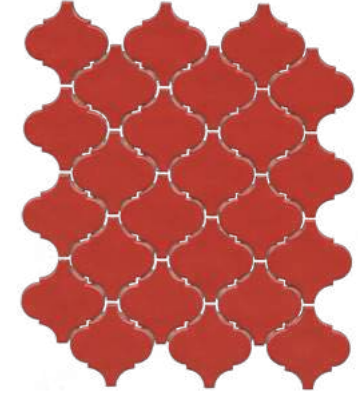

**65013**  
Арабески Авейру  
красный глянецовый 26×30  
из 24 частей 6,5×6,5  
Arabesques Aveiro red gloss



**65000**  
Арабески глянецовый  
белый глянецовый 26×30  
из 24 частей 6,5×6,5  
Arabesques white gloss

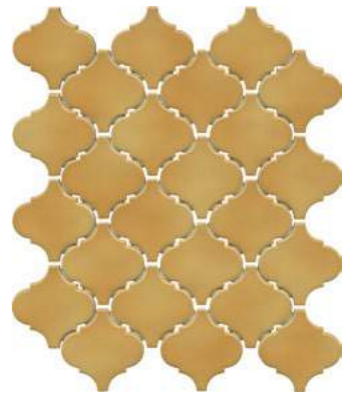

**65009**  
Арабески Майолика  
жёлтый глянецовый 26×30  
из 24 частей 6,5×6,5  
Arabesques Majolica yellow gloss



6,5×6,5  
полотно | canvas 26×30



OS\A157\65000  
Декор Авейру 1  
глянцевый 6,5×6,5  
Decor Aveiro 1 gloss



VT\A310\65000  
Декор Авейру 2  
глянцевый 6,5×6,5  
Decor Aveiro 2 gloss



VT\A311\65000  
Декор Авейру 3  
глянцевый 6,5×6,5  
Decor Aveiro 3 gloss



VT\A312\65000  
Декор Авейру 4  
глянцевый 6,5×6,5  
Decor Aveiro 4 gloss



VT\A313\65000  
Декор Авейру 5  
глянцевый 6,5×6,5  
Decor Aveiro 5 gloss



VT\A314\65000  
Декор Авейру 6  
глянцевый 6,5×6,5  
Decor Aveiro 6 gloss



VT\A315\65000  
Декор Авейру 7  
глянцевый 6,5×6,5  
Decor Aveiro 7 gloss

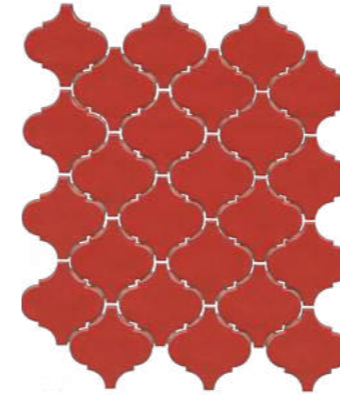

65013  
Арабески Авейру  
красный глянцевый 26×30  
из 24 частей 6,5×6,5  
Arabesques Aveiro red gloss

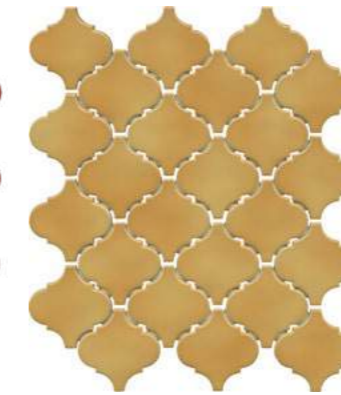

65009  
Арабески Майолика  
жёлтый глянцевый 26×30  
из 24 частей 6,5×6,5  
Arabesques Majolica yellow gloss

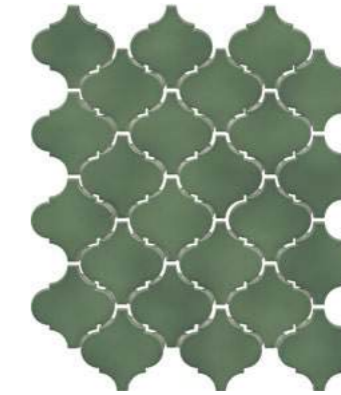

65008  
Арабески Майолика  
зелёный глянцевый 26×30  
из 24 частей 6,5×6,5  
Arabesques Majolica green gloss



65011  
Арабески Майолика  
серый светлый глянцевый 26×30  
из 24 частей 6,5×6,5  
Arabesques Majolica light grey gloss



		шт. \ pcs	м <sup>2</sup>	кг \ kg	кор. \ box	м <sup>2</sup>	кг \ kg
26×30	7	10	0,59	8	48	28,32	414

Технические характеристики, технологии производства и рекомендации по укладке и уходу приведены в разделе «Техническая информация» (стр. 515) и на [www.kerama-marazzi.com](http://www.kerama-marazzi.com)

For specifications, manufacturing techniques and recommendations on laying and care, please refer to section «Technical information» (p. 515) and [www.kerama-marazzi.com](http://www.kerama-marazzi.com)





6,5×6,5  
полотно | canvas 26×30



OS\A26\65000  
Декор Арабески  
глянцевый 6,5×6,5  
Decor Arabesques shiny



OS\A25\65000  
Декор Арабески  
глянцевый 6,5×6,5  
Decor Arabesques shiny



OS\A33\65000  
Арабески г  
лянцевый 6,5×6,5  
Decor Arabesques  
shiny

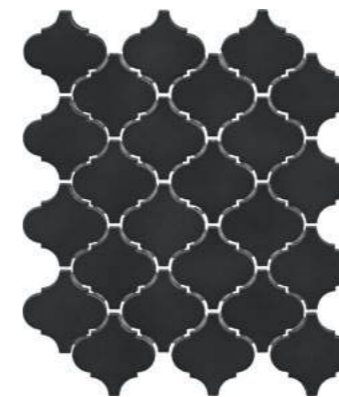

65001  
Арабески глянцевый  
чёрный 26×30 из 24 частей 6,5×6,5  
Arabesques black gloss

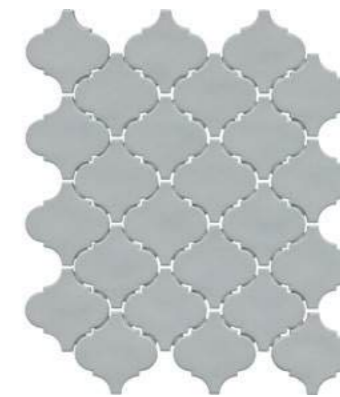

65012  
Арабески глянцевый  
серый 26×30 из 24 частей 6,5×6,5  
Arabesques grey gloss



65000  
Арабески белый  
глянцевый 26×30 из 24 частей 6,5×6,5  
Arabesques white gloss



6,5×6,5  
полотно | canvas 26×30



VT\A316\65000  
Декор Арабески  
Майолика 1,  
6,5×6,5  
Decor  
Arabesques  
Majolica 1



VT\A317\65000  
Декор Арабески  
Майолика 2,  
6,5×6,5  
Decor Arabesques  
Majolica 2



VT\A318\65000  
Декор Арабески  
Майолика 3,  
6,5×6,5  
Decor Arabesques  
Majolica 3



VT\A319\65000  
Декор Арабес-  
ки Майолика 4,  
6,5×6,5  
Decor Arabesques  
Majolica 4



VT\A320\65000  
Декор Арабески  
Майолика 5,  
6,5×6,5  
Decor Arabesques  
Majolica 5



VT\A321\65000  
Декор Арабески  
Майолика 6,  
6,5×6,5  
Decor Arabesques  
Majolica 6



VT\A322\65000  
Декор Арабески  
Майолика 7,  
6,5×6,5  
Decor  
Arabesques Ma-  
jolica 7



65011  
Арабески Майолика серый  
светлый глянецый 26×30  
из 24 частей 6,5×6,5  
Arabesques Majolica light grey gloss

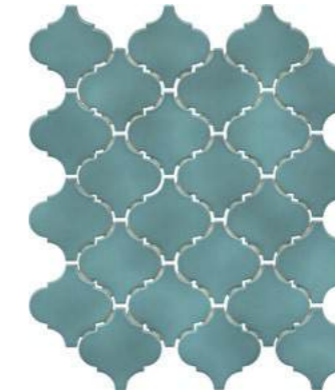

65006  
Арабески Майолика  
бирюза глянецый 26×30  
из 24 частей 6,5×6,5  
Arabesques Majolica turquoise gloss

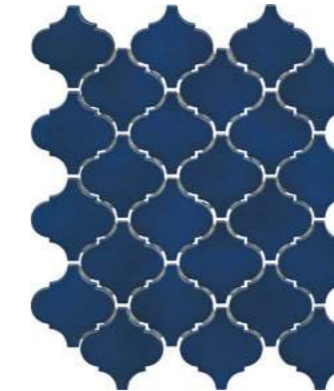

65007  
Арабески Майолика  
синий глянецый 26×30  
из 24 частей 6,5×6,5  
Arabesques Majolica blue glossv

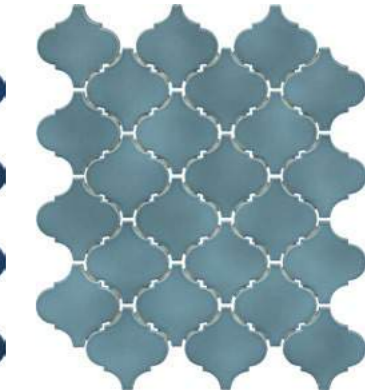

65005  
Арабески Майолика  
голубой глянецый 26×30  
из 24 частей 6,5×6,5  
Arabesques Majolica light blue gloss



размер	шт. \ pcs	м <sup>2</sup>	кг \ kg	кор. \ box	м <sup>2</sup>	кг \ kg
26×30	7	0,59	8	48	28,32	414

Технические характеристики, технологии производства и рекомендации по укладке и уходу приведены в разделе «Техническая информация» (стр. 515) и на [www.kerama-marazzi.com](http://www.kerama-marazzi.com)

For specifications, manufacturing techniques and recommendations on laying and care, please refer to section «Technical information» (p. 515) and [www.kerama-marazzi.com](http://www.kerama-marazzi.com)





**OP\A160\65000**  
Декор Арабески Майолика  
6,5×6,5  
Decor Arabesques Majolica



**OP\A161\65000**  
Декор Арабески Майолика  
6,5×6,5  
Decor Arabesques Majolica



**OP\A159\65000**  
Декор Арабески Майолика  
6,5×6,5  
Decor Arabesques Majolica



**OS\A29\65000**  
Декор Арабески Майолика  
6,5×6,5  
Decor Arabesques Majolica

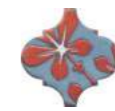

**OS\A32\65000**  
Декор Арабески Майолика  
6,5×6,5  
Decor Arabesques Majolica



**OS\A28\65000**  
Декор Арабески Майолика  
6,5×6,5  
Decor Arabesques Majolica



**OS\A39\65000**  
Декор Арабески Майолика  
6,5×6,5  
Decor Arabesques Majolica



**OS\A40\65000**  
Декор Арабески Майолика  
6,5×6,5  
Decor Arabesques Majolica



**OP\A169\65000**  
Декор Арабески Майолика Гауди  
6,5×6,5  
Decor Arabesques Majolica Gaudi

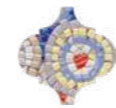

**OP\A170\65000**  
Декор Арабески Майолика Гауди  
6,5×6,5  
Decor Arabesques Majolica Gaudi

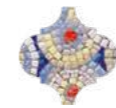

**OP\A171\65000**  
Декор Арабески Майолика Гауди  
6,5×6,5  
Decor Arabesques Majolica Gaudi



**OP\A172\65000**  
Декор Арабески Майолика Гауди  
6,5×6,5  
Decor Arabesques Majolica Gaudi



**OS\A37\65000**  
Декор Арабески Майолика орнамент  
6,5×6,5  
Decor Arabesques Majolica pattern



**OS\A35\65000**  
Декор Арабески Майолика орнамент  
6,5×6,5  
Decor Arabesques Majolica pattern



**OS\A41\65000**  
Декор Арабески Майолика орнамент  
6,5×6,5  
Decor Arabesques Majolica pattern



**OS\A38\65000**  
Декор Арабески Майолика орнамент  
6,5×6,5  
Decor Arabesques Majolica pattern



**65011**  
Арабески Майолика серый светлый глянцевый 26×30 из 24 частей 6,5×6,5  
Arabesques Majolica light grey gloss

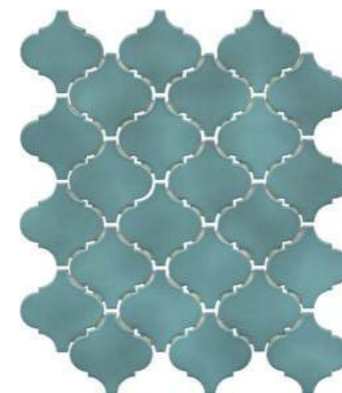

**65006**  
Арабески Майолика бирюза глянцевый 26×30 из 24 частей 6,5×6,5  
Arabesques Majolica turquoise gloss

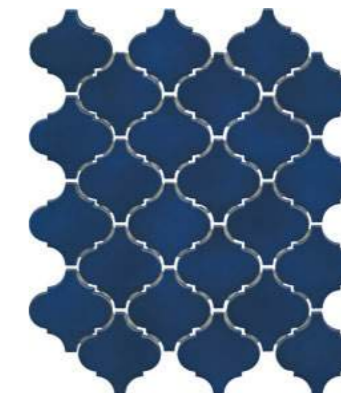

**65007**  
Арабески Майолика синий глянцевый 26×30 из 24 частей 6,5×6,5  
Arabesques Majolica blue gloss

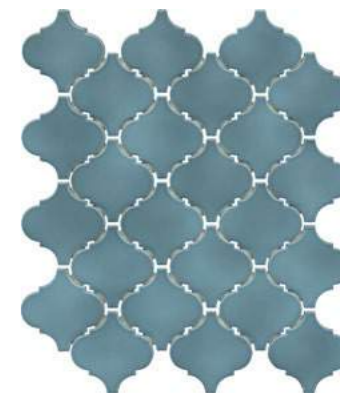

**65005**  
Арабески Майолика голубой глянцевый 26×30 из 24 частей 6,5×6,5  
Arabesques Majolica light blue gloss

размер	шт. \ pcs	м <sup>2</sup>	кг \ kg	кор. \ box	м <sup>2</sup>	кг \ kg
26×30	7	0,59	8	48	28,32	414

Технические характеристики, технологии производства и рекомендации по укладке и уходу приведены в разделе «Техническая информация» (стр. 515) и на [www.kerama-marazzi.com](http://www.kerama-marazzi.com)

For specifications, manufacturing techniques and recommendations on laying and care, please refer to section «Technical information» (p. 515) and [www.kerama-marazzi.com](http://www.kerama-marazzi.com)





OP\A160\65000  
Декор Арабески  
Майолика  
6,5×6,5  
Decor Arabesques  
Majolica



OP\A161\65000  
Декор Арабески  
Майолика  
6,5×6,5  
Decor Arabesques  
Majolica



OP\A159\65000  
Декор Арабески  
Майолика  
6,5×6,5  
Decor Arabesques  
Majolica



OS\A29\65000  
Декор Арабески  
Майолика  
6,5×6,5  
Decor Arabesques  
Majolica

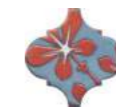

OS\A32\65000  
Декор Арабески  
Майолика  
6,5×6,5  
Decor Arabesques  
Majolica



OS\A28\65000  
Декор Арабески  
Майолика  
6,5×6,5  
Decor Arabesques  
Majolica



OS\A39\65000  
Декор Арабески  
Майолика  
6,5×6,5  
Decor Arabesques  
Majolica



OS\A40\65000  
Декор Арабески  
Майолика  
6,5×6,5  
Decor Arabesques  
Majolica



OP\A169\65000  
Декор Арабески  
Майолика Гауди  
6,5×6,5  
Decor Arabesques  
Majolica Gaudi

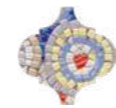

OP\A170\65000  
Декор Арабески  
Майолика Гауди  
6,5×6,5  
Decor Arabesques  
Majolica Gaudi



OP\A171\65000  
Декор Арабески  
Майолика Гауди  
6,5×6,5  
Decor Arabesques  
Majolica Gaudi



OP\A172\65000  
Декор Арабески  
Майолика Гауди  
6,5×6,5  
Decor Arabesques  
Majolica Gaudi



OS\A37\65000  
Декор Арабески  
Майолика  
орнамент 6,5×6,5  
Decor Arabesques  
Majolica pattern



OS\A35\65000  
Декор Арабески  
Майолика  
орнамент 6,5×6,5  
Decor Arabesques  
Majolica pattern



OS\A41\65000  
Декор Арабески  
Майолика  
орнамент 6,5×6,5  
Decor Arabesques  
Majolica pattern



OS\A38\65000  
Декор Арабески  
Майолика  
орнамент 6,5×6,5  
Decor Arabesques  
Majolica pattern

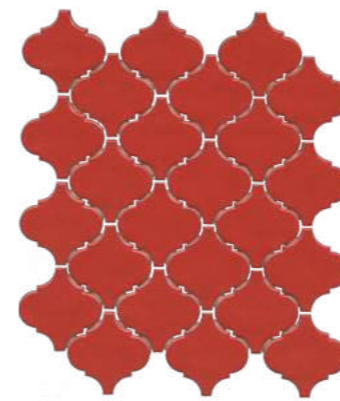

65013  
Арабески Авейру  
красный глянцевый 26×30  
из 24 частей 6,5×6,5  
Arabesques Aveiro red gloss

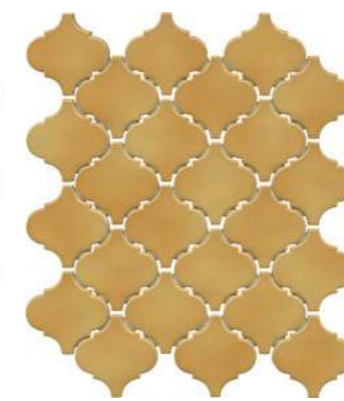

65009  
Арабески Майолика  
жёлтый глянцевый 26×30  
из 24 частей 6,5×6,5  
Arabesques Majolica yellow gloss

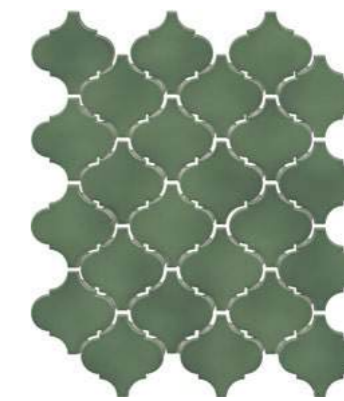

65008  
Арабески Майолика  
зелёный глянцевый 26×30  
из 24 частей 6,5×6,5  
Arabesques Majolica green gloss

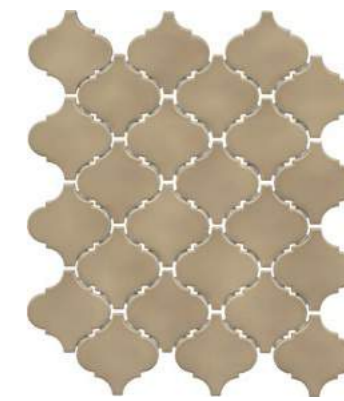

65010  
Арабески Майолика  
бежевый глянцевый 26×30  
из 24 частей 6,5×6,5  
Arabesques Majolica beige gloss



размер	шт. \ pcs	м <sup>2</sup>	кг \ kg	кор. \ box	м <sup>2</sup>	кг \ kg
26×30	7	0,59	8	48	28,32	414

Технические характеристики, технологии производства и рекомендации по укладке и уходу приведены в разделе «Техническая информация» (стр. 515) и на [www.kerama-marazzi.com](http://www.kerama-marazzi.com)

For specifications, manufacturing techniques and recommendations on laying and care, please refer to section «Technical information» (p. 515) and [www.kerama-marazzi.com](http://www.kerama-marazzi.com)



2,3×2,3  
полотно | canvas 29,8×29,8

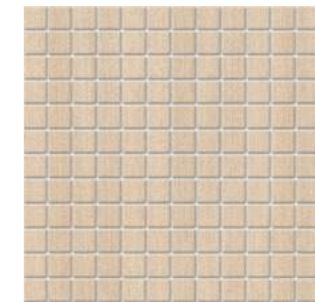

**20095**  
Вяз бежевый 29,8×29,8  
из 144 частей 2,3×2,3  
Elm beige

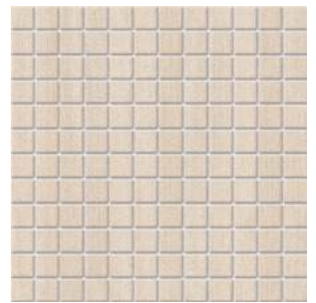

**20096**  
Вяз беж светлый 29,8×29,8  
из 144 частей 2,3×2,3  
Elm light beige



**SG400300N**  
Вяз беж светлый 9,9×40,2  
Elm light beige



F 10

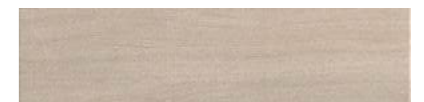

**SG400100N**  
Вяз бежевый 9,9×40,2  
Elm beige



F 10



**SG400600N**  
Вяз беж тёмный 9,9×40,2  
Elm dark beige



F 10

Больше информации о напольных покрытиях см. в Генеральном каталоге, том 2 («Керамический гранит»).

For more information on the flooring please see the General Catalogue Vol. 2 («Porcelain gres»).

Размер	Гладкость	Глянцевость	шт. \ pcs	м <sup>2</sup>	кг \ kg	кор. \ box	м <sup>2</sup>	кг \ kg
29,8×29,8	3,5	глазурь матовая   matt glaze	12	1,066	7,45	36	38,376	286

Технические характеристики, технологии производства и рекомендации по укладке и уходу приведены в разделе «Техническая информация» (стр. 515) и на [www.kerama-marazzi.com](http://www.kerama-marazzi.com)

For specifications, manufacturing techniques and recommendations on laying and care, please refer to section «Technical information» (p. 515) and [www.kerama-marazzi.com](http://www.kerama-marazzi.com)





2,3x2,3  
полотно | canvas 29,8x29,8

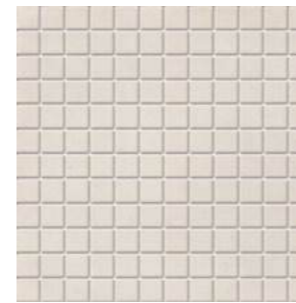

**20101**  
Кастелло беж светлый  
29,8x29,8  
из 144 частей 2,3x2,3  
Castello light beige

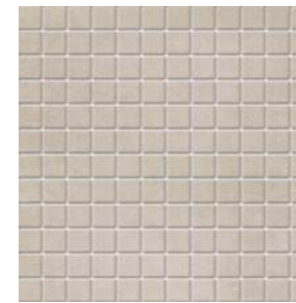

**20102**  
Кастелло бежевый  
29,8x29,8  
из 144 частей 2,3x2,3  
Castello beige

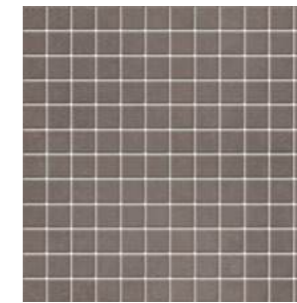

**20103**  
Кастелло коричневый  
29,8x29,8  
из 144 частей 2,3x2,3  
Castello brown

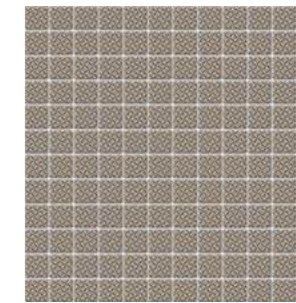

**20104**  
Кастелло орнамент  
бежевый 29,8x29,8  
из 144 частей 2,3x2,3  
Castello ornament beige

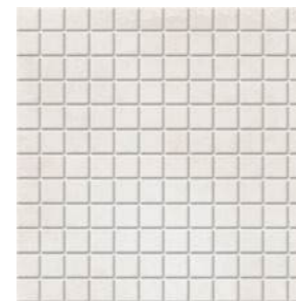

**20105**  
Кастелло серый  
светлый 29,8x29,8  
из 144 частей 2,3x2,3  
Castello light grey

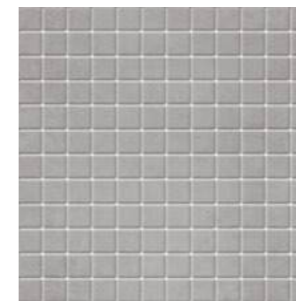

**20106**  
Кастелло серый  
29,8x29,8  
из 144 частей 2,3x2,3  
Castello grey

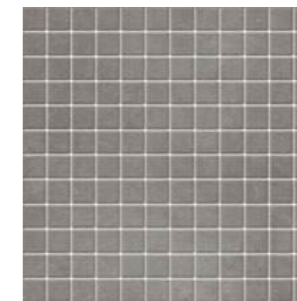

**20107**  
Кастелло серый  
тёмный 29,8x29,8  
из 144 частей 2,3x2,3  
Castello dark grey

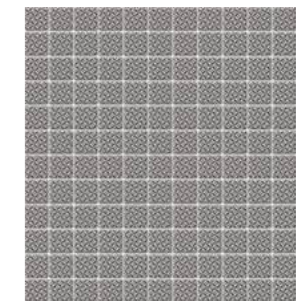

**20108**  
Кастелло орнамент  
серый 29,8x29,8  
из 144 частей 2,3x2,3  
Castello ornament grey

	шт. \ pcs	м²	кг \ kg	кор. \ box	м²	кг \ kg
29,8x29,8	3,5		глазурь матовая   matt glaze	12	38,376	286

Технические характеристики, технологии производства и рекомендации по укладке и уходу приведены в разделе «Техническая информация» (стр. 515) и на [www.kerama-marazzi.com](http://www.kerama-marazzi.com)

For specifications, manufacturing techniques and recommendations on laying and care, please refer to section «Technical information» (p. 515) and [www.kerama-marazzi.com](http://www.kerama-marazzi.com)





2,3×2,3  
полотно | canvas 29,8×29,8

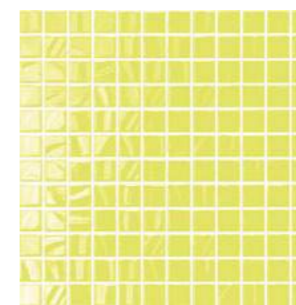

**20054**  
Темари лайм  
29,8×29,8 из 144 частей 2,3×2,3  
Temari lime

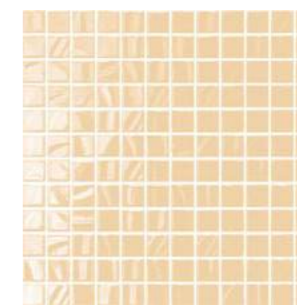

**20009**  
Темари беж светлый  
29,8×29,8 из 144 частей 2,3×2,3  
Temari light beige

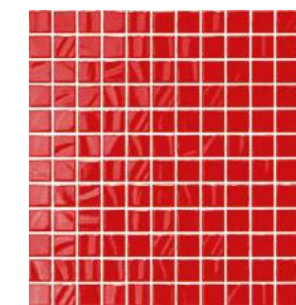

**20005**  
Темари красный  
29,8×29,8 из 144 частей 2,3×2,3  
Temari red

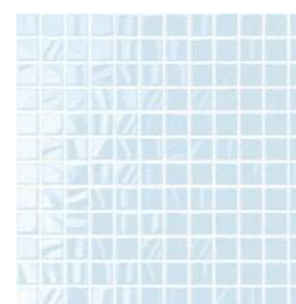

**20057**  
Темари бледно-голубой  
29,8×29,8 из 144 частей 2,3×2,3  
Temari pale blue

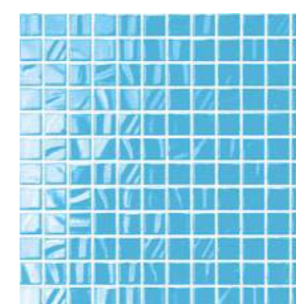

**20016**  
Темари голубой  
29,8×29,8 из 144 частей 2,3×2,3  
Temari sky blue

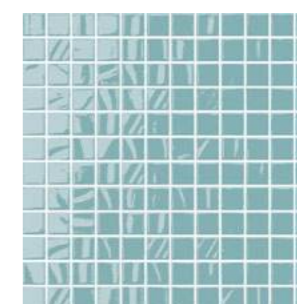

**20090**  
Темари бирюзовый  
29,8×29,8 из 144 частей 2,3×2,3  
Temari turquoise

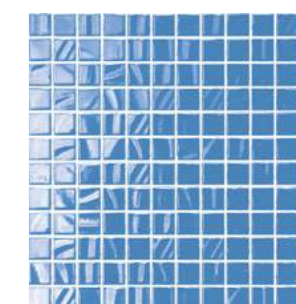

**20013**  
Темари синий  
29,8×29,8 из 144 частей 2,3×2,3  
Temari blue

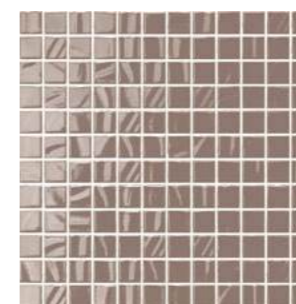

**20051**  
Темари дымчатый  
29,8×29,8 из 144 частей 2,3×2,3  
Temari smoky

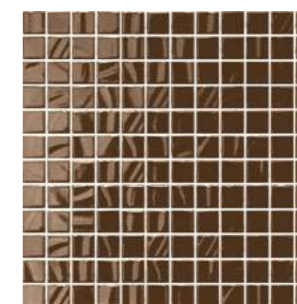

**20052**  
Темари дымчатый тёмный  
29,8×29,8 из 144 частей 2,3×2,3  
Temari dark smoky

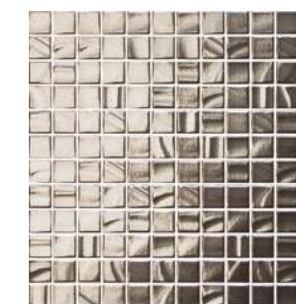

**20094**  
Темари металлик  
29,8×29,8 из 144 частей 2,3×2,3  
Temari metallic

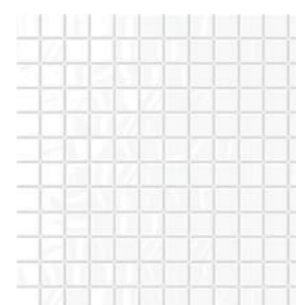

**20003**  
Темари белый  
29,8×29,8 из 144 частей 2,3×2,3  
Temari white

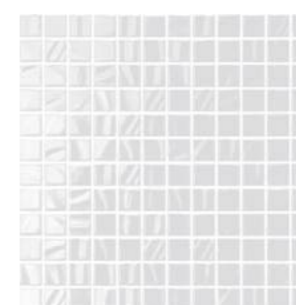

**20058**  
Темари серебро  
29,8×29,8 из 144 частей 2,3×2,3  
Temari silver

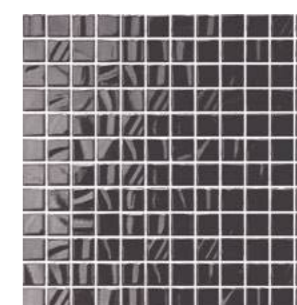

**20053**  
Темари графит  
29,8×29,8 из 144 частей 2,3×2,3  
Temari graphite

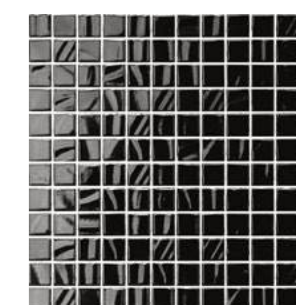

**20004**  
Темари чёрный  
29,8×29,8 из 144 частей 2,3×2,3  
Temari black



шт. \ pcs    м²    кг \ kg    кор. \ box    м²    кг \ kg

29,8×29,8

3,5



глазурь блестящая | shiny glaze



12

1,066

7,45



36

38,376

286



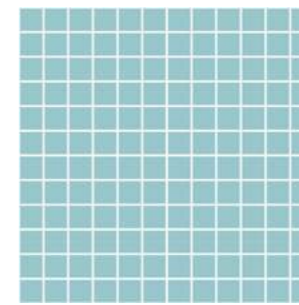

**20070**  
Темари бирюза  
матовый 29,8×29,8  
из 144 частей 2,3×2,3  
Temari turquoise matt

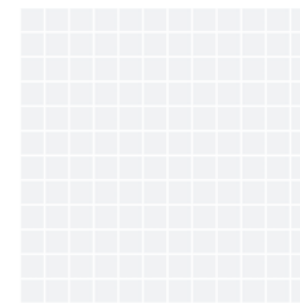

**20059**  
Темари белый  
матовый 29,8×29,8  
из 144 частей 2,3×2,3  
Temari white matt

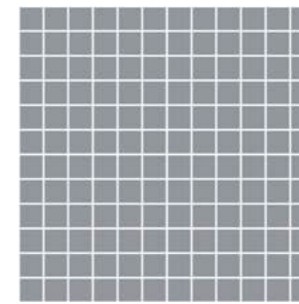

**20064**  
Темари графит  
матовый 29,8×29,8  
из 144 частей 2,3×2,3  
Temari graphite matt

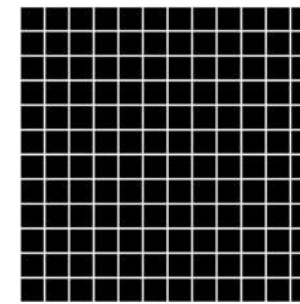

**20071**  
Темари чёрный  
матовый 29,8×29,8  
из 144 частей 2,3×2,3  
Temari black matt

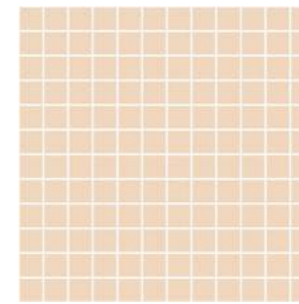

**20075**  
Темари беж тёмный  
матовый 29,8×29,8  
из 144 частей 2,3×2,3  
Temari dark beige matt

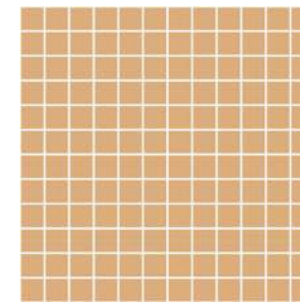

**20080**  
Темари карамель  
матовый 29,8×29,8  
из 144 частей 2,3×2,3  
Temari caramel matt

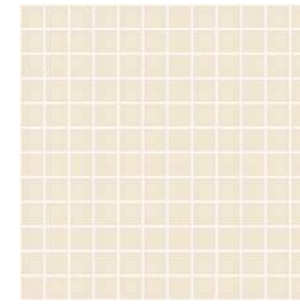

**20074**  
Темари бежевый  
матовый 29,8×29,8  
из 144 частей 2,3×2,3  
Temari beige matt



9,8×9,8  
полотно | canvas 29,8×39,8



**STG\A401\1266H**  
Амальфи орнамент  
коричневый 9,8×9,8  
Amalfi pattern brown



**STG\A402\1266H**  
Амальфи орнамент  
коричневый 9,8×9,8  
Amalfi pattern brown



**STG\A403\1266H**  
Амальфи орнамент  
коричневый 9,8×9,8  
Amalfi pattern brown



**STG\A404\1266H**  
Амальфи орнамент  
коричневый 9,8×9,8  
Amalfi pattern brown



**STG\A405\1266H**  
Амальфи орнамент  
коричневый 9,8×9,8  
Amalfi pattern brown



**STG\A406\1266H**  
Амальфи орнамент  
коричневый 9,8×9,8  
Amalfi pattern brown

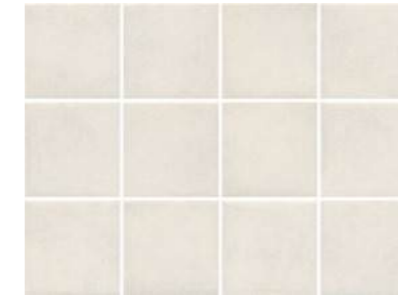

**1266H**  
Амальфи беж светлый,  
полотно 29,8×39,8 из 12 частей 9,8×9,8  
Amalfi light beige



**1270H**  
Амальфи серый светлый,  
полотно 29,8×39,8 из 12 частей 9,8×9,8  
Amalfi light grey

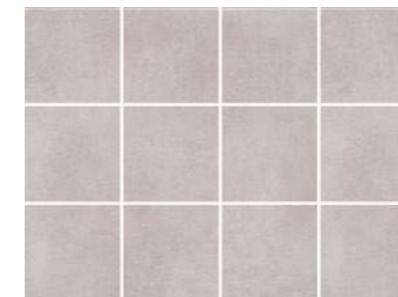

**1269H**  
Амальфи бежевый,  
полотно 29,8×39,8 из 12 частей 9,8×9,8  
Amalfi beige

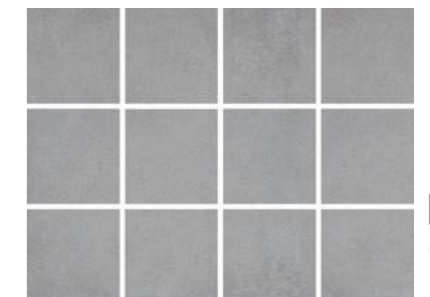

**1271H**  
Амальфи серый,  
полотно 29,8×39,8 из 12 частей 9,8×9,8  
Amalfi grey



**1289H**  
Амальфи коричневый,  
полотно 29,8×39,8 из 12 частей 9,8×9,8  
Amalfi brown

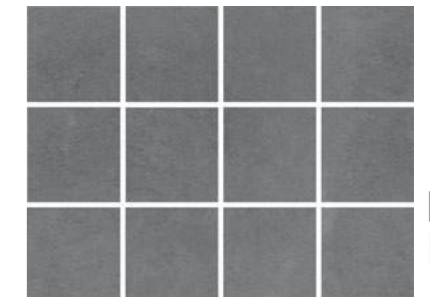

**1290H**  
Амальфи серый тёмный,  
полотно 29,8×39,8 из 12 частей 9,8×9,8  
Amalfi dark grey



**STG\A407\1266H**  
Амальфи орнамент  
коричневый 9,8×9,8  
Amalfi pattern brown



**STG\A408\1266H**  
Амальфи орнамент  
коричневый 9,8×9,8  
Amalfi pattern brown

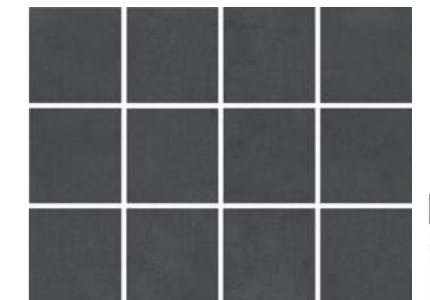

**1291H**  
Амальфи чёрный, полотно 29,8×39,8  
из 12 частей 9,8×9,8  
Amalfi black

полотно | canvas 29,8×39,8

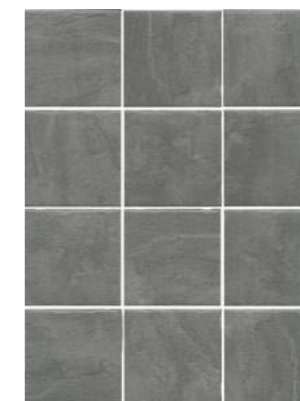

**1300H**  
Дегре серый тёмный,  
полотно 29,8×39,8  
из 12 частей 9,8×9,8  
Degre dark grey canvas



**1299H**  
Дегре серый,  
полотно 29,8×39,8  
из 12 частей 9,8×9,8  
Degre grey canvas



**1298H**  
Дегре бежевый,  
полотно 29,8×39,8  
из 12 частей 9,8×9,8  
Degre beige canvas



**1301H**  
Дегре чёрный,  
полотно 29,8×39,8  
из 12 частей 9,8×9,8  
Degre black canvas

**212**  
дерево коричневый матовый 20×1,5  
wood brown matt

**211**  
дерево бежевый матовый 20×1,5  
wood beige matt

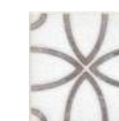

**STG\A405\1266H**  
Амальфи орнамент  
коричневый 9,8×9,8  
Amalfi pattern brown



размер	шт. \ pcs	м <sup>2</sup>	кг \ kg	кор. \ box	м <sup>2</sup>	кг \ kg
9,8×9,8	7	7	15,4	30	27,66	492

Технические характеристики, технологии производства и рекомендации по укладке и уходу приведены в разделе «Техническая информация» (стр. 515) и на [www.kerama-marazzi.com](http://www.kerama-marazzi.com)

For specifications, manufacturing techniques and recommendations on laying and care, please refer to section «Technical information» (p. 515) and [www.kerama-marazzi.com](http://www.kerama-marazzi.com)





12×10,4  
полотно | canvas 37×31

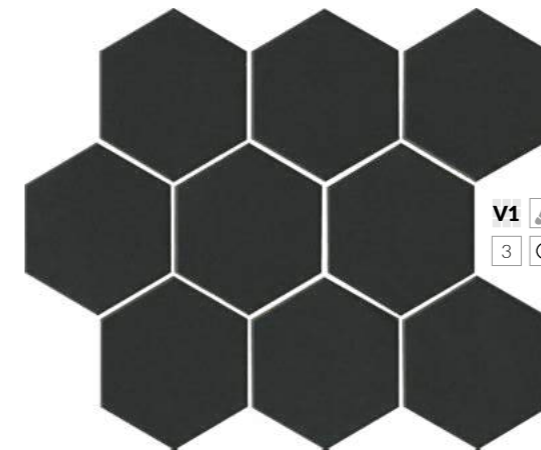

**SG1008N\***  
Кальсада чёрный натуральный  
полотно 37×31  
из 9 частей 12×10,4×0,7  
Porcelain gres Calsada black natural



**SG1009N\***  
Кальсада красный натуральный  
полотно 37×31  
из 9 частей 12×10,4×0,7  
Porcelain gres Calsada red natural

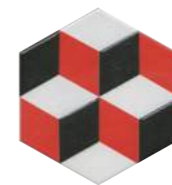

**VT\A284\SG1010**  
Декор Кальсада 2,  
12×10,4  
Decor Calsada 2

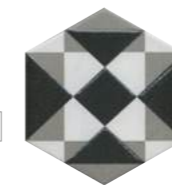

**VT\A285\SG1010**  
Декор Кальсада 3,  
12×10,4  
Decor Calsada 3

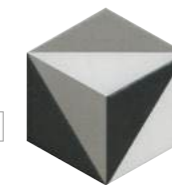

**VT\A286\SG1010**  
Декор Кальсада 4,  
12×10,4  
Decor Calsada 4

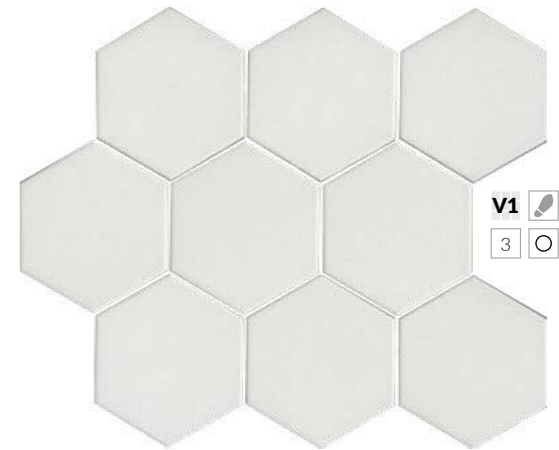

**SG1011N\***  
Кальсада белый натуральный  
полотно 37×31  
из 9 частей 12×10,4×0,7  
Porcelain gres Calsada white natural

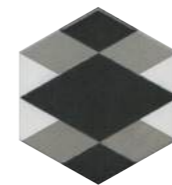

**VT\A289\SG1010**  
Декор Кальсада 6,  
12×10,4  
Decor Calsada 6

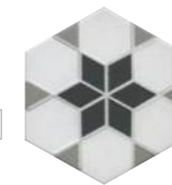

**VT\A290\SG1010**  
Декор Кальсада 7,  
12×10,4  
Decor Calsada 7

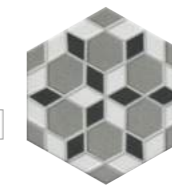

**VT\A291\SG1010**  
Декор Кальсада 8,  
12×10,4  
Decor Calsada 8

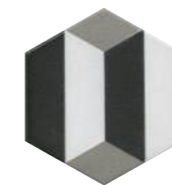

**VT\A283\SG1010**  
Декор Кальсада 1,  
12×10,4  
Decor Calsada 1



**VT\A287\SG1010**  
Декор Кальсада 5,  
12×10,4  
Decor Calsada 5

Большее информации о напольных покрытиях см. в Генеральном каталоге, том 2 («Керамический гранит»).

For more information on the flooring please see the General Catalogue Vol. 2 ("Porcelain gres").

\* Рекомендуется укладка со швом не менее 3 мм.  
\* Laying with a seam of at least 3 mm is recommended.



12×10,4  
полотно | canvas 37×31



**SG1000N\***  
Монруж капучино светлый, полотно 37×31  
из 9 частей 12×10,4  
Montrouge cappuccino light canvas



**SG1001N\***  
Монруж беж тёмный, полотно 37×31  
из 9 частей 12×10,4  
Montrouge dark beige canvas



Больше информации о напольных покрытиях см. в Генеральном каталоге «Керамический гранит 2024».  
For more information on the flooring please see the General Catalogue "Porcelain gres 2024".

\* Рекомендуется укладка со швом не менее 3 мм.  
\* Laying with a seam of at least 3 mm is recommended.

Технические характеристики, технологии производства и рекомендации по укладке и уходу приведены в разделе «Техническая информация» (стр. 515) и на [www.kerama-marazzi.com](http://www.kerama-marazzi.com)

For specifications, manufacturing techniques and recommendations on laying and care, please refer to section «Technical information» (p. 515) and [www.kerama-marazzi.com](http://www.kerama-marazzi.com)





# TURENNE | ТЮРЕН

12×10,4  
полотно | canvas 37×31

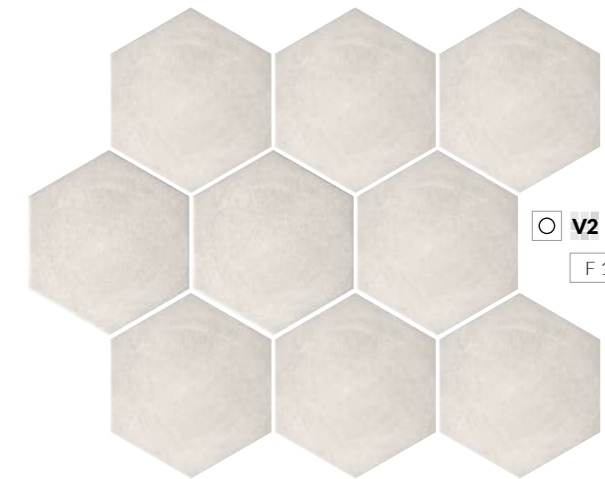

**SG1004N\***

Тюрен серый светлый, полотно 37×31 из 9 частей 12×10,4  
Turenne light grey canvas



**HGD\A297\SG1010\***  
Декор Тюрен 12×10,4  
Decor Turenne



**HGD\A296\SG1010\***  
Декор Тюрен 12×10,4  
Decor Turenne

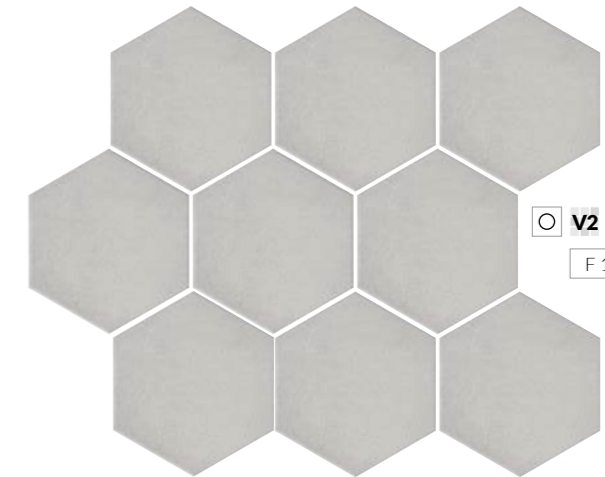

**SG1003N\***

Тюрен серый, полотно 37×31 из 9 частей 12×10,4  
Turenne grey canvas



**HGD\A294\SG1010\***  
Декор Тюрен 12×10,4  
Decor Turenne



**HGD\A293\SG1010\***  
Декор Тюрен 12×10,4  
Decor Turenne

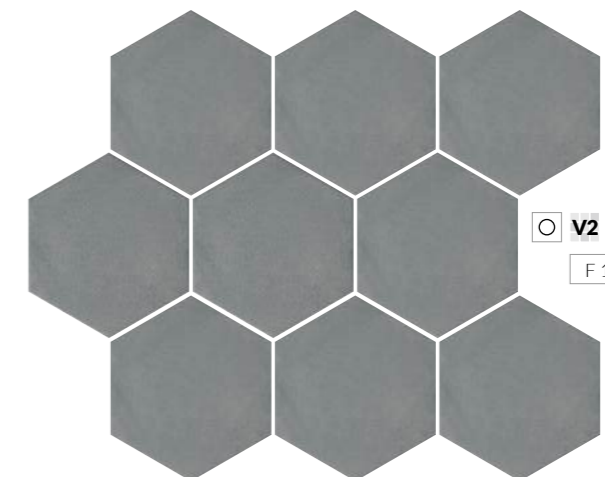

**SG1002N\***

Тюрен серый тёмный, полотно 37×31 из 9 частей 12×10,4  
Turenne dark grey canvas



**HGD\A292\SG1010\***  
Декор Тюрен 12×10,4  
Decor Turenne



**HGD\A295\SG1010\***  
Декор Тюрен 12×10,4  
Decor Turenne

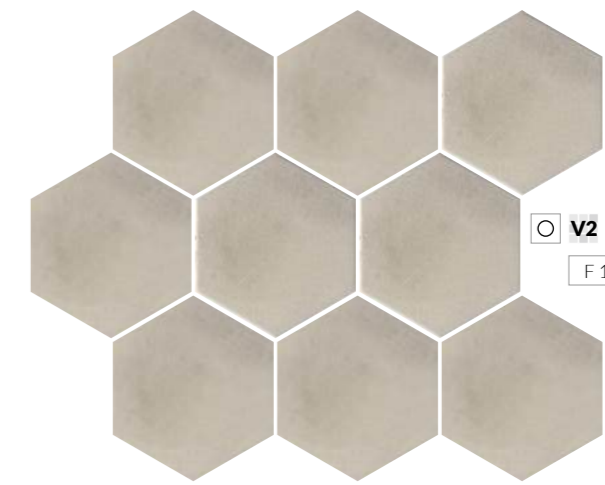

**SG1006N \***  
Тюрен бежевый, полотно 37×31 из 9 частей 12×10,4  
Turenne beige canvas

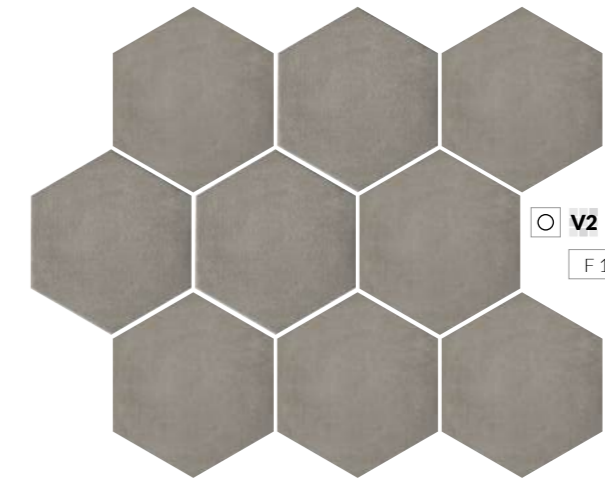

**SG1005N \***  
Тюрен коричневый, полотно 37×31 из 9 частей 12×10,4  
Turenne brown canvas

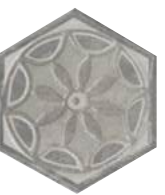

**HGD\A297\SG1010 \***  
Декор Тюрен 12×10,4  
Decor Turenne



**HGD\A296\SG1010 \***  
Декор Тюрен 12×10,4  
Decor Turenne



**HGD\A294\SG1010 \***  
Декор Тюрен 12×10,4  
Decor Turenne



**HGD\A293\SG1010 \***  
Декор Тюрен 12×10,4  
Decor Turenne



**HGD\A292\SG1010 \***  
Декор Тюрен 12×10,4  
Decor Turenne



**HGD\A295\SG1010 \***  
Декор Тюрен 12×10,4  
Decor Turenne



полотна | canvases  
29,7×29,8 · 29,8×39,8

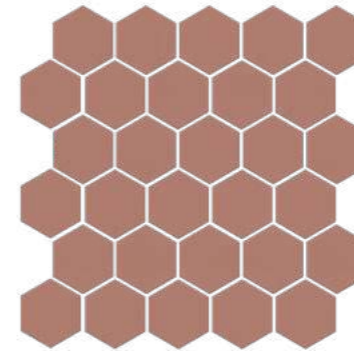

**63010**  
Агуста розовый матовый  
29,7×29,8 из 30 частей 5,2×6  
Augusta dark pink matt

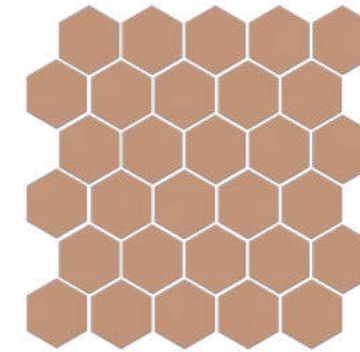

**63011**  
Агуста оранжевый матовый 29,7×29,8 из 30 частей 5,2×6  
Augusta orange matt

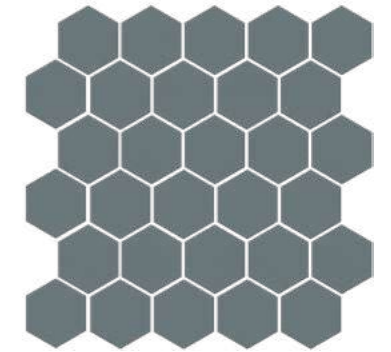

**63012**  
Агуста синий матовый  
29,7×29,8 из 30 частей 5,2×6  
Augusta blue matt

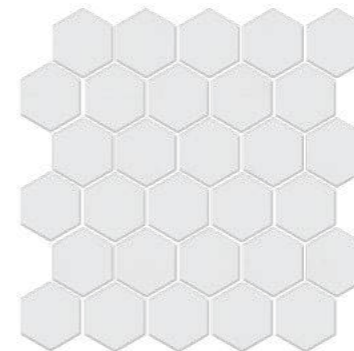

**63000**  
Агуста белый матовый  
29,7×29,8 из 30 частей 5,2×6  
Augusta white matt

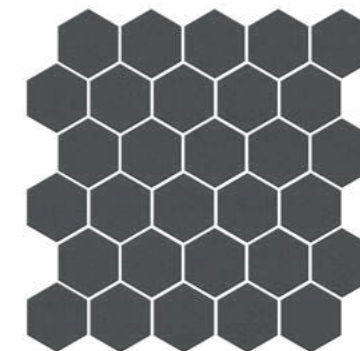

**63001**  
Агуста чёрный матовый 29,7×29,8 из 30 частей 5,2×6  
Augusta black matt

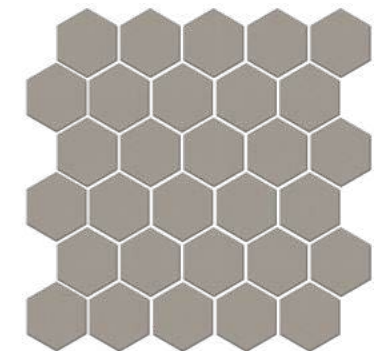

**63005**  
Агуста бежевый матовый 29,7×29,8 из 30 частей 5,2×6  
Augusta beige matt

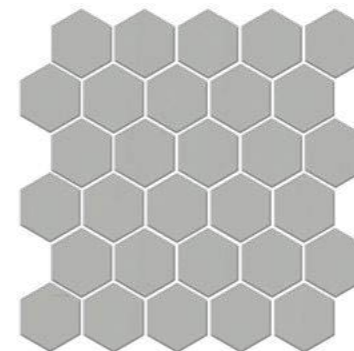

**63002**  
Агуста серый светлый матовый 29,7×29,8 из 30 частей 5,2×6  
Augusta light grey matt

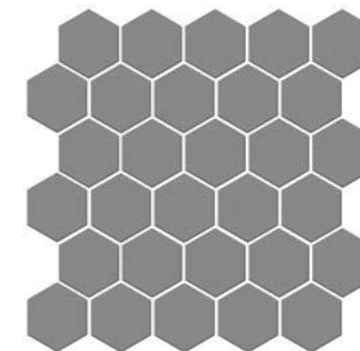

**63003**  
Агуста серый матовый 29,7×29,8 из 30 частей 5,2×6  
Augusta grey matt

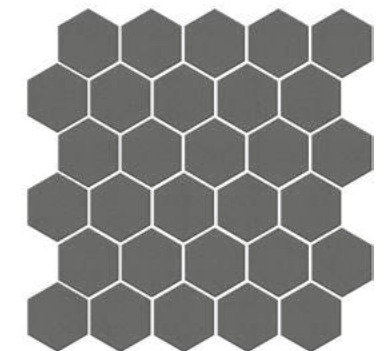

**63004**  
Агуста серый тёмный матовый 29,7×29,8 из 30 частей 5,2×6  
Augusta dark grey matt

Больше информации о напольных покрытиях см. в Генеральном каталоге, том 2 («Керамический гранит»).

For more information on the flooring please see the General Catalogue Vol. 2 ("Porcelain gres").

	шт. \ pcs	м <sup>2</sup>	кг \ kg	кор. \ box	м <sup>2</sup>	кг \ kg
9,8x9,8 (29,8x39,8) склейка	7	0,922	14,6	30	27,66	468
9,8x9,8 россыпь	7	0,96	15,2	12	11,52	212
29,7×29,8	6,9	0,529	7,94	36	19,044	304



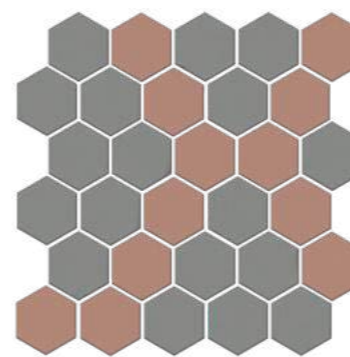

**AD\A672\MM**  
 Декор Агуста мозаичный микс 5  
 матовый 29,7×29,8 из 30 частей 5,2×6  
 Decor Augusta mosaic mix 5 matt

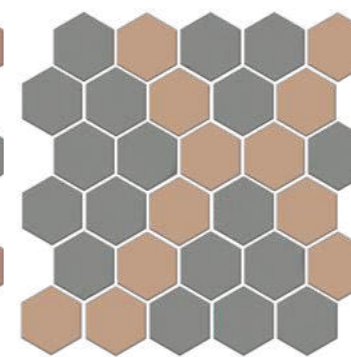

**AD\A673\MM**  
 Декор Агуста мозаичный микс 6  
 матовый 29,7×29,8 из 30 частей 5,2×6  
 Decor Augusta mosaic mix 6 matt

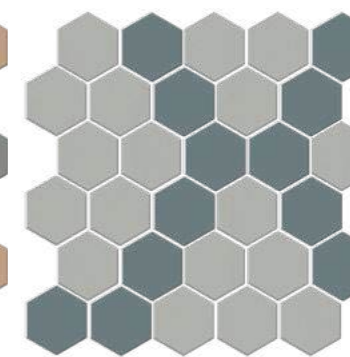

**AD\A674\MM**  
 Декор Агуста мозаичный микс 7  
 матовый 29,7×29,8 из 30 частей 5,2×6  
 Decor Augusta mosaic mix 7 matt

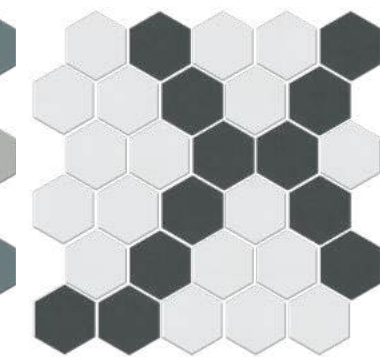

**AD\A675\MM**  
 Декор Агуста мозаичный микс 8  
 матовый 29,7×29,8 из 30 частей 5,2×6  
 Decor Augusta mosaic 8 mix matt



Вариант раскладки артикулов **AD\A672\MM, AD\A673\MM, AD\A674\MM, AD\A675\MM**  
 Layout option





**AD\A658\MM**  
 Агуста микс мозаичный матовый  
 29,7×29,8 из 30 частей 5,2×6  
 Augusta mix mosaic matt

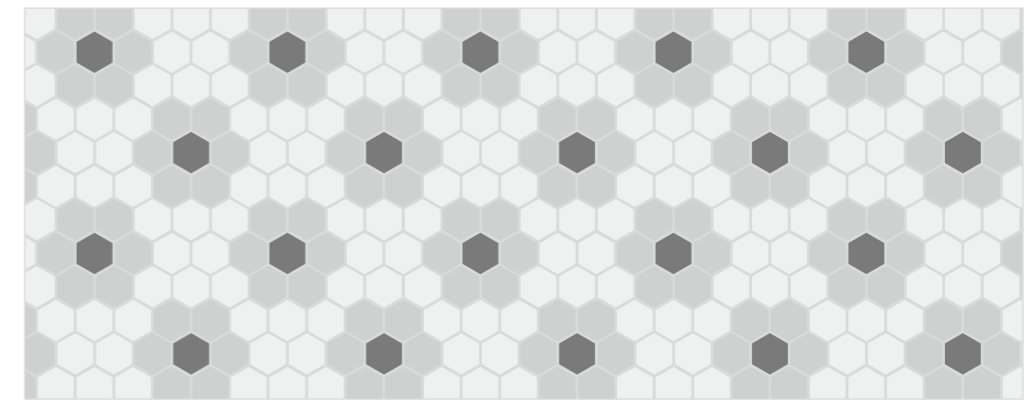

Вариант раскладки артикула **AD\A658\MM**  
 Layout option



**AD\A659\MM**  
 Декор Агуста мозаичный микс 4  
 матовый 29,7×29,8 из 30 частей 5,2×6  
 Decor Augusta mosaic mix 4 matt



Вариант раскладки артикула **AD\A659\MM**  
 Layout option

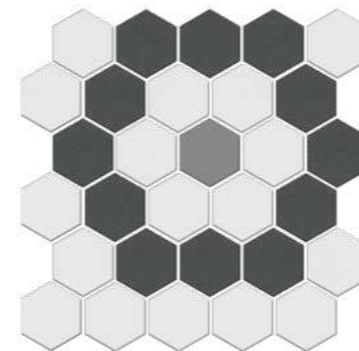

**AD\A656\MM**  
 Декор Агуста мозаичный микс 1  
 матовый 29,7×29,8 из 30 частей 5,2×6  
 Decor Augusta mosaic mix 1 matt

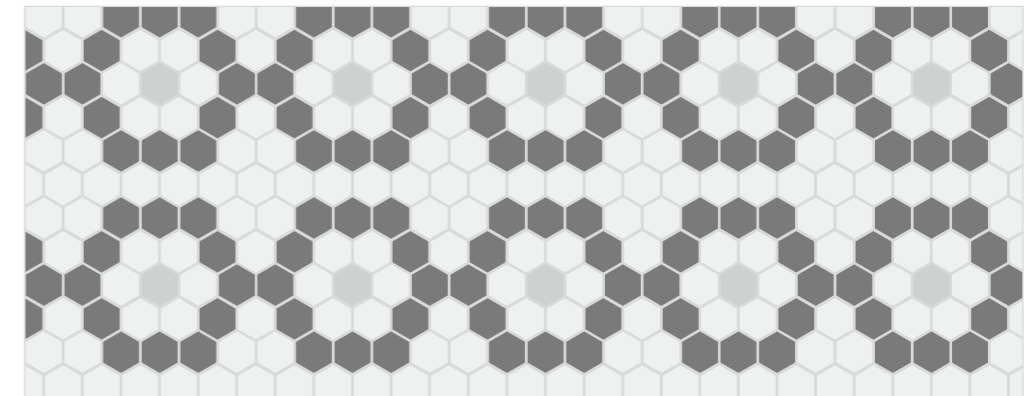

Вариант раскладки артикула **AD\A656\MM**  
 Layout option

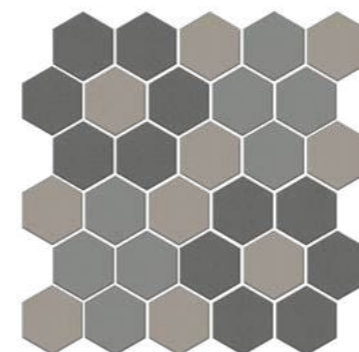

**AD\A657\MM**  
 Декор Агуста мозаичный микс 2  
 матовый 29,7×29,8 из 30 частей 5,2×6  
 Decor Augusta mosaic mix 2 matt

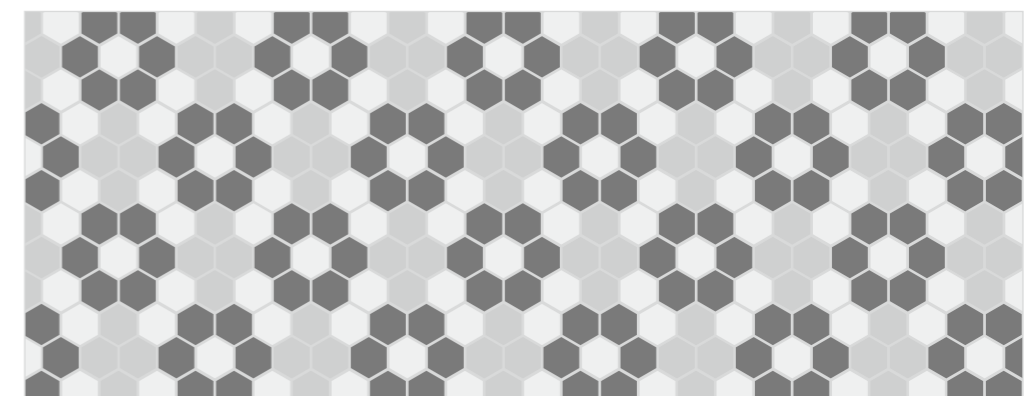

Вариант раскладки артикула **AD\A657\MM**  
 Layout option



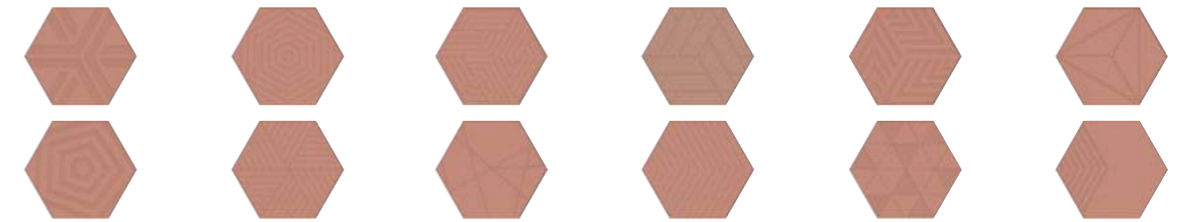

**OS\D241\63010**  
 Декор Агуста розовый матовый 5,2×6  
 Decor Augusta pink matt

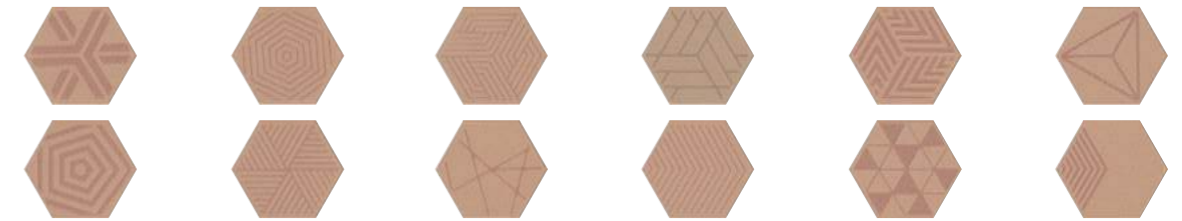

**OS\E241\63011**  
 Декор Агуста оранжевый матовый 5,2×6  
 Decor Augusta orange matt

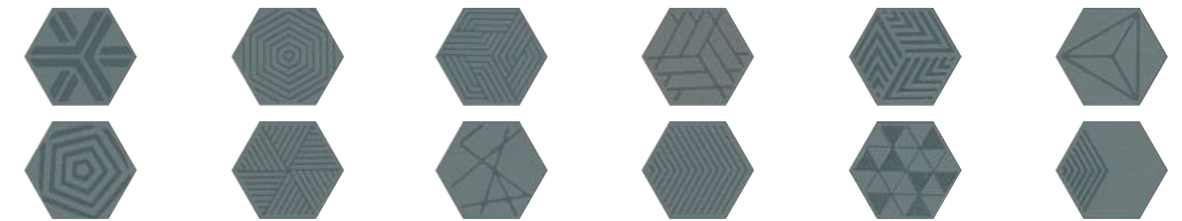

**OS\C241\63012**  
 Декор Агуста синий матовый 5,2×6  
 Decor Augusta blue matt



**OS\B241\63001**  
 Декор Агуста чёрный матовый 5,2×6  
 Decor Augusta black matt



**OS\A241\63000**  
 Декор Агуста белый матовый 5,2×6  
 Decor Augusta white matt





**VT\A608\1335**  
Декор Агуста синий матовый 9,8×9,8  
Decor Augusta blue matt

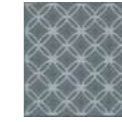

**VT\A607\1335**  
Декор Агуста синий матовый 9,8×9,8  
Decor Augusta blue matt

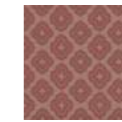

**VT\B608\1335**  
Декор Агуста розовый матовый 9,8×9,8  
Decor Augusta pink matt

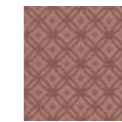

**VT\B607\1335**  
Декор Агуста розовый матовый 9,8×9,8  
Decor Augusta pink matt

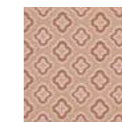

**VT\C608\1337**  
Декор Агуста оранжевый матовый 9,8×9,8  
Decor Augusta orange matt



**VT\C607\1337**  
Декор Агуста оранжевый матовый 9,8×9,8  
Decor Augusta orange matt

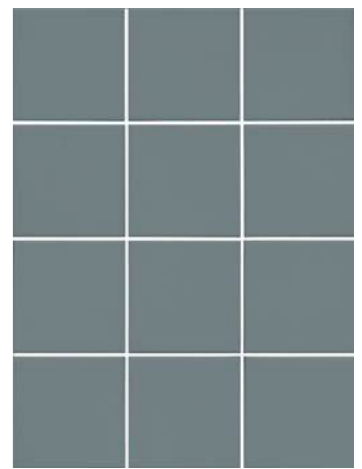

**1335**  
Агуста синий матовый 29,8×39,8 из 12 частей 9,8×9,8  
Augusta blue matt



**1332**  
Агуста белый матовый 29,8×39,8 из 12 частей 9,8×9,8  
Augusta white matt



**1329**  
Агуста серый светлый матовый 29,8×39,8 из 12 частей 9,8×9,8  
Augusta light grey matt

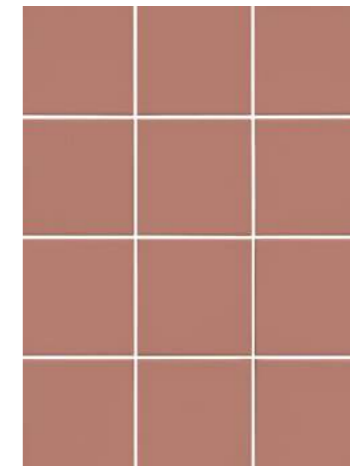

**1336** 4 ○ R10 A B  
 Агуста розовый матовый 29,8×39,8  
 из 12 частей 9,8×9,8  
 Augusta pink matt



**1337** 4 ○ R10 A B  
 Агуста оранжевый матовый 29,8×39,8  
 из 12 частей 9,8×9,8  
 Augusta orange matt



**1328** 4 ○ R10 A B  
 Агуста бежевый матовый 29,8×39,8  
 из 12 частей 9,8×9,8  
 Augusta beige matt

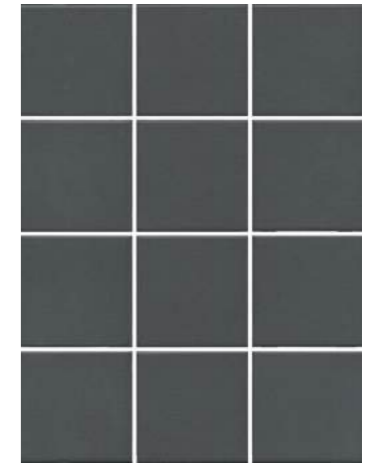

**1333** 3 ○ R10 A B  
 Агуста чёрный матовый 29,8×39,8  
 из 12 частей 9,8×9,8  
 Augusta black matt

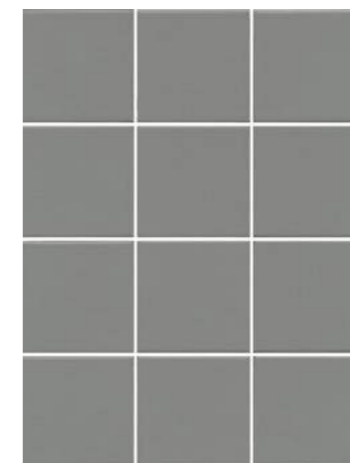

**1330** 3 ○ R10 A B  
 Агуста серый матовый 29,8×39,8  
 из 12 частей 9,8×9,8  
 Augusta grey matt

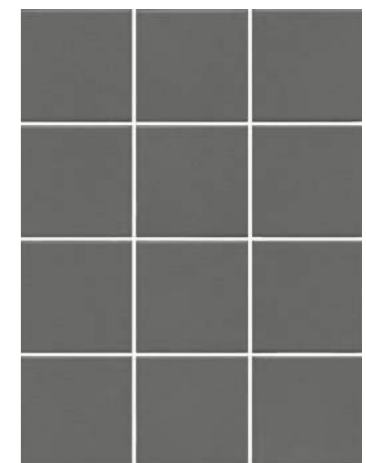

**1331** 3 ○ R10 A B  
 Агуста серый тёмный матовый 29,8×39,8  
 из 12 частей 9,8×9,8  
 Augusta dark grey matt



# УНИВЕРСАЛЬНЫЕ ВСТАВКИ UNIVERSAL INSERTS



Сделать керамическую композицию более индивидуальной и завершённой помогут вставки. Используя их, можно создавать ещё больше интересных раскладок, в том числе с плиткой прямоугольной формы. Вставки применяют и на стене, и на полу в качестве дополняющих элементов, а также как самостоятельные декоры со своей эстетикой, формой и размерным рядом.

Inserts will help to make the ceramic composition more individual and complete. Using them, you can create even more interesting layouts, including those with rectangular tiles. Inserts are used both on the wall and on the floor as complementary elements, as well as independent decors with their own aesthetics, shape and size range.



9,8×9,8

<b>ID94T</b> Фрагонар наборный чёрный 9,9×9,9×1,1 Fragonard compound black	<b>ID93T</b> Фрагонар наборный белый 9,9×9,9×1,1 Fragonard compound white	<b>STG\A481\SG1550</b> Браш Вуд бежевый 9,8×9,8×0,8 Brush Wood beige	<b>STG\C481\SG1550</b> Браш Вуд коричневый тёмный 9,8×9,8×0,8 Brush Wood dark brown	<b>STG\B481\SG1550</b> Браш Вуд коричневый 9,8×9,8×0,8 Brush Wood brown	<b>STG\A482\SG1550</b> Браш Вуд бежевый 9,8×9,8×0,8 Brush Wood beige	<b>STG\B482\SG1550</b> Браш Вуд коричневый 9,8×9,8×0,8 Brush Wood brown	<b>STG\C482\SG1550</b> Браш Вуд коричневый тёмный 9,8×9,8×0,8 Brush Wood dark brown
<b>STG\A401\1266H</b> Амальфи орнамент коричневый 9,8×9,8×0,7 Amalfi pattern brown	<b>STG\A402\1266H</b> Амальфи орнамент коричневый 9,8×9,8×0,7 Amalfi pattern brown	<b>STG\A403\1266H</b> Амальфи орнамент коричневый 9,8×9,8×0,7 Amalfi pattern brown	<b>STG\A404\1266H</b> Амальфи орнамент коричневый 9,8×9,8×0,7 Amalfi pattern brown	<b>STG\A405\1266H</b> Амальфи орнамент коричневый 9,8×9,8×0,7 Amalfi pattern brown	<b>STG\A406\1266H</b> Амальфи орнамент коричневый 9,8×9,8×0,7 Amalfi pattern brown	<b>STG\A407\1266H</b> Амальфи орнамент коричневый 9,8×9,8×0,7 Amalfi pattern brown	<b>STG\A408\1266H</b> Амальфи орнамент коричневый 9,8×9,8×0,7 Amalfi pattern brown
<b>STG\A490\1146H</b> Капри майолика 9,8×9,8 Capri majolica	<b>STG\A491\1146H</b> Капри майолика 9,8×9,8 Capri majolica	<b>STG\A484\1146H</b> Капри майолика 9,8×9,8×0,7 Capri majolica	<b>STG\A485\1146H</b> Капри майолика 9,8×9,8×0,7 Capri majolica	<b>STG\A487\1146H</b> Капри майолика 9,8×9,8×0,7 Capri majolica	<b>STG\A488\1146H</b> Капри майолика 9,8×9,8×0,7 Capri majolica	<b>STG\A489\1146H</b> Капри майолика 9,8×9,8×0,7 Capri majolica	<b>STG\A486\1146H</b> Капри майолика 9,8×9,8×0,7 Capri majolica
<b>1328S</b> Агуста бежевый на- туральный 9,8×9,8 Augusta beige natural	<b>1329S</b> Агуста серый светлый натуральный 9,8×9,8 Augusta light grey natural	<b>1330S</b> Агуста серый нату- ральный 9,8×9,8 Augusta grey natural	<b>1331S</b> Агуста серый тёмный натуральный 9,8×9,8 Augusta dark grey natural	<b>1333S</b> Агуста чёрный натуральный 9,8×9,8 Augusta black natural	<b>1332S</b> Агуста белый нату- ральный 9,8×9,8 Augusta white natural	<b>TOB005</b> Декор Каламита серый матовый 9,8×9,8 Decor Calamita grey matt	<b>TOB004</b> Декор Каламита серый светлый матовый 9,8×9,8 Decor Calamita light grey matt

15×15

14,5×14,5



<b>OS\A90\SG1609L</b> Джардини лаплатированный 15×15×0,9 Giardini lappato	<b>OS\C90\SG1609L</b> Джардини лаплатированный 15×15×0,9 Giardini lappato	<b>OS\D90\SG1609L</b> Джардини лаплатированный 15×15×0,9 Giardini lappato



<b>MLD\B64\SG1550L</b> Помильяно бежевый лаплатированный 14,5×14,5×0,8 Pomigliano beige lappato	<b>MLD\A64\SG1550L</b> Помильяно серый лаплатированный 14,5×14,5×0,8 Pomigliano grey lappato

9,6×9,6

<b>AD\A330\SG453920R</b> Резиденция 9,6×9,6×0,95 Residence	<b>HGD\A240\SG1544L</b> Пантеон лаплатированный 9,6×9,6×0,8 Pantheon lappato	<b>AD\A429\SG457020</b> Сорбонна 9,6×9,6×0,95 Sorbonne	<b>AD\A425\SG457020</b> Сорбонна 9,6×9,6×0,95 Sorbonne	<b>DC\A36\SG606220RL</b> Эвора глянецкий 9,6×9,6 Evora gloss	<b>HGD\A535\SG606220R</b> Про Лаймстоун натуральный обрезной 9,6×9,6 Pro Limestone natural rectified

<b>VT\A608\1335</b> Декор Агуста синий матовый 9,8×9,8 Decor Augusta blue matt	<b>VT\A607\1335</b> Декор Агуста синий матовый 9,8×9,8 Decor Augusta blue matt	<b>VT\B608\1335</b> Декор Агуста розовый матовый 9,8×9,8 Decor Augusta pink matt	<b>VT\B607\1335</b> Декор Агуста розовый матовый 9,8×9,8 Decor Augusta pink matt	<b>VT\C608\1337</b> Декор Агуста оранжевый матовый 9,8×9,8 Decor Augusta o range matt	<b>VT\C607\1337</b> Декор Агуста оранжевый матовый 9,8×9,8 Decor Augusta orange matt
<b>1324S</b> Брюссель бежевый тёмный матовый 9,8×9,8×0,7 Brussels dark beige matt	<b>1325S</b> Брюссель бежевый светлый матовый 9,8×9,8×0,7 Brussels light beige matt	<b>OS\A127\1327</b> Брюссель 1 матовый 9,8×9,8×0,7 Brussels 1 matt	<b>OS\B127\1327</b> Брюссель 2 матовый 9,8×9,8×0,7 Brussels 2 matt	<b>STG\A432\1267H</b> Сансеверо 9,8×9,8×0,7 Sansevero	<b>HGD\A439\1146H</b> Стемма 9,8×9,8×0,7 Stemma
<b>OS\A88\1146H</b> Стемма 9,8×9,8×0,7 Stemma	<b>OS\A88\1146H</b> Стемма 9,8×9,8×0,7 Stemma	<b>OS\A88\1146H</b> Стемма 9,8×9,8×0,7 Stemma			

8,0×8,0  

7,7×7,7  



**VT\A47\SG1544L**  
Лирия 8×8×0,8  
Liria





**AZ\A013\SG1712**  
Тuff бежевый светлый  
натуральный 7,7×7,7  
Tuff light beige natural



**OS\A307\SG1609N**  
Вставка Кантата  
матовый 7,7×7,7  
Insert Cantata matt



**OS\A310\SG1609N**  
Вставка Каприччо  
матовый 7,7×7,7  
Insert Capriccio matt

7,2×7,2  



**HGD\A24\SG1550**  
Фаральони  
7,2×7,2×0,8  
Farglioni



**OS\A158\SG1687**  
Монсанту  
бежевый светлый  
7,2×7,2  
Monsanto  
light beige



**OS\B158\SG1686**  
Монсанту  
серый светлый  
7,2×7,2  
Monsanto  
light grey





**OS\A283\SG606220RL**  
Вставка Серенада 1  
лаппатированный  
обрезной 7,2×7,2  
Insert Serenata 1 lappato  
rectified



**OS\A285\SG606220RL**  
Вставка Серенада 2  
лаппатированный  
обрезной 7,2×7,2  
Insert Serenata 2 lappato  
rectified



**OS\A312\SG606220RL**  
Вставка Серенада 3  
лаппатированный  
обрезной 7,2×7,2  
Insert Serenata 3 lappato  
rectified



7,0×7,0  



**AD\B400\SG929720R**  
Версаль 7×7×1,1  
Versailles



**AD\A400\SG929620R**  
Версаль 7×7×1,1  
Versailles



4,9×4,9  



**DC\A33\SG9174**  
Алмаш синий 4,9×4,9  
Almas blue



**DC\B33\SG9174**  
Алмаш жёлтый 4,9×4,9  
Almas yellow

4,7×4,7  



**AD\A568\SG1595**  
Висконти 4,7×4,7×0,8  
Visconti



**AD\A580\SG1596**  
Брера 4,7×4,7×0,8  
Brera

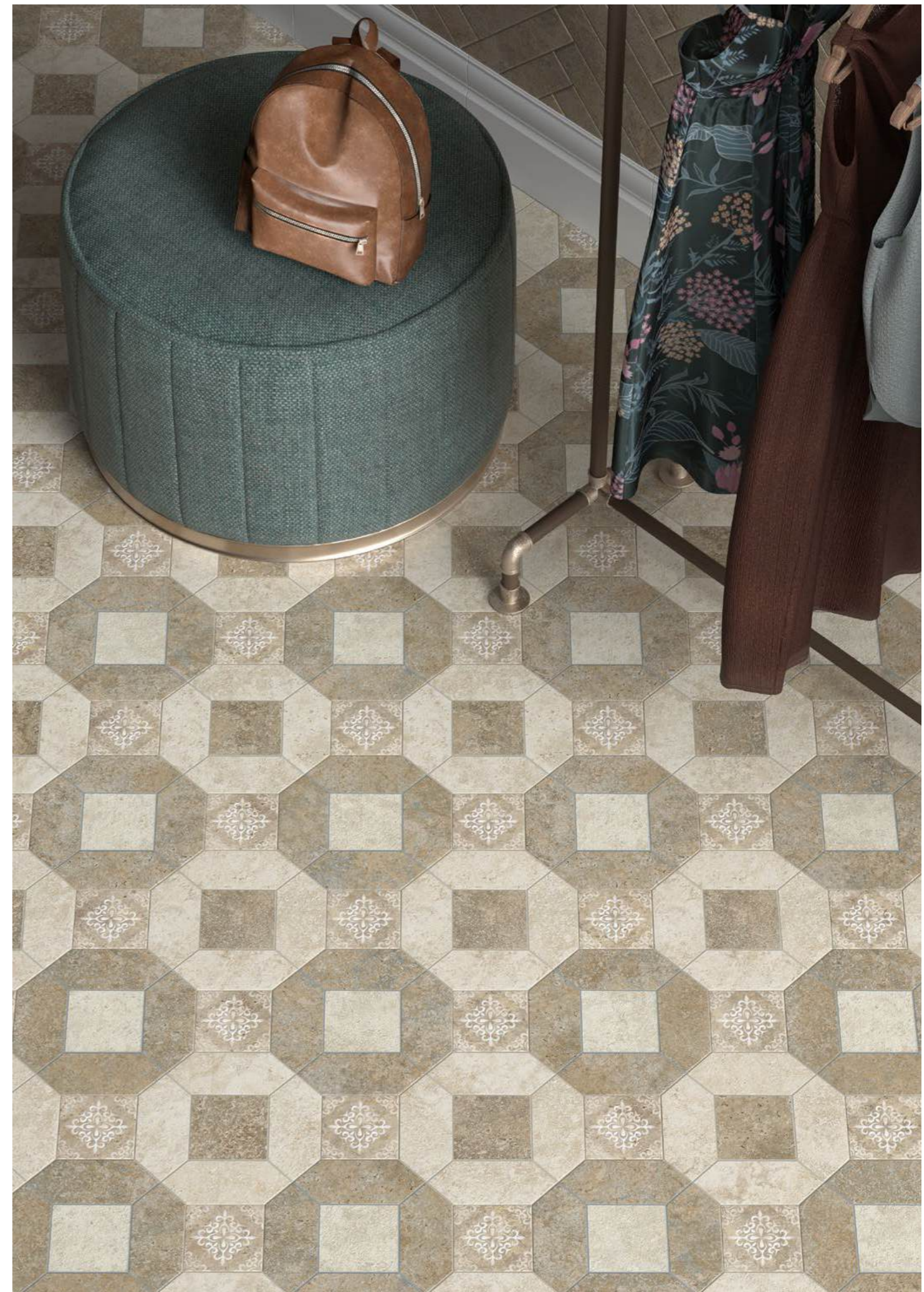

# БОРДЮРЫ «КАРАНДАШ» PENCIL BORDERS





























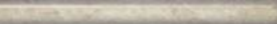

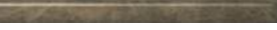

Изначально предназначенные для обрамления керамической композиции или разделения настенной плитки разных форматов, бордюры-карандаши сегодня всё чаще выступают в роли своеобразного «творческого конструктора». С помощью этих элементов можно создать законченное покрытие, в котором эстетика мозаики сочетается с необычным удлинённым форматом.







Originally designed to frame a ceramic composition or separate wall tiles of different sizes, pencil borders today increasingly act as a kind of “creative constructor”. With these elements, you can create a finished ceramic coating that combines the aesthetics of a mosaic with an unusual elongated size.



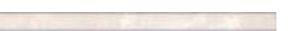
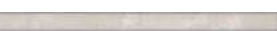

















30×2,5

 <b>SPA012R</b> Контарини светлый обрезной 30×2,5 Contarini light rectified	 <b>SPA009R</b> Вирджилиано серый обрезной 30×2,5 Virgiliano grey rectified	 <b>SPA011R</b> Контарини бежевый обрезной 30×2,5 Contarini beige rectified	 <b>SPA010R</b> Вирджилиано бежевый обрезной 30×2,5 Virgiliano beige rectified
 <b>SPA016R</b> Сад Моне белый обрезной 30×2,5 Jardins de Monet white rectified	 <b>SPA017R</b> Сад Моне зелёный обрезной 30×2,5 Jardins de Monet green rectified	 <b>SPA018R</b> Сад Моне розовый обрезной 30×2,5 Jardins de Monet pink rectified	 <b>SPA005R</b> белый обрезной 30×2,5 white rectified
 <b>SPA030R</b> Гренель серый светлый обрезной 30×2,5 Grenelle light grey rectified	 <b>SPA021R</b> Марсо белый обрезной 30×2,5 Marceau white rectified	 <b>SPA022R</b> Альма обрезной 30×2,5 Alma rectified	 <b>SPA019R</b> Марсо бежевый обрезной 30×2,5 Marceau beige rectified
 <b>SPA025R</b> Марсо розовый обрезной 30×2,5 Marceau pink rectified	 <b>SPA044R</b> Буонарроти белый обрезной 30×2,5 Buonarroti white rectified	 <b>SPA031R</b> Гренель серый тёмный обрезной 30×2,5 Grenelle dark grey rectified	 <b>SPA042R</b> Карелли обрезной 30×2,5 Carelli rectified
 <b>SPA045R</b> Буонарроти серый тёмный обрезной 30×2,5 Buonarroti dark grey rectified	 <b>SPA035R</b> Раваль серый обрезной 30×2,5 Raval grey rectified	 <b>SPA032R</b> Гренель серый обрезной 30×2,5 Grenelle grey rectified	 <b>SPA039R</b> Гран-Виа беж светлый обрезной 30×2,5 Gran Via light beige rectified
 <b>SPA037R</b> Раваль серый светлый обрезной 30×2,5 Raval light grey rectified	 <b>SPA020R</b> Марсо серый обрезной 30×2,5 Marceau grey rectified	 <b>SPA043R</b> Веласка беж светлый обрезной 30×2,5 Velasca light beige rectified	 <b>SPA040R</b> Гран-Виа коричневый светлый обрезной 30×2,5 Gran Via light brown rectified
 <b>SPA034R</b> Раваль коричневый обрезной 30×2,5 Raval brown rectified	 <b>SPA065R</b> Бордюр Цементо коричневый тёмный матовый обрезной 30×2,5 Border Cemento dark brown matt rectified	 <b>SPA066R</b> Бордюр Цементо синий тёмный матовый обрезной 30×2,5 Border Cemento dark blue matt rectified	 <b>SPA067R</b> Бордюр Цементо антрацит матовый обрезной 30×2,5 Border Cemento anthracite matt rectified
 <b>SPA062R</b> Бордюр Цементо серый светлый матовый обрезной 30×2,5 Border Cemento light grey matt rectified	 <b>SPA063R</b> Бордюр Цементо серый матовый обрезной 30×2,5 Border Cemento grey matt rectified	 <b>SPA064R</b> Бордюр Цементо бежевый матовый обрезной 30×2,5 Border Cemento beige matt rectified	 <b>SPA068R</b> Бордюр Цементо зелёный матовый обрезной 30×2,5 Border Cemento green matt rectified





















30×2

 <b>PFD001</b> Золотой пляж беж светлый 30×2 Golden beach light beige	 <b>PFD002</b> Золотой пляж беж тёмный 30×2 Golden beach dark beige	 <b>PFD003</b> Баккара бежевый 30×2 Baccarat beige	 <b>PFD004</b> Баккара беж тёмный 30×2 Baccarat dark beige
 <b>PFI001</b> Бордюр Борго серый светлый матовый 28,5×2 Border Borgo light grey matt	 <b>PFI002</b> Бордюр Борго серый матовый 28,5×2 Border Borgo grey matt		
 <b>SPB007R</b> Театро коричневый обрезной 25×2,5 Teatro brown rectified	 <b>SPB006R</b> Театро беж светлый обрезной 25×2,5 Teatro light beige rectified	 <b>SPB003R</b> Рамбла коричневый обрезной 25×2,5 Rambla brown rectified	 <b>SPB005R</b> Рамбла бежевый обрезной 25×2,5 Rambla beige rectified































25×2

 <b>12</b> платина 25x2 platinum	 <b>91</b> светло-зелёный 25x2 light green	 <b>PFB007R</b> Диагональ белый обрезной 25x2 Diagonal white rectified	 <b>PFB005R</b> платина обрезной 25x2 platinum rectified
 <b>70</b> белый матовый 25x2 white matt	 <b>B24\78</b> золото 25x2 gold	 <b>PFB001</b> серый 25x2 grey	 <b>B25\75</b> платина 25x2 platinum
 <b>75</b> серый матовый 25x2 grey matt	 <b>PFB008R</b> Диагональ красный обрезной 25x2 Diagonal red rectified	 <b>PFB004</b> беж светлый 25x2 light beige	 <b>PFH001R</b> Безана бежевый обрезной 25x2 Besana beige rectified
 <b>85</b> бежевый светлый 25x2 light beige	 <b>PFH003R</b> Безана серый светлый обрезной 25x2 Besana light grey rectified	 <b>PFB009R</b> Диагональ чёрный обрезной 25x2 Diagonal black rectified	 <b>PWB001</b> Фоскари волна розовый 25x2 Foscarci wave pink
 <b>86</b> белый 25x2 white	 <b>PFH002R</b> Безана серый обрезной 25x2 Besana grey rectified	 <b>PWB002</b> Фоскари волна бирюзовый 25x2 Foscarci wave turquoise	

20×2

 <b>PFE043</b> Бордюр Цементо серый светлый матовый 20×2 Border Cemento light grey matt	 <b>PFE044</b> Бордюр Цементо серый матовый 20×2 Border Cemento grey matt	 <b>PFE045</b> Бордюр Цементо бежевый матовый 20×2 Border Cemento beige matt	 <b>PFE046</b> Бордюр Цементо коричневый тёмный матовый 20×2 Border Cemento dark brown matt	 <b>PFE041</b> Бордюр Каприччо серый глянцевый 20×2 Border Capriccio grey gloss
 <b>PFE048</b> Бордюр Цементо антрацит матовый 20×2 Border Cemento anthracite matt	 <b>PFE047</b> Бордюр Цементо синий тёмный матовый 20×2 Border Cemento dark blue matt	 <b>PFE049</b> Бордюр Цементо зелёный матовый 20×2 Border Cemento green matt	 <b>PFE040</b> Бордюр Каприччо белый глянцевый 20×2 Border Capriccio white gloss	 <b>PFE042</b> Бордюр Каприччо коричневый глянцевый 20×2 Border Capriccio brown gloss
 <b>PFE017</b> Муза 20×2,0 Muse	 <b>PFE007</b> Олимпия беж светлый 20×2 Olimpia light beige	 <b>PFE005</b> Баккара беж тёмный 20×2 Baccarat dark beige	 <b>PFE008</b> Кантри Шик белый 20×2 Country chic white	 <b>PFE009</b> Кантри Шик серый 20×2 Country chic grey
 <b>PFE026</b> Стемма зелёный тёмный 20×2 Stemma dark green	 <b>PFE004</b> Баккара бежевый 20×2 Baccarat beige	 <b>PFE024</b> Стемма бежевый 20×2 Stemma beige	 <b>PFE023</b> Стемма белый 20×2 Stemma white	 <b>PFE019</b> Брера жёлтый 20×2 Brera yellow
 <b>PRA001</b> Граффити белый 20×2 Graffiti white	 <b>PFE025</b> Стемма коричневый 20×2 Stemma brown	 <b>PRA003</b> Граффити серый светлый 20×2 Graffiti light grey	 <b>PRA004</b> Граффити серый 20×2 Graffiti grey	 <b>PRA005</b> Граффити серый тёмный 20×2 Graffiti dark grey
 <b>PFE006</b> Олимпия бежевый 20×2 Olimpia beige	 <b>PFE018</b> Висконти белый 20×2 Visconti white	 <b>PRA002</b> Граффити чёрный 20×2 Graffiti black	 <b>PFE028</b> Турати зелёный светлый 20×2 Turati green	 <b>PFE027</b> Турати сиреневый 20×2 Turati lilac
 <b>PLA002</b> золото 20x2 gold	 <b>PLA003</b> Резиденция 20×2 Residence			

## 20×1,5

 <b>10</b> платина 20×1,5 platinum	 <b>11</b> платина 20×1,5 platinum	 <b>130</b> белый 20×1,5 white	 <b>131</b> чёрный 20×1,5 black	 <b>132</b> жёлтый 20×1,5 yellow	 <b>133</b> темно-зелёный 20×1,5 dark green
 <b>135</b> синий 20×1,5 blue	 <b>136</b> бежевый 20×1,5 beige	 <b>138</b> зелено-голубой 20×1,5 green-blue	 <b>141</b> зелёный 20×1,5 green	 <b>143</b> серый 20×1,5 grey	 <b>144</b> бежевый матовый 20×1,5 beige matt
 <b>145</b> рыжий матовый 20×1,5 ginger matt	 <b>148</b> синий матовый 20×1,5 blue matt	 <b>151</b> белый матовый 20×1,5 white matt	 <b>189</b> фиолетовый 20×1,5 violet	 <b>153</b> голубой 20×1,5 light blue	 <b>154</b> светло-жёлтый 20×1,5 light yellow
 <b>155</b> светло-розовый 20×1,5 light pink	 <b>212</b> дерево коричневый матовый 20×1,5 wood brown matt	 <b>181</b> Волна металл 20x1,5 wave metal	 <b>171</b> бронза 20x1,5 bronze	 <b>190</b> салатный 20×1,5 light green	 <b>191</b> алый 20×1,5 scarlet
 <b>210</b> золото 20×1,5 gold	 <b>211</b> дерево бежевый матовый 20×1,5 wood beige matt	 <b>188</b> темно-коричневый 20×1,5 dark brown			
 <b>198</b> оранжевый 20×1,5 orange	 <b>199</b> розовый 20×1,5 pink	 <b>205</b> Волна коричневый 20×1,5 wave brown			





## 15×3

 <b>BLD049</b> Багет Тортоне зелёный светлый 15×3 Framing Tortona light green	 <b>BLD050</b> Багет Тортоне голубой светлый 15×3 Framing Tortona light blue	 <b>BLD051</b> Багет Тортоне серый 15×3 Framing Tortona grey	 <b>BLD046</b> Багет Тортоне белый 15×3 Framing Tortona white	 <b>BLD047</b> Багет Тортоне розовый светлый 15×3 Framing Tortona light pink	 <b>BLD048</b> Багет Тортоне розовый 15×3 Framing Tortona pink
 <b>BLD037</b> Багет Клемансо зелёный тёмный 15×3 Framing Clemenceau dark green	 <b>BLD035</b> Багет Клемансо зелёный 15×3 Framing Clemenceau green	 <b>BLD038</b> Багет Клемансо оливковый 15×3 Framing Clemenceau olive	 <b>BLD036</b> Багет Клемансо бирюзовый 15×3 Framing Clemenceau turquoise	 <b>BLD040</b> Багет Клемансо оранжевый 15×3 Framing Clemenceau orange	 <b>BLD052</b> Багет Тортоне бежевый 15×3 Framing Tortona beige
 <b>BLD010</b> Багет Граньяно белый 15×3 Framing Gragnano white					

## 15×2

 <b>PFG007</b> Салинас зелёный 15×2 Salinas green	 <b>PFG008</b> Салинас лазурный 15×2 Salinas azure	 <b>PFG009</b> Салинас оранжевый 15×2 Salinas orange	 <b>PFG005</b> Салинас серый 15×2 Salinas grey	 <b>PFG006</b> Салинас синий 15×2 Salinas blue	 <b>PFG010</b> Витраж белый 15×2 Vitrage white
 <b>PFG011</b> Витраж золото 15×2 Vitrage gold					

## 20×0,6

 <b>POD002</b> Бисер прозрачный люстр 20×0,6 Beads transparent luster	 <b>POD003</b> Бисер прозрачный цветной 20×0,6 Beads transparent color	 <b>POD010</b> Бисер бирюзовый 20×0,6 Beads turquoise	 <b>POD005</b> Бисер жёлтый 20×0,6 Beads yellow	 <b>POD012</b> Бисер синий 20×0,6 Beads blue
 <b>POD001</b> Бисер прозрачный 20×0,6 Beads transparent	 <b>POD007</b> Бисер розовый 20×0,6 Beads pink	 <b>POD013</b> Бисер фиолетовый 20×0,6 Beads violet	 <b>POD015</b> Бисер золото 20×0,6 Beads gold	 <b>POD016</b> Бисер платина 20×0,6 Beads platinum
			 <b>POD014</b> Бисер антрацит 20×0,6 Beads anthracite	

## 20×1,4

 <b>POF001</b> Бисер белый серебро 20x1,4 Beads white silver	 <b>POF003</b> Бисер чёрный серебро 20x1,4 Beads black silver	 <b>POF007</b> Бисер бирюзовый светлый 20x1,4 Beads light turquoise	 <b>POF009</b> Бисер чёрный 20x1,4 Beads black	 <b>POF012</b> Бисер бежевый матовый 20×1,4 Beads beige matt
 <b>POF002</b> Бисер белый золото 20x1,4 Beads white gold	 <b>POF004</b> Бисер чёрный золото 20x1,4 Beads black gold	 <b>POF008</b> Бисер бирюзовый 20×1,4 Beads turquoise	 <b>POF010</b> Бисер белый 20x1,4 Beads white	 <b>POF014</b> Бисер серый матовый 20×1,4 Beads grey matt
			 <b>POF011</b> Бисер беж светлый матовый 20×1,4 Beads light beige matt	

# ТЕХНИЧЕСКАЯ ИНФОРМАЦИЯ

## TECHNICAL INFORMATION

<b>Производство</b> Manufacturing.....	516
<b>Continua+</b> .....	518
<b>Технологии</b> Technologies.....	520
<b>Технологии производства ступеней</b> Technologies of steps production.....	522
<b>Сертификация</b> Certifications .....	524
<b>Символы, использованные в каталоге</b> Symbols used in the catalogue.....	528
<b>Вариативность цвета и рисунка</b> Variation of colour and pattern .....	528
<b>Вниманию потребителей</b> Consumer information .....	528
<b>Сопротивление скольжению</b> Slip resistance.....	529
<b>Пояснения к таблицам технических характеристик</b> Notes to the specification table.....	530
<b>Технические характеристики</b> Technical features.....	533
<b>Упаковка</b> Packaging .....	536
<b>Упаковка декоративных элементов</b> Packaging of decorative elements.....	538
<b>Укладка керамических материалов</b> Laying of ceramic materials.....	542
<b>Уход за керамическими покрытиями</b> Care of ceramic coverings.....	542
<b>Рекомендации по укладке керамического гранита</b> Porcelain gres laying recommendations .....	544
<b>Системы выравнивания плитки</b> Tile levelling systems .....	545
<b>Контакты</b> Contacts .....	546

## ПРОИЗВОДСТВО

## MANUFACTURING



Производство в Орле  
Factory in Orel

Производства KERAMA MARAZZI расположены в городе Орёл и посёлке Малино (Московская область). Заводы оснащены итальянским оборудованием последнего поколения и считаются одними из самых передовых в отрасли. В 2023 году общий объем производства двух предприятий составил 38,5 миллионов м<sup>2</sup>.

Чтобы сделать предложение KERAMA MARAZZI максимально доступным, компания активно развивает фирменную розницу. К услугам покупателей — сеть монобрендовых магазинов и представительств в России, странах СНГ, государствах Азии и Ближнего Востока. Концепция фирменной торговли, розничных точек и центров оптовых продаж KERAMA MARAZZI ориентирована на обеспечение максимально комфортных условий для самых разных категорий покупателей и партнеров, в числе которых — архитекторы, дизайнеры, проектировщики, представители строительных и инвестиционных компаний.

KERAMA MARAZZI production facilities are located in Orel and Malino (Moscow region). The plants are equipped with the latest generation of Italian equipment and are considered to be among the most advanced in the industry. In 2023, the total output of both plants amounted 38,5 million m<sup>2</sup>.

To make KERAMA MARAZZI's offer as accessible as possible, the company is actively developing branded retail. Network of stores and representative offices in Russia, the CIS, Asia and Middle East are available to customers. The concept of KERAMA MARAZZI mono-brand outlets and wholesale centres is focused on providing the most convenient conditions for a variety of customers and partners, including architects, designers, planners, construction and investment companies.



Производство в Малино  
Factory in Malino





## CONTINUA+

Итальянская производственная линия последнего поколения **Continua+** – это будущее, которое KERAMA MARAZZI уже сегодня сделала реальностью для керамической индустрии. На этой современной линии производится весь спектр форматов керамического гранита вплоть до самых крупных, а также широкий ассортимент профессиональной продукции с высокими эстетическими свойствами.

Возможности линии **Continua+**, с 2017 года используемой на производстве KERAMA MARAZZI, в 2019 году расширила новая линия. Инновационное оборудование позволяет:

- производить различные форматы керамического гранита, в том числе МАКСИ 120x240 и СУПЕРМАКСИ – 119,5x320 и 160x320 см, уникальные для российской керамической индустрии;
- варьировать толщину плит от 6 до 20 мм без необходимости замены штампа, посредством программной регулировки;
- использовать технологии цифрового сухого декорирования перед прессованием, с применением сырья различных цветов (для продукции DL). Это даёт возможность создавать профессиональную продукцию, эстетичную и при этом устойчивую к глубокому истиранию;
- применять цифровую печать, создавать дополнительную структуру и декорировать продукт при помощи специальной технологии Dry Fix.

The high-performance Italian manufacturing line **Continua+** line is a future that KERAMA MARAZZI has already made a reality for the ceramic industry. This state-of-the-art manufacturing line allows to produce porcelain gres at all diversity of sizes, up to the largest, as well as a wide range of professional products with high aesthetic properties.

The opportunities of The **Continua+** that has been used by KERAMA MARAZZI since 2017, in 2019 were expanded by a new line. The innovative equipment allows:

- to produce porcelain gres of various sizes, including 120x240, as well as SUPERMAXI size 119,5x320 and 160x320 cm, unique for the Russian ceramic industry;
- to vary the thickness of the slabs from 6 to 20 mm using software adjustment, without changing the dies;
- to use Digital Dry Decoration technology before pressing and apply a wide range of different colours (for DL products);
- to apply digital printing, create additional structure and decorate the product using the special Dry Fix technology.





## ТЕХНОЛОГИИ

**Stampa Grafica (SG)** — технология декорирования поверхности глазурованного керамического гранита. В процессе используется цифровая печать Digitale, которая позволяет создавать на глазурованной поверхности рисунок фотографического качества. Цифровая печать полностью заменила прежнюю технологию — шелкографию, которая подразумевала нанесение красителей на плитку при помощи специальной сетки.

**Dry Digital (DD)** — технология производства технического неглазурованного керамического гранита, окрашенного в массе в цвет поверхности. Рисунок наносится на плитку с помощью цифровой печати Digitale, далее, для определенных артикулов, плитка дополнительно декорируется гранью для улучшения свойств поверхности. Материал обладает устойчивостью к глубокому истиранию (Continua+).

**Double Loading (DL)** — технология производства технического неглазурованного керамического гранита с использованием современной технологии Dry Digital Decoration. Декорирование происходит в несколько этапов: с помощью сухих порошков и гранул наносится рисунок до прессования, затем, дополнительно, с применением цифровой печати на поверхности могут воспроизводиться детали рисунка, а также специальные эффекты — с помощью технологии Evodryfix, что несомненно обогащает продукт. Высокая устойчивость к глубокому истиранию. Параметры степени противоскольжения позволяют использовать этот материал на объектах с повышенными требованиями к техническим характеристикам (Continua+).

**Полированный керамический гранит** — продукция, изготовленная методом шлифовки необработанной лицевой части. Технология обработки с использованием специального абразивного инструмента позволяет отполировать матовую поверхность до зеркального блеска, что повышает декоративную привлекательность материала.

**Лаппатированный керамический гранит** изготавливается с использованием технологии поверхностной шлифовки, лаппатирования (итал. lappato — притертый, заглаженный), которая получила в настоящее время широкое применение. Технология рассчитана на изготовление керамического гранита с неповторимым рисунком на лицевой поверхности. Для этого используются специальные шлифовальные камни. В отличие от обычного полирования процесс шлифовки занимает меньше времени и с поверхности керамического гранита снимается меньший слой, что повышает технические характеристики. Узор, орнамент не изменяется в зависимости от использованного типа лаппатирования, который является дополнительной обработкой поверхности. Существуют несколько типов лаппатирования:

**In cresta** (итал.) — на поверхность плитки наносятся различные материалы, для придания поверхности легкой структуры происходит поверхностная полировка «верхушек», технология позволяет добиться эффекта полуполированной поверхности. После такой обработки создается неповторимый рисунок и уникальная комбинированная неоднородная фактура: полированные участки, смешанные с шероховатой поверхностью;

**Campo pieno** (итал.) — на поверхность плитки наносится значительный слой специального материала, после чего происходит обработка, которая полностью имитирует гладкую полированную поверхность без каких-либо неровностей, включений и т.д.

**Обрезной (реттифицированный) керамический гранит** — продукция, прошедшая дополнительную механическую обработку — обрезку по длине и ширине (т.е. реттификацию; итал. rettifica — исправление, выпрямление). Обрезной керамический гранит имеет один калибр, что позволяет укладывать его с минимальными швами.

**Гидроабразивная резка (hydrojet)** — технология резки материала при помощи водяной струи высокого давления, в которую добавлены микрочастицы твердых веществ. Позволяет вырезать из плитки или гранита фигуры любой сложности.

**Наборный декоративный элемент** — декоративный элемент, состоящий (наборный) из нескольких фигурных фрагментов, выполненных по технологии гидроабразивной резки. Отдельные фрагменты могут быть скреплены вместе на специальной сетке.

**Мозаичный декоративный элемент** — декоративный элемент, выполненный из фрагментов различного размера и формы, закрепленных на специальной сетке.

**SAB (от итал. Sabbiatura — пескоструйная обработка)** — технология нанесения декоративных орнаментов на керамический гранит. Рисунок наносится на плитку с помощью потока абразива (песка), который направляется на поверхность плитки через специальный металлический трафарет.

Глубина рельефа может варьироваться от поверхностного до ярко выраженного. Различные результаты достигаются благодаря регулировке технологических настроек оборудования, таких как давление и скорость движения сопла. После пескоструйной обработки поверхность плитки покрывается специальным защитным составом, поэтому эксплуатационные свойства этого декоративного изделия не отличаются от свойств обычного керамического гранита.

## TECHNOLOGIES

**Stampa Grafica (SG)** — decorative technology used for glazed porcelain gres. We use digital printing technology that allows creating an image of photographic quality on a glazed surface. Digital printing has entirely replaced the previous technology which required applying colour by using special grid.

**Dry Digital (DD)** — is a production technology of technical unglazed porcelain gres, dyed in the color of the surface. The pattern is applied on the tiles thanks to digital printing Digitale, then, for certain articles, the tiles are additionally decorated with graniglia in order to improve the properties of the surface. The material is resistant to deep abrasion (Continua+).

**Double Loading (DL)** — is a production technology of technical unglazed porcelain gres with the use of the modern Dry Digital Decoration technology. The decoration process has several steps: by using dry powders and granules the pattern is applied before pressing, and then, optionally, with the use of digital printing some pattern details and special effects may be reproduced thanks to Evodryfix technology, which undoubtedly enriches the final product. The high resistance to deep abrasion. High anti-sliding properties allow to use this material in the objects with high requirements to technical characteristics (Continua+).

**Polished porcelain gres** is the type of products made by grinding their rough facing surface. The treatment technology involving abrasive diamond grit allows grinding the dull surface to mirror-like glitter, which enhances the decorative properties of the material.

**Lappato porcelain gres** is manufactured with utilization of surface grinding, lappato technology (Ital. lappato - buffed, polished), which is widely used today. The technology is intended for production of porcelain gres with an inimitable pattern on its front-face surface. Special grinding stones are used for this purpose. Unlike conventional polishing, grinding takes less time and a thinner layer is removed from the surface of porcelain gres, which improves its technical characteristics. The pattern, or the ornament, does not change depending on the used type of lappato, which is additional surface treatment. There are several types of lappato:

**Lappato type "In cresta"** (Ital.). Various materials are applied to the surface of a tile for achieving a light-structured surface; after that superficial polishing of the "tops" is performed. This technology allows producing the effect of a semi-polished surface. Such treatment results in an inimitable pattern and unique, combined, heterogeneous finish: polished segments mixed with a rough surface.

**Lappato type "Campo pieno"** (Ital.) A significant layer of special material is applied to the surface of a tile; after that the tile is treated to imitate a smooth, polished surface without irregularities, inclusions, etc.

**Edged (rectified) porcelain gres** — a product subject to additional mechanical treatment, i.e. edged in length and width (rectified — Ital. rettifica — correction, rectification). Edged porcelain gres is of uniform size, which allows laying it with minimum joints.

**Water jet cutting (hydrojet)** — a method of material cutting with the help of a high pressure water jet with solid fines. It allows cutting shapes of any complexity from tiles or porcelain gres.

**Compound decorative element** — a decorative element made (composed) of several shaped segments produced with the help of hydrojet technology. Separate segments can be mounted on a special mesh.

**Mosaic decorative element** — a decorative element made of segments of different size and shape mounted on a special mesh.

**SAB (from Italian "Sabbiatura" - sandblasting)** — a technology that consists in the application of decorative material on porcelain gres. The drawing is applied to the porcelain gres using abrasive flow on the surface of the tile through a special metal stencil.

The depth of the relief can vary from superficial to pronounced. Different effects can be achieved thanks to the adjustment of the technological settings of the equipment, such as pressure and speed of the nozzle. After sandblasting, the tile surface is covered with a special protective composition. Thus, the properties of such decorative porcelain gres product do not differ from those of ordinary porcelain gres.

## ТЕХНОЛОГИИ ПРОИЗВОДСТВА СТУПЕНЕЙ

### 1. Штампованные ступени / 30x30, 30x60 см

Самый простой в изготовлении вид ступеней. Ступени имеют противоскользящие полосы, которые формируются на плитке в процессе прессования пресс-порошка, т.е. в момент изготовления керамического гранита. Никаких дополнительных технологических операций производство данного вида ступеней не подразумевает.

### 2. Ступени с пропилами и скруглением / 30x60, 30x119,5 см

Для производства ступеней с пропилами и скруглением используется базовая плитка керамического гранита. Если размер плитки больше установленного формата ступени, её обрезают до нужных размеров.. На специальном оборудовании в каждой плитке делают четыре пропила с заглублением для создания противоскользящего эффекта. Далее производится фрезерование радиусной фаски на передней части ступени.

### 3. Ступени с фигурными торцевыми элементами / фронтальные 30x30, 30x60, 42x30, 42x34 см, угловые 30x30, 34x34 см

Для производства верхней части ступени (проступи) используется базовая плитка керамического гранита. Если размер плитки больше установленного формата ступени, её обрезают до нужных размеров (например, ступени в серии «Терраса»). Отдельно на производстве специальных изделий выпускаются фигурные торцевые элементы, на которые при помощи цифровой печати наносится графика, соответствующая графике базовой плитки. Готовые торцевые элементы обрезаются под размер ступени, а затем приклеиваются к ней специальным клеем.

Для угловых ступеней выпускаются два вида торцевых фигурных элементов — правый и левый. Они подрезаются под углом 45 градусов и приклеиваются к верхней части ступени.

### 4. Ступени клееные / фронтальные 33x60, 33x119,5 см, угловые — 33x33 см

Современный и универсальный вид ступеней, которые отлично подходят для использования как в общественных, так и в частных интерьерах. Особенность данного вида — возможность изготовления ступеней большой длины. Производство клееных ступеней требует точной геометрии базовой плитки и большого количества операций.

Для производства ступени используется базовая плитка керамического гранита, которая режется на составные элементы — верхнюю часть (проступь) и два вида торцевых элементов (вертикальный и горизонтальный). На фронтальных ступенях, изготавливаемых из лаппатированного керамического гранита, дополнительно фрезеруются четыре противоскользящие полосы с заглублением.

Угловые ступени данного вида могут быть универсальными, правыми, левыми. Необходимость производства правых и левых угловых ступеней обусловлена наличием специфичной графики (направления рисунка) на базовой плитке. При изготовлении угловых ступеней верхняя часть (проступь) собирается из двух элементов (треугольников). При изготовлении угловых ступеней из лаппатированного керамического гранита на треугольниках фрезеруются четыре противоскользящих пропила с заглублением, которые в собранном виде располагаются под углом 90 градусов друг к другу. Следующим этапом производства является снятие фасок на всех элементах ступени, на которые затем будет наноситься клей — на фронтальной части проступи и торцевых элементах. Последним этапом процесса производства является сборка и склейка ступени. Специальный клей, используемый для производства клееных ступеней, подкрашивается в цвет основы плитки (бисквита), что позволяет делать швы невидимыми.

## TECHNOLOGIES OF STEPS PRODUCTION

### 1. Stamped steps / 30x30, 30x60 cm

The easiest form of steps to manufacture. Steps have non-skid strips, which are formed on the tile in the process of compressing the molding powder, i.e., at the time of porcelain gres production. No additional technological operations in the production of this kind of steps are needed.

### 2. Steps with saw cuts and rounding / 30x60, 30x119,5 cm

Basic porcelain gres tile is used for manufacturing steps with saw cuts and curvature. If the size of the tile is more than the set format of step, the latter is cut to the desired size.. In each tile, four recessed cuts are made by the special equipment in order to create an anti-slip effect. Next process is milling the radius of the chamfer on the front side of the step.

### 3. Steps with shaped end wall / frontal

#### 30x30, 30x60, 42x30, 42x34 cm, corner 30x30, 34x34 cm

For the production of the upper part of the step (tread), the basic porcelain gres tile is used. If the size of the tile is more than the set format of step, the latter is cut to the desired size (for example, steps in a series of "Terrace"). Shaped end wall elements are manufactured separately on the special elements production line; the digital print graphics, matching the graphics of the basic tiles, is drawn on them. Ready end wall elements are cut to the size of the step, and then are glued to it with the special adhesive.

For the corner steps two types of shaped end wall elements are available — right and left. They are cut at a 45-degree angle and glued to the top of the step.

### 4. Glued steps / frontal 33x60, 33x119,5 cm, corner — 33x33 cm

This type of steps is modern and versatile, and is perfectly suited for both public and private interiors. The peculiarity of this type is the possibility of manufacturing steps with large length. Production of glued steps requires accurate geometry of the base tile and a large number of operations.

For the step production, porcelain gres basic tiles are used, which are cut into its constituent elements — the top part (the tread) and two end wall elements (vertical and horizontal). On the front steps, made of lapped porcelain gres, additionally, four non-skid strips with depth are milled. Corner steps of this type can be universal, right, left.

The need for manufacturing of right and left corner steps is due to the presence of specific graphics (the direction of the drawing) on the basic tile. In the manufacturing process of corner steps, the top part (the tread) is assembled from two elements (triangles). In the manufacture of corner steps from lapped porcelain gres, anti-slip cutting with depth are milled on triangles, which, when assembled, are located at a 90-degree angle to each other.

The next stage of production is the chamfering on all the step elements, to which glue is applied later — on the front part of the tread and end wall elements.

The last stage of the production process is the assembly and gluing of steps. Special adhesive, used for the production of glued steps, is dyed in the color of the base of tile (biscuit) that ensures invisibility of joints.

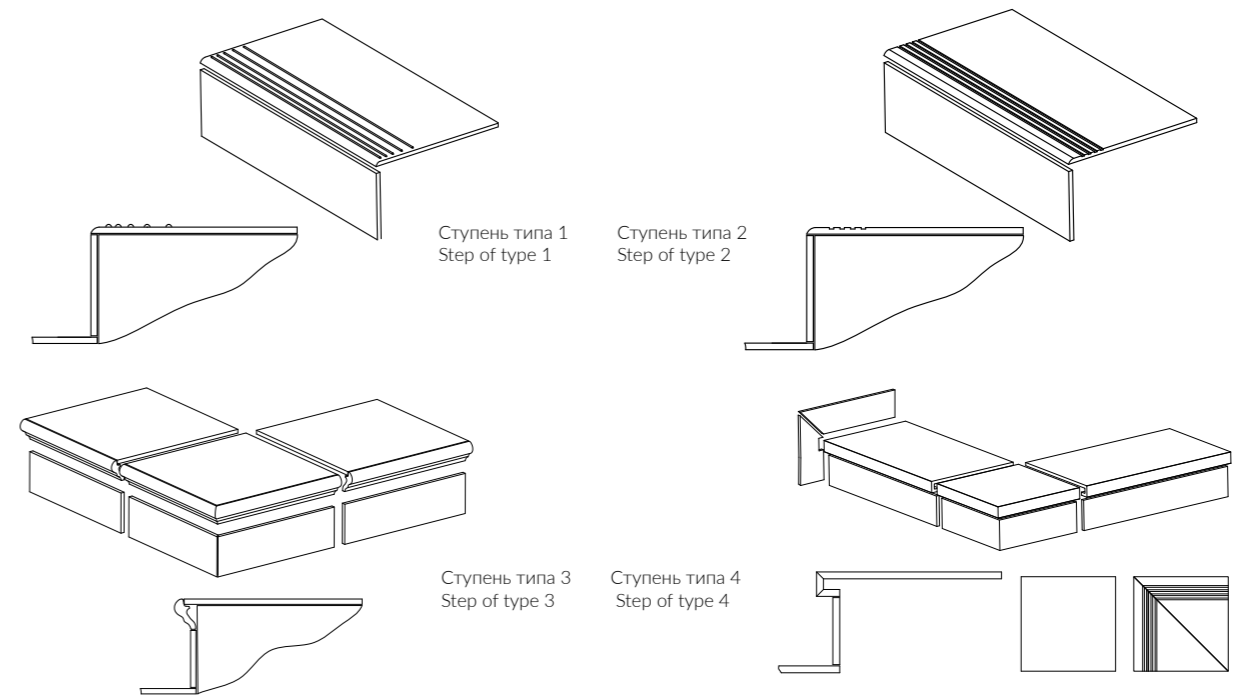

## СЕРТИФИКАЦИЯ

Являясь одной из ведущих компаний в керамической индустрии, KERAMA MARAZZI разделяет ценности устойчивого развития и стремится улучшить свой экологический след, ежегодно направляя на это значительные инвестиции. Экологическая декларация продукции подтверждает нашу приверженность сохранению окружающей среды в соответствии с самыми строгими международными стандартами.

KERAMA MARAZZI провела оценку жизненного цикла (Life Cycle Assessment, LCA) для керамогранитной напольной плитки, производимой по технологии Bla в Орле и Малино, а также настенной плитки, выпускаемой в Орле по стандарту EN 14411. Компания успешно прошла процесс аудита, по итогам которого получена Экологическая декларация продукции (Environmental Product Declaration, EPD).

Помимо прочих аспектов, экологическая декларация освещает улучшение корпоративных экологических показателей:

- сокращение количества отходов,
- сокращение количества потребляемого сырья,
- энергосбережение,
- уменьшение отрицательного воздействия на окружающую среду.

Экологическое воздействие продукта на протяжении всего жизненного цикла оценивается в соответствии с международными стандартами ISO 14040-44, EN 15804, EN 15978.

Декларация EPD и Климатическая декларация KERAMA MARAZZI зарегистрированы и опубликованы на официальном сайте EPD [www.environdec.com](http://www.environdec.com)



## CERTIFICATIONS

KERAMA MARAZZI, a leading company in the ceramic industry, recognises the value of sustainability and aims to improve its ecological footprint with significant investments every year. The Environmental Product Declaration certifies our commitment to environmental quality in accordance with the highest international standards.

KERAMA MARAZZI performed a Life Cycle Assessment (LCA) of its porcelain gres floor tile manufactured using Bla technology in Orel and Malino, as well as its wall tile produced in Orel in conformity with the EN 14411 standard. The company successfully passed the audit, based on findings from which it obtained Environmental Product Declaration (EPD).

Apart from other aspects, Environmental Product Declaration covers the improvement of corporate environmental indicators:

- reduction of emissions,
- reduction of raw materials consumption,
- energy saving,
- mitigation of adverse environmental impacts.

The environmental effects of a product throughout its life cycle are assessed in conformity with the international standards ISO 14040-44, EN 15804, EN 15978.

The EPD and Climate Declaration of KERAMA MARAZZI are registered and published on the official website of EPD at [www.environdec.com](http://www.environdec.com).

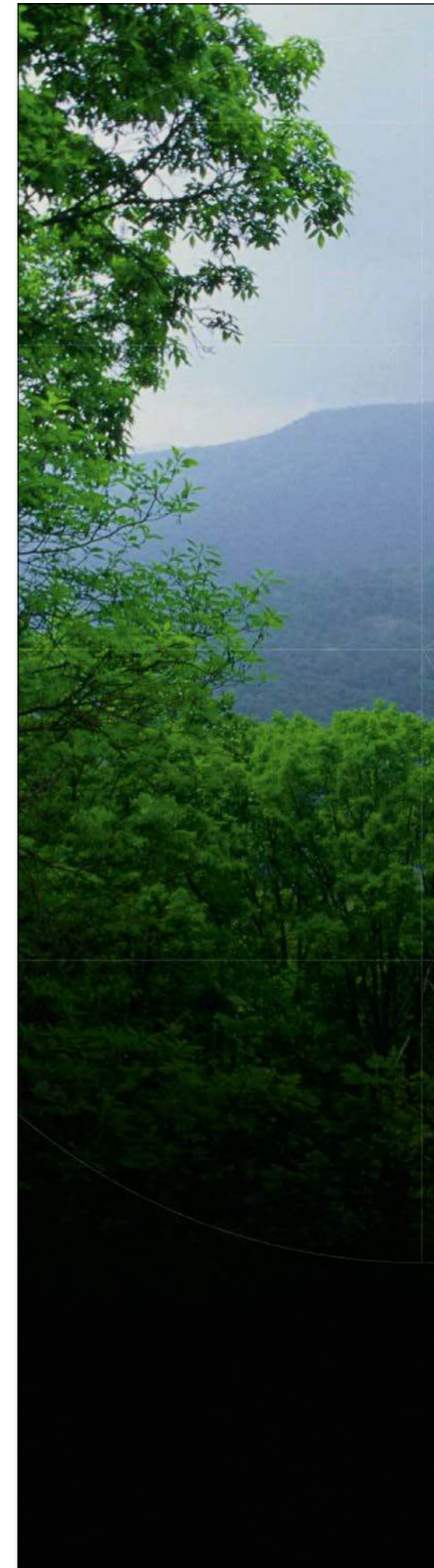

## CERTIFICATE EPD REGISTRATION

This document is to confirm that

### KERAMA MARAZZI LLC

has published an Environmental Product Declaration for

### GLAZED AND UNGLAZED CERAMIC TILES OF MEDIUM SIZE

with registration number S-P-01479  
in the International EPD® System.

The EPD has been developed in accordance with ISO 14025, the General Programme Instructions for the International EPD® System and the reference PCR 2012:01 and 2012:01-Sub-PCR-D. Verification was performed by Certiquality Srl.

This document is valid until 2025-10-19, or until the EPD is de-registered and no longer published at [www.environdec.com](http://www.environdec.com).

Sebastian Welling  
Secretariat of the International EPD® System  
Stockholm, Sweden, 2020-12-03



# СЕРТИФИКАЦИЯ

Сертификат ГОСТ Р — документ, подтверждающий качество выпускаемой продукции и соответствие заявляемым стандартам и требованиям Российской Федерации.

Техническое свидетельство (ТС), выданное Министерством регионального развития Российской Федерации, подтверждает пригодность продукции KERAMA MARAZZI для облицовки наружных стен зданий и сооружений различного назначения, в том числе в конструкциях навесных фасадных систем для «видимого» способа крепления плит, на территории России.



# CERTIFICATIONS

The GOST R Certificate is the document which confirms the quality of the products manufactured and compliance with the standards applied for and the requirements of the Russian Federation.

The Technical Approval (TA) issued by the Ministry of Regional Development of the Russian Federation confirms the suitability of KERAMA MARAZZI's products for cladding of outer walls of buildings and structures for various purposes, including the structures of curtain wall systems for the "visible" method of fastening of slabs, within the territory of Russia.



## СИМВОЛЫ, ИСПОЛЬЗОВАННЫЕ В КАТАЛОГЕ



Упаковочные данные для коробок. Керамическая плитка упаковывается в коробки из гофрокартона На коробке содержится информация о производственной смене, указан номер артикула, тон, сорт (для необрезного керамического гранита — калибр). Плитка первого сорта помещается в коробки белого цвета. Плитка второго и третьего сортов может быть упакована в коробки коричневого цвета.



Упаковочные данные для поддонов. Коробки с плиткой укладываются на поддоны. Вес поддона зависит от формата размещаемой на нем плитки (см. таблицы). Вес поддона, на котором упакованы декоративные элементы, не должен превышать 800 кг. Каждый поддон увязывается по горизонтали и вертикали полипропиленовыми лентами и обтягивается сверху полиэтиленовой пленкой.

## ВАРИАТИВНОСТЬ ЦВЕТА И РИСУНКА

### Вариативность цвета и рисунка

Вариативность подразумевает неповторяющиеся цвет (оттенок) и рисунок на поверхности плитки в одной упаковке (например, коробке, поддоне или других средствах хранения и транспортировки товара) или партии. Уровень вариативности позволяет определить степень изменения цвета (оттенка) и рисунка керамической плитки или керамического гранита.

**V1** — равномерное распределение цвета (оттенка) и рисунка

**V2** — незначительная степень изменения цвета (оттенка) и рисунка

**V3** — средняя степень изменения цвета (оттенка) и рисунка

**V4** — высокая степень изменения цвета (оттенка) и рисунка

**V4** — высокая степень изменения цвета (оттенка) и рисунка

## ВНИМАНИЮ ПОТРЕБИТЕЛЕЙ

### Внимание потребителей

**Осторожно! Хрупкое.** Керамическая плитка и керамический гранит являются прочными отделочными материалами, однако их необходимо предохранять от воздействия ударных нагрузок.

**Необрезная настенная плитка и керамический гранит имеют разные калибры.** Для облегчения процесса укладки (в т.ч. разных артикулов) рекомендуем использовать продукцию одного калибра.

**Фактический размер обрезного керамического гранита отличается от номинального в меньшую сторону в пределах нормативных допусков.** В каталоге приведен номинальный размер.

**Отдельные партии керамической плитки и керамического гранита могут незначительно отличаться по цвету.** Следует обращать внимание на обозначение тона, рекомендуем приобретать продукцию одного тона.

**Для керамических материалов установлены допуски по кривизне лицевой поверхности.** Небольшие положительные (выпуклость) или отрицательные (вогнутость) отклонения лицевой поверхности от плоскости, находящиеся в пределах установленных допусков, не являются браковочным признаком.

### KERAMA MARAZZI

## SYMBOLS USED IN THE CATALOGUE



Packing data for containers. Ceramic tiles are packed in corrugated cardboard containers. The container shall have a plate with the information about the production shift, article number, tile shade, grade (for non-rectified porcelain gres, calibre is also specified on the box). First grade tile shall be packed in white containers. Second and third grade tile can come in brown containers.



Packing data for the pallets. Containers with tiles shall be put on pallets. The pallet weight depends on the format of the tiles (see Tables). The weight of the pallet with decorative elements shall not exceed 800 kg. Each pallet shall be fixed by a polypropylene strip horizontally and vertically and wrapped with a polyethylene film.

## Вариативность цвета и рисунка

## VARIATION OF COLOUR AND PATTERN

### Variation of colour and pattern

Variations mean non repeated colour (shade) and pattern of the tiles from one package (for example, box, pallet or other means of storing and transportation of goods) or consignment. The level of variations allows to define the degree of colour (shade) and pattern change of ceramic tile and porcelain gres.

**V1** — equal distribution of colour (shade) and pattern

**V2** — non significant degree of colour (shade) and pattern change

**V3** — medium degree of colour (shade) and pattern change

**V3** — medium degree of colour (shade) and pattern change

**V4** — high degree of colour (shade) and pattern change

**V4** — high degree of colour (shade) and pattern change

## CONSUMER INFORMATION

### Warning! Fragile.

The ceramic tiles and porcelain gres are strong finishing materials but shall be protected against any shocks.

**Non-rectified wall tiles and porcelain gres can be of different calibres.** It is strongly recommended to use the products of the same calibre to facilitate tile paving (including laying of tiles with different article numbers).

**The actual size of the edged porcelain gres is smaller than the nominal size within the standard tolerance limits.** The catalogue contains the nominal size.

**Different lots of ceramic tiles and porcelain gres may have slightly different colour.** Pay attention to the shade identification mark. It is strongly recommended to purchase the products of the same shade.

**Tolerances for the curvature have been established for ceramic materials.** Insignificant positive (convexity) and negative (concavity) deviations within the tolerance limits shall not be a basis for the rejection.

## СОПРОТИВЛЕНИЕ СКОЛЬЖЕНИЮ

### Сопротивление скольжению

Основным требованием к безопасности является сопротивление скольжению, что особенно важно для керамического гранита, который используется для жилых, общественных и промышленных помещений, а также для керамического гранита, использующегося в наружных зонах. Эта характеристика определяет способность поверхности препятствовать скольжению предмета, находящегося на ней. Наиболее широкое распространение для измерения сопротивления скольжения (коэффициента трения) получил немецкий метод\* (нормы DIN): результат испытания выражается в раз-мере угла наклона пола для обеспечения скольжения предмета.

### Сопротивление скольжению

**DIN 51130**
Категории устойчивости к скольжению обуви для напольных покрытий в рабочих зонах со скользкими поверхностями

Коэффициент трения	Угол наклона		
R9		6° – 10°	незначительное противоскольжение
R10		10° – 19°	нормальное противоскольжение
R11		19° – 27°	среднее противоскольжение
R12		27° – 35°	высокая степень противоскольжения
R13		более 35°	максимальная степень противоскольжения

### Сопротивление скольжению

**DIN 51097**
Категории антискольжения для напольных покрытий во влажных зонах, где ходят босыми ногами

Группа оценки	Угол наклона		
A		≥12°	незначительное противоскольжение
B		≥18°	нормальное противоскольжение
C		≥24°	среднее противоскольжение

## SLIP RESISTANCE

### Slip resistance

The main safety requirement is slip resistance, which is essential for porcelain gres used in residential, public or industrial buildings, as well as for porcelain gres that is used outside. This parameter defines the ability of surfaces to prevent slipping of objects above. The most widespread method for measuring slip resistance (coefficient of friction) is the German DIN Standard method\*. The result of testing is expressed in floor slope angle needed to make an object slip.

### Slip resistance

### Slip resistance

### Slip resistance

**DIN 51130**
Slip prevention ratings for flooring surfaces in shod feet environments

Rating	Slope friction angle		
R9		6° – 10°	low slip resistance
R10		10° – 19°	normal slip resistance
R11		19° – 27°	medium slip resistance
R12		27° – 35°	high slip resistance
R13		more than 35°	maximum slip resistance

### Slip resistance

**DIN 51097**
Slip prevention ratings for wet flooring surfaces in bare feet environments

Rating	Estimated slope angle		
A		≥12°	low slip resistance
B		≥18°	normal slip resistance
C		≥24°	medium slip resistance

<sup>[1]</sup> Включён в европейский стандарт EN 16165:2021

<sup>[2]</sup> Included in European standard EN 16165:2021

## ПОЯСНЕНИЯ К ТАБЛИЦЕ ТЕХНИЧЕСКИХ ХАРАКТЕРИСТИК

### Водопоглощение

**Водопоглощение** — отношение массы воды, поглощенной образцом при полном насыщении, к массе образца в сухом состоянии. Водопоглощение для керамического гранита (группа ВIа) определяется согласно **EN ISO 10545-3** и составляет не более 0,5%. Согласно европейским нормам **EN14411** керамические плитки полусухого прессования по водопоглощению делятся на группы:

- группа ВIа** — с низким водопоглощением E ≤ 0,5%
- группа ВIb** — с низким водопоглощением 0,5 < E ≤ 3%
- группа ВIа** — с водопоглощением 3% < E ≤ 6%
- группа ВIIb** — с водопоглощением 6% < E ≤ 10%
- группа ВIII** — с водопоглощением E >10%

**Сопrotивление глазури растрескиванию** — характеристика, показывающая, выдерживает ли глазурь плиток воздействие высоких температуры (159±1 °С) и давления (500±20 кПа) без растрескивания.

**Прочностные характеристики** согласно **EN ISO 10545-4** характеризуются разрушающим усилием, разрушающей нагрузкой и пределом прочности при изгибе при приложении с определенной скоростью усилия на середину плитки.

**Разрушающее усилие** — величина силы, в ньютонах, при которой испытываемый образец разрушается, определяется по шкале прибора.

**Разрушающая нагрузка** — величина, в ньютонах, получаемая умножением величины разрушающего усилия на расстояние между опорными стержнями, деленное на ширину испытываемого образца.

**Предел прочности при изгибе** – величина, в ньютонах на мм², получаемая делением величины рассчитанной разрушающей нагрузки на возведенную в квадрат наименьшую толщину испытываемого образца по линии разрушения.

**Устойчивость к глубокому истиранию** — одна из основных характеристик керамического гранита, требования к которой определяются международным стандартом **EN ISO10545-6**. Показывает, сколько кубических миллиметров теряет испытуемый материал при определенном абразивном воздействии. Во многом зависит от типа завершающей обработки: шлифовки, полировки, пропитки синтетическим составом и пр. Важным фактором для данной характеристики является степень водопоглощения: чем она выше, тем устойчивость к глубокому истиранию ниже.

**Устойчивость к воздействию агрессивных веществ** — способность керамических изделий выдерживать длительное воздействие агрессивных веществ без изменения внешнего вида.

**Тон** — цветовая характеристика партии керамической плитки или керамического гранита, которая может немного отличаться от заявленного цвета. Тон обозначается на упаковке цифрой.

**Калибр (рабочий размер)** — условное обозначение производственного размера, устанавливаемого для процесса изготовления, которому должен соответствовать фактический размер в пределах допустимых отклонений. Продукция сортируется по партиям одного производственного размера (калибра). Калибр указывается на упаковке.

**Коэффициент термического расширения** показывает, насколько происходит увеличение/уменьшение геометрических размеров плитки в процессе нагрева/охлаждения. Имеет большое значение при укладке больших площадей керамического гранита внутри помещений (для расчета компенсационных швов) и снаружи (для выбора способа крепления, определения типа используемого клея и расчета раскладочных швов).

**Сопrotивление термическому шоку** — способность керамических изделий выдерживать резкие колебания температуры. Зависит от физико-химических, термомеханических свойств материала, от формы, размеров изделий, условий их нагрева и охлаждения.

**Устойчивость к износу поверхности (класс износостойкости)** — одна из главных характеристик глазурованных напольных плиток (в том числе и глазурованного керамического гранита), от которой зависит, как долго поверхность плиток будет сохранять внешний вид без видимых изменений. Согласно европейским нормам EN14411 (приложение N), глазурованные керамические плитки классифицируются на 6 групп в зависимости от их износостойкости:

**Класс 0** — Глазурованные керамические плитки данного класса не рекомендуется применять для напольных покрытий.

**Класс 1** — Для напольных покрытий помещений, не имеющих абразивных загрязнений, с использованием обуви с мягкой подошвой или без обуви (например, ванные комнаты в жилых помещениях и спальни без непосредственного входа снаружи).

**Класс 2** — Для напольных покрытий помещений с минимальным количеством абразивных загрязнений, с использованием мягкой или обычной обуви (например, жилые помещения в домах, за исключением кухонь, прихожих и аналогичных помещений с частой ходьбой. Указанное не относится к специальной обуви, например, обуви на шпильке).

**Класс 3** — Для напольных покрытий помещений с небольшим количеством абразивных загрязнений, с использованием обычной обуви и с частой ходьбой (например, кухни, прихожие, коридоры, балконы, лоджии и террасы. Указанное не относится к специальной обуви, например, обуви на шпильке).

**Класс 4** — Для напольных покрытий помещений с небольшим количеством абразивных загрязнений, с регулярной ходьбой, с нагрузками большими, чем для степени 3 (например, производственные кухни, гостиницы, выставочные и торговые помещения).

**Класс 5** — Для напольных покрытий помещений с небольшим количеством абразивных загрязнений, с интенсивной ходьбой в течение продолжительного времени, в результате чего применяемые глазурованные керамические плитки подвергаются чрезвычайным нагрузкам (например, общественные зоны, такие как торговые центры, вестибюли аэропортов, фойе гостиниц, общественные пешеходные дорожки и промышленные зоны).

## NOTES TO THE SPECIFICATION TABLE

### Водопоглощение

**Water absorption** — is the ratio of the mass of water absorbed by the sample at its full saturation to the dry mass of the sample. Water absorption rate of porcelain gres shall be defined according to **EN ISO 10545-3**. Water absorption rate shall not exceed 0.5%. According to the European standard **EN14411**, dry-press ceramic tiles are divided into the following groups according to the water absorption rate:

- Bla group** – low water absorption rate E≤ 0.5%
- BIb group** – low water absorption rate 0.5<E≤ 3%
- BIIa group** – water absorption rate 3% < E≤ 6%
- BIIb group** – water absorption rate 6%<E≤ 10%
- BIII group** – water absorption rate E>10%

Glaze cracking resistance — a feature indicating if the tile glaze can stand high temperature (159±1 °C) and pressure (500±20 kPa) without cracking.

**Strength properties** According to **EN ISO 10545-4** strength properties include breaking load, breaking strength and modulus of rupture measured at a definite force speed applied in the middle of the tile.

**Breaking load** — a value of force, in Newton, the application of which causes the damage of the tested sample. It is measured according to a measuring instrument scale.

**Breaking strength** — a value, in Newton, generated by the multiplication of the breaking load and the distance between support bars divided by the width of the tested sample.

**Modulus of rupture** — a value, in Newton/mm, generated by the division of the estimated breaking strength by the squared minimum thickness of the tested sample along the fracture line.

**Deep abrasion resistance** — one of the major characteristics of porcelain gres, the standard value of which is set by the international standard EN ISO10545-6. It basically indicates the number of cubic millimeters the tested material loses under certain abrasive impact. It largely depends on the type of the final treatment: grinding, polishing, saturation with a synthetic mixture etc. Water absorption rate is also important for this parameter: the higher is water absorption rate, the lower is deep abrasion resistance rate.

### Устойчивость к воздействию агрессивных веществ

**Resistance to surface abrasion (class of resistance)** is one of the major properties of glazed tiles for flooring which influences on how long the tile surface will preserve its exterior appearance without visible changes. According to the European standard EN14411 (Appendix N), glazed ceramic tiles are classified into 6 groups depending on their wear resistance:

**Class 0** — Glazed ceramic tiles of this class are not recommended for floors.

**Class 1** — is recommended for floors subject to no abrasive dirt, or areas where shoes with soft soles or no shoes are used (e.g. bathrooms in apartments and bedrooms without an entrance from the outside).

**Class 2** — is recommended for floors subject to a minimum level of abrasive dirt and areas where shoes with soft sole or ordinary shoes are used (living premises in the houses, except for kitchen, entrance hall and similar premises involving much walking. This shall not include special shoes, e.g. high-heeled shoes).

**Class 3** — is recommended for floors subject to a low level of abrasive dirt, areas where ordinary shoes are used and premises involving much walking (e.g. kitchen, entrance hall, corridors, balcony, loggia and terrace. This shall not include special shoes, e.g. high-heeled shoes).

**Class 4** — is recommended for floors subject to a low level of abrasive dirt and premises subject to regular walking at the rate higher than for class 3 (e.g. kitchen at the production enterprise, hotels, showrooms and commercial premises).

**Class 5** — is recommended for floors subject to a low level of abrasive dirt and premises subject to intense walking for a long period of time which puts an excessive load on the glazed ceramic tile (e.g. public premises, such as shopping malls, airport lounges, hotel lobbies, public pedestrian paths and industrial zones).

**Calibre (work size)** — is a conventional designation of manufacturing size of the tile set for the production process, the actual size of the tile shall correspond to, with account of certain tolerance limits. The product is sorted into lots of one production size (calibre). Size is marked on a package.

**Shade** — colour value of a ceramic tile or porcelain gres lot that can slightly differ from the declared colour. The shade is marked on a container with a number.

**Thermal expansion coefficient** indicates the increase/decrease of the tile dimensions during heating/cooling. It is extremely important for laying of porcelain gres over big areas indoors (to calculate the width of the expansive joints properly) and outdoors (in order to select the best suitable fastening option, type of adhesive compound and calculate tile-to-tile gaps).

**Thermal shock resistance** — the ability of ceramic items to endure sharp temperature changes. This parameter depends on various physical, chemical and thermomechanical properties of the material, its shape, size, heating and cooling conditions.



# ТЕХНИЧЕСКИЕ ХАРАКТЕРИСТИКИ ПЛИТКИ ДЛЯ СТЕН И ФАСАДОВ

## WALL & FACADE CERAMIC TILES TECHNICAL FEATURES

Технические характеристики Technical features	Метод испытания Testing method	Единица измерения Measurement unit	Нормативные значения Normative values	Стандарт для справки Reference standard
Максимальные отклонения рабочего (W) размера плиток от номинального (N) размера The maximum deviations of the work (W) size of the tiles from the nominal (N) size	ISO 10545-2 ГОСТ 27180	% mm	±2% (±5mm)	EN 14411:2016 B1a ГОСТ 13996-2019 B1a
Допустимое отклонение среднего значения длины и ширины для каждой плитки (2 или 4 стороны) от рабочего размера (W) The permissible deviation of the average size for each tile (2 or 4 sides) from the work size (W)			±0,6% (±2mm) [N ≥ 15cm] ±0,9mm [7cm ≤ N < 15cm]	EN 14411:2016 B1a ГОСТ 13996-2019 B1a
Допустимое отклонение средней толщины плитки от рабочего размера The permissible deviation of the average thickness of each tile from the work size thickness			±5% (±0,5mm) [N ≥ 15cm] ±0,5mm [7cm ≤ N < 15cm]	EN 14411:2016 B1a ГОСТ 13996-2019 B1a
Максимальное отклонение по ортогональности относительно соответствующих рабочих размеров The maximum permissible deviation from rectangularity related to the corresponding work sizes			±0,5% (±2mm) [N ≥ 15cm] ±0,75mm [7cm ≤ N < 15cm]	EN 14411:2016 B1a ГОСТ 13996-2019 B1a
Максимальное отклонение по плоскостности: кривизна по центру относительно диагонали, рассчитанной согласно рабочим размерам The maximum permissible deviation from flatness: centre curvature, related to diagonal calculated from the work sizes			±0,5% (±2mm) [N ≥ 15cm] ±0,75mm [7cm ≤ N < 15cm]	EN 14411:2016 B1a ГОСТ 13996-2019 B1a
Водопоглощение Water absorption			ISO 10545-3 ГОСТ 27180	%
Разрушающая нагрузка Breaking strength	ISO 10545-4 ГОСТ 27180	N	min 1000	EN 14411:2016 B1a ГОСТ 13996-2019 B1a
Предел прочности при изгибе Modulus of rupture	ISO 10545-4 ГОСТ 27180	N/mm <sup>2</sup>	≥ 22	EN 14411:2016 B1a ГОСТ 13996-2019 B1a
Сопротивление термическому шоку Thermal shock resistance	ISO 10545-9 ГОСТ 27180		пройдено по / passed ISO 10545-9	EN 14411:2016 B1a ГОСТ 13996-2019 B1a
Сопротивление глазури растрескиванию Crazing resistance	ISO 10545-11 ГОСТ 27180		пройдено по / passed ISO 10545-11 стойкая по / resistant to ГОСТ 27180	EN 14411:2016 B1a ГОСТ 13996-2019 B1a
Морозостойкость Frost resistance	ISO 10545-12 ГОСТ 27180	циклы cycles	100	EN 14411:2016 B1a ГОСТ 13996-2019 B1a
Устойчивость к бытовым химическим средствам и к добавкам для плавательных бассейнов Resistance to chemicals for household use and swimming pool salts	ISO 10545-13 ГОСТ 27180	класс class	min B	EN 14411:2016 B1a ГОСТ 13996-2019 B1a
Устойчивость к образованию пятен Stain resistance	ISO 10545-14 ГОСТ 27180	класс class	min 3 (GL)	EN 14411:2016 B1a ГОСТ 13996-2019 B1a

# ТЕХНИЧЕСКИЕ ХАРАКТЕРИСТИКИ КЕРАМИЧЕСКОГО ГРАНИТА

## PORCELAIN GRES TECHNICAL FEATURES

Технические характеристики Technical features	Метод испытания/ Testing method	Единица измерения Measurement unit	Нормативные значения Normative values	Стандарт для справки Reference standard
Максимальные отклонения рабочего (W) размера плиток от номинального (N) размера The maximum deviations of the work (W) size of the tiles from the nominal (N) size	ISO 10545-2 ГОСТ 27180	% mm	±2% (±5mm)	EN 14411:2016 B1a ГОСТ 13996-2019 B1a ТУ 23.31.10-012-04693313-2017
Допустимое отклонение среднего значения длины и ширины для каждой плитки (2 или 4 стороны) от рабочего размера (W) The permissible deviation of the average size for each tile (2 or 4 sides) from the work size (W)			±0,6% (±2mm) [N ≥ 15cm] ±0,9mm [7cm ≤ N < 15cm]	EN 14411:2016 B1a ГОСТ 13996-2019 B1a ТУ 23.31.10-012-04693313-2017
Допустимое отклонение средней толщины плитки от рабочего размера The permissible deviation of the average thickness of each tile from the work size thickness			±5% (±0,5mm) [N ≥ 15cm] ±0,5mm [7cm ≤ N < 15cm]	EN 14411:2016 B1a ГОСТ 13996-2019 B1a ТУ 23.31.10-012-04693313-2017
Максимальное отклонение по ортогональности относительно соответствующих рабочих размеров The maximum permissible deviation from rectangularity related to the corresponding work sizes			±0,5% (±2mm) [N ≥ 15cm] ±0,75mm [7cm ≤ N < 15cm] ±0,5% (±1,5mm) [N ≥ 15cm] ±0,75mm [7cm ≤ N < 15cm]	EN 14411:2016 B1a ГОСТ 13996-2019 B1a ТУ 23.31.10-012-04693313-2017
Максимальное отклонение по плоскостности: кривизна по центру относительно диагонали, рассчитанной согласно рабочим размерам The maximum permissible deviation from flatness: centre curvature, related to diagonal calculated from the work sizes			±0,5% (±2mm) [N ≥ 15cm] ±0,75mm [7cm ≤ N < 15cm] ±0,5% (±1,5mm) [N ≥ 15cm] ±0,75mm [7cm ≤ N < 15cm]	EN 14411:2016 B1a ГОСТ 13996-2019 B1a ТУ 23.31.10-012-04693313-2017
Водопоглощение Water absorption			ISO 10545-3 ГОСТ 27180	%
Разрушающая нагрузка Breaking strength	ISO 10545-4 ГОСТ 27180	N	мин 1300 для толщины плитки ≥ 7,5 мм min 1300 for thickness of the tile ≥ 7,5 mm мин 700 для толщины плитки < 7,5 мм min 700 for thickness of the tile < 7,5 mm	EN 14411:2016 B1a ГОСТ 13996-2019 B1a
Предел прочности при изгибе Modulus of rupture	ISO 10545-4 ГОСТ 27180	N/mm <sup>2</sup>	≥ 35	EN 14411:2016 B1a ГОСТ 13996-2019 B1a ТУ 23.31.10-012-04693313-2017
Устойчивость к глубокому истиранию (UGL) Resistance to deep abrasion (UGL)	ISO 10545-6 ГОСТ 27180	мм <sup>3</sup>	≤ 175	EN 14411:2016 B1a ГОСТ 13996-2019 B1a ТУ 23.31.10-012-04693313-2017
Устойчивость к износу поверхности (GL) Resistance to surface abrasion (GL)	ISO 10545-7 ГОСТ 27180	класс class	1 - 5	EN 14411:2016 B1a ГОСТ 13996-2019 B1a ТУ 23.31.10-012-04693313-2017
Коэффициент термического расширения Thermal expansion coefficient	ISO 10545-8	x10 <sup>-6</sup> °C <sup>-1</sup>	заявленное значение value declared	EN 14411:2016 B1a
Сопротивление термическому шоку Thermal shock resistance	ISO 10545-9 ГОСТ 27180		пройдено по ISO 10545-1 passed ISO 10545-1	EN 14411:2016 B1a ГОСТ 13996-2019 B1a
Морозостойкость Frost resistance	ISO 10545-12 ГОСТ 27180	циклы cycles	пройдено по ISO 10545-1 passed ISO 10545-1 150	EN 14411:2016 B1a ГОСТ 13996-2019 B1a ТУ 23.31.10-012-04693313-2017
Устойчивость к бытовым химическим средствам и к добавкам для плавательных бассейнов Resistance to chemicals for household use and swimming pool salts	ISO 10545-13 ГОСТ 27180	класс class	min B	EN 14411:2016 B1a ГОСТ 13996-2019 B1a
Устойчивость к кислотам и щелочам низкой концентрации Resistance to low concentration acids and bases	ISO 10545-13 ГОСТ 27180	класс class	заявленное значение value declared	EN 14411:2016 B1a ГОСТ 13996-2019 B1a
Устойчивость к образованию пятен Stain resistance	ISO 10545-14 ГОСТ 27180	класс class	min 3 (GL) заявленное значение (UGL) value declared (UGL)	EN 14411:2016 B1a ГОСТ 13996-2019 B1a
Коэффициент трения Friction coefficient	B.C.R.		μ > 0,4	D.D. №236 14/6/89
Сопротивление скольжению Skid resistance	RAMP		R9 - R13 ABC	DIN 51130 DIN 51097 EN 16165:2021

Плитки для стен Wall tiles							
	Толщина номинальная, мм / Tile nominal thickness, mm	Количество плитки в коробке, шт. / Pieces in a box, pcs	Количество плитки в коробке, м² / Sqm in a box, m²	Средний вес коробки брутто, кг / Average gross weight of a box, kg	Количество коробок на поддоне, шт. / Boxes on a pallet, pcs	Количество плитки на поддоне, м² / Sqm in a pallet, m²	Вес поддона брутто, кг / Gross weight of a pallet, kg
7,4×15	6,9	96	1,07	13,5	32	34,24	462
7,4×15 pureice	6,9	96	1,07	12,5	32	34,24	430
7,4×15 микс / mix	8,2	88	0,98	12,9	32	31,36	443
7,4×15 грань / chamfer	9,2	80	0,89	12,6	32	28,48	433
8,5×28,5	6,9	52	1,26	15,9	64 / 32	80,64 / 40,32	1048 / 539
8,5×28,5 структура / structure	8,5	44	1,07	13,9	64 / 32	68,48 / 34,24	920 / 475
8,5×28,5 грань / chamfer	9,2	40	0,97	15	64 / 32	62,08 / 31,04	990 / 510
9,9×20	6,9	52	1,03	13	48	49,44	654
9,9×20 структура / structure	6,9	52	1,03	11,5	48	49,44	582
9,9×20 структура / structure	8	46	0,91	12,1	48	43,68	611
9,9×20 структура / structure	9,2	40	0,792	12,3	48	38,016	620
14×34	6,9	24	0,896	11,1	48	43,008	563
14×34 диамантато / diamantato	9,2	19	0,709	10,95	48	34,032	556
15×15	6,9	48	1,08	13,3	32	34,56	456
15×15 структура / structure	6,9	48	1,08	12	32	34,56	414
15×15 шестигранник / esg	6,9	48	1,02	12,5	32	32,64	430
15×15 стр. шестигр. / structure esg	6,9	48	1,02	11,45	32	32,64	396
15×15 структура / structure	7,7	44	0,99	12,75	32	31,68	438
15×15 структура / structure	8,2	40	0,9	11,4	32	28,8	395
15×40	8	22	1,32	18,8	24 / 36	31,68 / 47,52	481 / 707
15×40 структура / structure	9,3	19	1,14	16,3	36	41,04	617
15×40 грань / chamfer	9,5	18	1,08	18	24 / 36	25,92 / 38,88	462 / 678
20×20	6,9	26	1,04	12,4	48 / 96	49,92 / 99,84	625 / 1220
20×20 структура / structure	6,9	26	1,04	10,6	48 / 96	49,92 / 99,84	539 / 1048
20×20 структура / structure	8,3	22	0,88	11,4	96	84,48	1124
20×20 диамантато / diamantato	8,6	20	0,8	11,9	96	76,8	1172
20×30	6,9	25	1,5	18	32 / 64	48 / 96	606 / 1182
20×30 панель / panel	7,7	23	1,38	17,1	64	88,32	1124
20×30 структура / structure	8,6	20	1,2	15,6	32 / 64	38,4 / 76,8	529 / 1028
20×30 диамантато / diamantato	9,5	19	1,14	18,1	64	72,96	1188
20×23,1	6,9	22	0,76	9,7	72	54,72	728
20×23,1 структура / structure	6,9	22	0,76	8,6	72	54,72	649
20×40	8	11	0,88	11,25	96	84,48	1110
20×50	8	12	1,2	16,4	54	64,8	916
20×50 структура / structure	8,9	11	1,1	16	54	59,4	894
20×60	9	10	1,2	17,7	64	76,8	1163
25×40	8	11	1,1	15	72	79,2	1110
25×40 структура / structure	8,8	10	1	14	72	72	1038
25×40 структура / structure	9,5	9	0,9	13,5	72	64,8	1002

Плитки для стен Wall tiles							
	Толщина номинальная, мм / Tile nominal thickness, mm	Количество плитки в коробке, шт. / Pieces in a box, pcs	Количество плитки в коробке, м² / Sqm in a box, m²	Средний вес коробки брутто, кг / Average gross weight of a box, kg	Количество коробок на поддоне, шт. / Boxes on a pallet, pcs	Количество плитки на поддоне, м² / Sqm in a pallet, m²	Вес поддона брутто, кг / Gross weight of a pallet, kg
25×75	9	6	1,125	17	54	60,75	948
25×75 структура / structure	9	6	1,125	16,5	54	60,75	921
25×75 структура / structure	11	5	0,938	16,5	54	50,652	921
25×75 панель / panel	11	5	0,938	15,7	54	50,652	878
30×60	9	10	1,8	27	32	57,6	894
30×60 структура / structure	9	10	1,8	25,3	32	57,6	840
30×60 структура / structure	10	10	1,8	27	32	57,6	894
30×60 структура / structure	10	10	1,8	27,7	32	57,6	916
30×60 структура / structure	10,5	9	1,62	27,30	32	51,84	904
30×89,5	9	6	1,611	24,2	36	57,996	901
30×89,5 структура / structure	10,5	5	1,343	22,1	36	48,348	826
40×80	10	5	1,6	27,2	20	32	574
40×80 структура / structure	11	4	1,28	21,5	24	30,72	546
40×120	10	3	1,44	24,9	21	30,24	553
40×120 структура / structure	10,5	3	1,44	25,8	21	30,24	572
40×120 панель / panel	12	3	1,44	26,5	18	25,92	507

Плитки мозаичные керамический гранит Porcelain gres mosaic tiles							
	Толщина номинальная, мм / Tile nominal thickness, mm	Количество плитки в коробке, шт. / Pieces in a box, pcs	Количество плитки в коробке, м² / Sqm in a box, m²	Средний вес коробки брутто, кг / Average gross weight of a box, kg	Количество коробок на поддоне, шт. / Boxes on a pallet, pcs	Количество плитки на поддоне, м² / Sqm in a pallet, m²	Вес поддона брутто, кг / Gross weight of a pallet, kg
26×30	7,0	10	0,59	8,0	48	28,32	414
29,7×29,8	6,9	7	0,529	7,94	36	19,044	304
29,8×29,8	3,5	12	1,066	7,45	36	38,376	286
30,1×30,1	6,9	7	0,634	9,0	36	22,824	342

Плитки для стен и фасадов Wall & Facade tiles							
	Толщина номинальная, мм / Tile nominal thickness, mm	Количество плитки в коробке, шт. / Pieces in a box, pcs	Количество плитки в коробке, м² / Sqm in a box, m²	Средний вес коробки брутто, кг / Average gross weight of a box, kg	Количество коробок на поддоне, шт. / Boxes on a pallet, pcs	Количество плитки на поддоне, м² / Sqm in a pallet, m²	Вес поддона брутто, кг / Gross weight of a pallet, kg
8,5×28,5 (для фасадов / for facades)	9	42	1,02	18,1	48	48,96	899
6×28,5 (для фасадов / for facades)	10	48	0,82	15,7	48	39,36	784

# УПАКОВКА ДЕКОРАТИВНЫХ ЭЛЕМЕНТОВ



РАЗМЕР	Кол.	СЕРИИ	РАЗМЕР	Кол.	СЕРИИ
<b>КЕРАМИЧЕСКАЯ ПЛИТКА. БОРДЮРЫ ДЛЯ СТЕН</b>			<b>КЕРАМИЧЕСКАЯ ПЛИТКА. ДЕКОРЫ ДЛЯ СТЕН</b>		
9,8×1,5	80	Бордюор «карандаш»	6,5×6,5	26	для всех серий
9,8×5	25	Барельеф	9,8×9,8	25	для всех серий
9,8×3	56	Капри	9,8×9,8	30	остальные серии данного формата
15×3	40	Багет (все серии данного формата)	7,4×15	38	для всех серий
15×3,1	26	Пикарди, Алькасар	7,4×15	40	Клемансо, Фрагонар
15×6,7	28	Пикарди	10,4×12	45	для всех серий
15×7,4	40	Граньяно, Авеллино, Клемансо	15×15	36	Бариво
20×0,6	42	Бисер (бордюор «карандаш»)	15×15	38	все серии данного формата
20×1,35	44	Бисер (бордюор «карандаш»)	15×15 esg	38	все серии данного формата
20×1,4	40	Бисер (бордюор «карандаш»)	15×40	10	все серии данного формата
20×1,5	32	Бордюор «карандаш»	15×89,5	6	Гран Виа
20×1,5	40	Бордюор «карандаш»	20×9,8	34	Олимпия
20×1,5	50	Бордюор «карандаш» (10 платина)	20×9,8	34	Бланше
20×3,6	32	Капри, Большое путешествие	20×20	30	для всех серий
20×5	15	Багет (все серии данного формата)	20×23,1	24	Макарена
20×5,7	32	Александрия, Летний Сад	20×23,1	26	для всех серий
20×6,3	28	Резиденция, Стокгольм, Алькала, Ретиро	20×30	20	все серии данного формата
	32	Кошки-мышки, Позитано, Капри, Кантри Шик	20×50	12	все серии данного формата
			25×40	10	все серии данного формата
20×9,8	34	Летний Сад, Александрия, Резиденция	30×60	4	все серии данного формата
25×2	40	Бордюор «карандаш»	25×75	5	Борсары
25×4,2	22	Сорбонна	25×75	6	все серии данного формата
25×5,4	30	Гран Пале, Сияние	28,5×8,5	8	Гамма, Аккорд, Монпарнас
25×5,5	13	Багет (все серии данного формата)	30×89,5	4	Контарини, Гренель, Руаяль, Турнон
25×5,5	28	Борсары	40×120	3	для всех серий
25×7,7	30	Сорбонна			
25×8	28	Борсары, Ориенте	<b>КЕРАМИЧЕСКАЯ ПЛИТКА. ВСТАВКИ ДЛЯ СТЕН</b>		
25×8	30	Город на воде	4,9×4,9	38	Клемансо
29,8×2,5	45	Бордюор «карандаш»	4,9×4,9	42	Граньяно, Авеллино, Майолика
30×2,5	27	Бордюор «карандаш»	5×5	27	Александрия
30×3	24	Бордюор «карандаш»	12×16	36	Версаль (овал)
30×5	13	Багет (все серии данного формата)	16×16	18	Сорбонна (круг)
30×5,7	30	Александрия, Летний Сад			
30×7,2	16	Контарини, Гренель, Руаяль, Турнон	<b>КЕРАМИЧЕСКАЯ ПЛИТКА. ПАННО ДЛЯ СТЕН</b>		
30×7,2	18	Сад Моне	15×80	5	Бельканто
30×7,2	20	Вирджилиано, Марсо, Версаль, Маритимос, Гинардо	30×60	5	Пикарди
30×12	9	Марсо, Сад Моне, Версаль	30×80	5	Летний Сад
40×3	22	Вилланелла, Бельканто, Пикарди, Венсен, Площадь Испании, Сибелес	40×60	5	Александрия
40×3,4	22	Пикарди, Венсен, Орсе, Прадо, Монфорте, Зимний сад	50×75	3	Борсары
40×6	22	Гран Пале	60×40	2	Пикарди, Площадь Испании, Зимний сад
40×7,2	28	Площадь Испании, Лирия, Орсе	60×90	1	Сад Моне
40×7,7	28	Пикарди, Сорбонна	60×100	2	Кантри Шик
50×6,3	22	Резиденция, Стокгольм, Алькала, Ретиро	60×120	1	Маритимос
60×7,2	10	Вирджилиано, Сад Моне, Версаль, Маритимос	60×179	1	Контарини
75×12	8	Ориенте	75×75	2	Город на воде
89,5×14,5	6	Раваль	90×90	1	Раваль
			120×120	1	Марсо
			120×150	1	Резиденция
			<b>КЕРАМИЧЕСКАЯ ПЛИТКА. МОЗАИЧНЫЕ ДЕКОРЫ.</b>		
			15×40	10	Орсе, Площадь Испании, Лирия
			20×30	12	Александрия, Летний Сад, Макарена
			25×25	8	Рамбла
			20×50	10	Резиденция, Алькала, Ретиро
			20×40	6	Эскориал
			25×40	8	Сорбонна, Гран Пале, Сияние
			25×75	5	Борсары, Город на воде
			30×30	7	Версаль
			30,1×30, 1	8	Фрагонар
			30×31,5	5	Контарини
			30×32	5	Руаяль, Турнон



РАЗМЕР	Кол.	СЕРИИ	РАЗМЕР	Кол.	СЕРИИ
<b>КЕРАМИЧЕСКАЯ ПЛИТКА. ПЛИНТУСЫ</b>			<b>КЕРАМИЧЕСКИЙ ГРАНИТ. ДЕКОРЫ МОЗАИЧНЫЕ</b>		
20×10	26	Резиденция, Кантри Шик	30×30	8	Александрия
20×10	26	Алькала, Ретиро	30×4,8	24	Александрия
20×40	6	Прадо, Монфорте	30×31,5	5	Контарини
25×15	13	Сорбонна, Гран Пале	46,8×9,8	12	Гренель
30×15	8	Вирджилиано, Марсо, Сад Моне, Версаль			
			<b>КЕРАМИЧЕСКИЙ ГРАНИТ. НАБОРНЫЙ ДЕКОРАТИВБЕЙ ЭЛЕМЕНТ</b>		
<b>КЕРАМИЧЕСКИЙ ГРАНИТ. ПЛИНТУСЫ</b>			9,8×9,8	54	Фрагонар
40,2×7,6	30	Пантеон	25,1×25,1	9	Гран Пале
			30×9,8	21	Фрагонар
			30×30	7	Версаль, Фрагонар
<b>КЕРАМИЧЕСКИЙ ГРАНИТ. ДЕКОРЫ ДЛЯ ПОЛА</b>			<b>КЕРАМИЧЕСКИЙ ГРАНИТ. СТУПЕНИ</b>		
20×23,1	26	Буранелли	30×30	4	Александрия
24×24	7	Паласио	40,2×40,2	4	Пантеон
29×33,4	7	Площадь Испании, Раваль, Парк Гуэля			
40,2×40,2	4	Пантеон	<b>КЕРАМИЧЕСКИЙ ГРАНИТ. ПОДСТУПЕНКИ</b>		
		Орсе, Лирия	30×9,6	24	Александрия
50,2×50,2	5	Резиденция, Сорбонна	40,2×9,6	13	Пантеон
<b>КЕРАМИЧЕСКИЙ ГРАНИТ. БОРДЮРЫ ДЛЯ ПОЛА</b>					
30×7	16	Алькала			
40,2×19,6	8	Пантеон			
40,2×9,6	9	Пантеон			
40,2×8	8	Орсе			
40,2×8	9	Лирия			
50,2×9,6	22	Резиденция, Сорбонна			
<b>КЕРАМИЧЕСКИЙ ГРАНИТ. ВСТАВКИ</b>					
7×7	36	Алькала			
7×7	46	Алькала			
7,2×7,2	36	Простоун			
8×8	33	Орсе			
8×8	50	Лирия			
9,6×9,6	20	Пантеон			
9,6×9,6	28	Резиденция, Сорбонна			
9,8×9,8	30	Сансеверо, Амальфи, Капри			
10×10	25	Лоредан, Каштан, Сад Моне			
14,5×14,5	34	Помильяно			





## УКЛАДКА КЕРАМИЧЕСКИХ МАТЕРИАЛОВ

Перед началом работ по укладке на любой поверхности нужно убедиться в том, что керамические материалы имеются в необходимом количестве, а также соответствуют нужным тону и калибру. Следует правильно и аккуратно выполнять все работы, связанные с подготовкой поверхности, выбором раствора или клея, а также соблюдением сроков и режима высыхания.

**Укладка с применением клеящих составов**

Укладка должна производиться квалифицированными специалистами с помощью соответствующих инструментов. Поверхность, на которую производится укладка (стена или цементная стяжка), должна быть абсолютно ровной, без пыли и видимых трещин. Максимально допустимый перепад уровня не должен превышать 3 мм при измерении линейкой длиной 2 м. Выбор клеящего состава зависит от формата и типа плитки, а также от покрываемой поверхности и ее назначения. Для устранения возможных дефектов следует проверять укладку материала прежде, чем клеящий состав высохнет.

Для форматов со стороной более 30 см не рекомендуется укладка с применением свежего цементного раствора при неабсорбирующем (не впитывающем) основании.

**Выполнение швов**
Швы являются важнейшим элементом сохранения облицованной поверхности в хорошем состоянии. Для разных материалов и вариантов применения выработаны следующие нормы межплиточного расстояния:

- для настенной плитки (интерьер) – не менее 2 мм;
- для керамического гранита (интерьер) – 2 мм для обрезного, 3-4 мм для необрезного;
- для керамического гранита (экстерьер) – 6-8 мм в зависимости от формата.

В случае несоблюдения этих расстояний претензии к качеству керамического покрытия не принимаются. Швы должны обязательно присутствовать не только между отдельными плитками, но и между плиткой и другими материалами (паркет, дерево, камень и др.).

**Затирка швов на уложенной поверхности**

**Перед началом затирки швов:**
рекомендуется дождаться до полного высыхания клея и убедиться в том, что укладочные швы чистые и не содержат остатков клея или пыли. Рекомендуем использовать затирку, одинаковую по цвету с плиткой. При использовании контрастной по цвету затирки следует провести пробу на небольшом участке и убедиться, что поверхность легко очищается. Если имеет место окрашивание, следует обработать поверхность плитки защитным средством, предотвращающим проникновеие красящих пигментов в микropopы, которые могут иметься на поверхности плитки.
Советуем проконсультироваться с производителем затирочного материала, чтобы убедиться в правильном выборе для данного типа керамического покрытия.

**Процесс затирки:**
Швы следует заделывать небольшими участками по 4-5 кв. м. Удалите с поверхности плитки все излишки затирочного материала. Аккуратно промойте губкой, смоченной в чистой прозрачной воде, всю поверхность, включая швы. Для эпоксидных затирок рекомендуется очистка с помощью губки или ветоши, обильно смоченной водой. Скорость реакции и затвердение таких затирок затрудняет удаление возможных излишков после затвердевания. На следующий день после затирки швов следует выполнить полную уборку с применением неагрессивного щелочного моющего средства.

Приведённая информация носит справочный характер. Проводить укладку настенной плитки и напольных керамических материалов KERAMA MARAZZI должны специалисты, имеющие соответствующую квалификацию.

### KERAMA MARAZZI

## УХОД ЗА КЕРАМИЧЕСКИМИ ПОКРЫТИЯМИ

**Уборка после укладки**
Процесс укладки можно считать законченным, когда площадка полностью расчищена от использованных материалов и инструментов. Для снижения рисков повреждения поверхности, покрытой плиткой, необходимо не допускать её контакта с любыми абразивами (пыль, остатки затирочных материалов).
Очень важное значение для состояния поверхности имеет первая влажная уборка после укладки. Такую промывку керамического покрытия рекомендуется выполнять по истечении 4-5 дней и не позднее 10 дней после затирки швов.
На очищенной поверхности с заделанными швами может появиться пленка из цементного осадка, удалить которую водой не получится. В этом случае необходимо применение мощщего средства с кислотной основой (разбавляется в холодной воде в пропорции от 1:10 до 1:4). Не допускайте высыхания нанесенного средства и обильно промойте поверхность через 1-2 минуты после обработки.
Рекомендуется проверить устойчивость материала по отношению к применяемому чистящему средству на неуложенной плитке или небольшом участке, эстетика которого не повлияет на восприятие обстановки. Это особенно важно для плитки с глянцевым покрытием и полированного керамического гранита.

**Регулярная уборка**
Такая уборка производится для удаления загрязнений и восстановления первоначального внешнего вида поверхности. Регулярная уборка должна производиться с применением нейтральных моющих средств. Для помещений с напольными керамическими материалами допустимо использовать поломоечную машину с неабразивным диском, совмещая при необходимости с ручной промывкой.
Возможные жирные или масляные пятна можно удалить с помощью моющих средств, содержащих органические растворители, или с помощью щелочного моющего средства (pH>9), после чего тщательно прополоскать. Для удаления сильных загрязнений следует использовать специализированные сильнодействующие средства для мытья полов, при необходимости пятновыводящие моющие средства для керамических покрытий.
Не следует допускать натирания поверхностей абразивными материалами, такими как губки из металлической стружки или жесткие щетки, которые могут оставить царапины и несмываемые следы. Также не рекомендовано применение абразивных моющих средств, особенно на блестящих поверхностях.

Для защиты лаппатированного керамического гранита от загрязнений рекомендуем использовать средства FILA (Италия), например, FILA Stop Dirt.

**Уход за декоративными изделиями и плитками с металлизированной поверхностью**
Декоративные изделия, изготовленные с применением золота, платины, красителей на основе металлов, а также керамические и керамогранитные материалы с декоративной металлизированной поверхностью требуют внимательного ухода. Для удаления загрязнений рекомендуется применять слабый мыльный раствор, безабразивные pH-нейтральные моющие средства, безабразивные средства бытовой химии для эмалированной посуды. После обработки промывать чистой водой. Обработку проводить мягкой тканью или мягкой губкой. Не допускается использование абразивных чистящих средств и абразивных материалов! Не использовать средства, содержащие кислоту!
Перед применением моющих и чистящих средств рекомендуется предварительно проверить их действие на малозаметном участке керамического покрытия.

Внимательно изучайте инструкции производителей!

## LAYING OF CERAMIC MATERIALS

Prior to starting any laying works onto any surface it is necessary to make sure that ceramic materials are available in the required amount, tone and caliber. All the works related to preparing the surface, selecting a grout or a glue, as well as with maintaining the drying-out terms and regime, should be performed correctly and accurately.

**Laying with the use of adhesive compounds**
Laying must be performed by qualified personnel equipped with necessary tools. The surface used for laying (a wall or a cement screed) shall be level, without dust and visually observed cracks. Maximum tolerable level difference should not exceed 3 mm when measured with a 2-meter-long straight rule.
Selection of an adhesive compound depends on the size and type of the tile, as well as on the surface being laid and its designation. In order to eliminate possible defects, the laid products should be checked before the adhesive compound is dried out. In case if any dimension of the tile is more than 30 cm, laying with the use of fresh cement mortar on a non-absorbing base is not recommended.

**Making joints**
Joints are the most important element in keeping the faced surface in proper condition. The following standards of tile-to-tile gaps have been worked out for different materials and options of their application:

- for wall tiles (interior) – minimum 2 mm;
- for porcelain gres (interior) – 2 mm for rectified one, 3-4 mm for non-rectified one;
- for porcelain gres (exterior) – 6-8 mm depending on the size.

In case if the above-listed standards are not followed, no claims to the ceramic cover quality will be accepted. Joints must be made not only between separate tiles but between the tiles and other covering materials (parquet, wood, stone etc.) as well.

**Grouting joints on the laid surface**

**Prior to grouting the joints:**
it is recommended to wait until complete dry-out of the glue and to make sure that the laying joints are clean and do not contain any glue or dust remainders.
It is recommended to use a tile grout of the same colour as the tiles. When using a grouting agent of a contrast colour, it should be first tested on a small-size area in order to make sure that the surface can be cleaned easily. If the area gets coloured, treat the surface of the tiles with a protective agent preventing colouring pigments from penetrating into the micro voids that might be present on the surface of the tiles.
It is recommended to consult the grouting agent manufacturer in order to make sure that it is selected correctly for the exact type of the ceramic covering.

**Grouting process:**
Joints should be grouted in small areas of 4-5 sq. m. Remove all the overages of the grouting agent from the tiles surface. Carefully wash the entire surface including the joints with a sponge wetted with clear transparent water.
For the case of epoxy grouting agents, it is recommended to clean with a sponge or a rag wetted with water heavily. Reaction rate and hardening of such grouting agents makes it difficult to remove possible overages after the hardening.
The next day after grouting the joints a full-scale cleaning with the use of a non-aggressive alkaline detergent should be performed.

The given information is for reference only. KERAMA MARAZZI wall tiles and porcelain gres should be laid by properly skilled professionals.

## CARE OF CERAMIC COVERINGS

**Cleaning after laying**
Laying is considered to be complete when the working site is cleaned from the tools and materials been used. In order to reduce the risk of damaging the surface covered with the tiles, it is necessary to prevent it from contacting with any abrasive materials (dust, grouting agent remainders).
First wet cleaning after the laying is vitally important for the state of the surface. Such washing of the ceramic cover is recommended to be done 4-5 days after grouting the joints but not later than 10 days.
A film of cement residue may appear on the cleaned surface with grouted joints, which cannot be eliminated with water only. In such a case it is necessary to use an acid-based detergent (reduced in cold water down to the proportion of 1:10 – 1:4). Avoid drying out of the detergent been applied and wash the surface heavily 1-2 minutes after the application.
It is recommended to check the product resistance to the applied detergent using an unlaid tile or on a small area, aesthetics of which will not affect the overall interior look. This is of particular importance for shiny tiles and polished porcelain gres.

**Regular cleaning**
Such cleaning is necessary for removing dirt and restoring the original appearance of the surface. Regular cleaning should be performed with the use of neutral detergents. For rooms with porcelain gres flooring a floor cleaning machine with a nonabrasive washing disc may be used, while combined, when necessary, with hand washing.
Possible spots of fat or oil can be eliminated with detergents containing organic solvents or with an alkaline detergent (pH>9) and heavily washed after. Heavily stained areas should be cleaned with specialized floor cleaners and, if necessary, stain removers for ceramic surfaces.
Avoid rubbing the surfaces with abrasive materials, such as scourers of metal shavings or scrubbing brushes, which may result in making scratches and unwashable traces. Use of abrasive detergents, especially on shiny surfaces, is not recommended either.

In order to protect lappato porcelain gres from dirt it is recommended to use agents of FILA (Italy) line, for example, FILA Stop Dirt.

**Taking care of decorative products and tiles with metallized surface**
Decorative products with a gold, platinum or metal-based pigments application, as well as ceramic tiles and porcelain gres with decorative metallized surface require thorough care. To remove dirt it is recommended to use weak soap solution, non-abrasive pH-neutral washing agents, non-abrasive household chemical products like the one for enameled tableware. After the dirt is removed rinse the tile with clean water. Use soft fabric or sponge for cleaning. It is not allowed to use abrasive cleansing agents and abrasive materials! Do not use acid-containing products! Before use of washing and cleansing agents it is recommended to test them on an unnoticeable tile’s area.

Read into manufacturers instruction manuals carefully!

## РЕКОМЕНДАЦИИ ПО УКЛАДКЕ КЕРАМИЧЕСКОГО ГРАНИТА

Основание под укладку на момент начала работ должно быть абсолютно плоским, так как от этого напрямую зависит, насколько ровным будет керамическое покрытие. Требование к тщательной подготовке основания приобретает особое значение при укладке материалов большого размера – МАКСИ- и СУПЕРМАКСИ-форматов. Наличие под плитками пустот или зон без клея может привести к образованию трещин или отслоению плит в случае концентрированных нагрузок.

При укладке прямоугольных плиток со смещением рекомендуемая величина смещения не должна быть более 20% размера длинной стороны плитки.

## PORCELAIN GRES LAYING RECOMMENDATIONS

The foundation must be completely flat at the start of laying, as this directly affects the levelness of the ceramic flooring. The requirement for thorough preparation of the base is of particular importance when laying large-sized materials – MAXI- and SUPERMAXI formats. The presence of voids or adhesive-free areas under the tiles can lead to cracks or detachment of the tiles in case of concentrated loads.

When laying rectangular tiles with a shift, the size of the shift shall not exceed 20% of the length of the longest side of tiles.

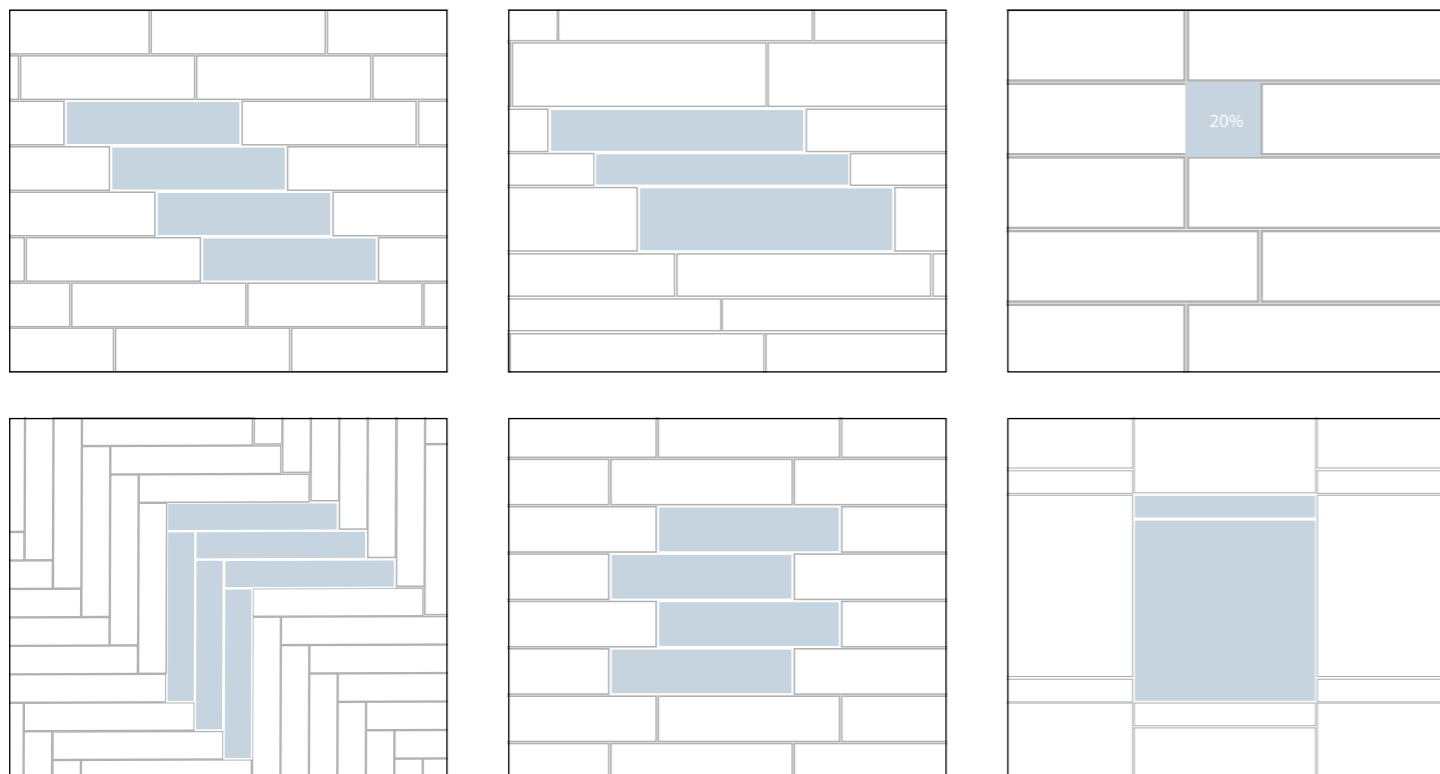

## СИСТЕМЫ ВЫРАВНИВАНИЯ ПЛИТКИ

Системы выравнивания керамической плитки и керамического гранита (СВП) просты в применении и обеспечивают ровную поверхность при укладке плитки на пол и стены. Приведем для примера некоторые СВП.

**Система DLS:** Одноразовая основа (1.1) представляет собой пластмассовое изделие белого цвета со специальными «усиками». Благодаря наличию усиков нет необходимости применять крестики, плитку можно укладывать любым способом, как с крестообразными швами, так и с «Т» образной раскладкой или без пересечений. Одна основа контролирует одновременно уровень до четырех плиток. В отверстие, расположенное в центре основы, вставляется клин (1.2) и зажимается специальным зажимом (1.3). Система позволяет создать шов шириной 1,5 мм.

**Система MLT:** Колпаки (2.1) многоразового использования и тяговые стержни (2.2) при помощи приспособления для укладки (2.3) фиксируют плитку в нужном положении. Резиновая прокладка (2.4) полезна при укладке деликатного или лапатированного материала, ее использование позволяет избежать царапин. Тяговый стержень обеспечивает естественный шов размером 2 мм. СВП позволяют быстро и качественно уложить плитку толщиной 6–12 миллиметров без последующего выравнивания. Использование СВП позволяет избавиться от проседания плиток при высыхании цементного клея. Используется для горизонтального и вертикального выравнивания.

### Рекомендации по подготовке основания и клеевым составам

Основание, на которое будет укладываться плитка, должно быть прочным, твердым, чистым и сухим, без пыли и остатков клея. Необходимо хорошо прогрунтовать основание, а точнее – покрыть его праймером того же производителя, что и используемый далее клеевой состав (или специально подготовленным раствором из используемого клеевого состава), что улучшит сцепление плитки и основания. Рекомендуется использование разметочной сетки или лазерного уровня.

## TILE LEVELLING SYSTEMS

Levelling systems for ceramic tile and porcelain gres (TLS) are easy to use and ensure even surface when laying the tiles on the floor and the walls. Here are examples of levelling systems.

**DLS system:** Non-reusable base (1.1) is a white plastic product with special «tails». Due to these tails no installation crosses are necessary, and any tile laying method can be used: with x-joints, in brick pattern or without crossing. One base provides simultaneous level control of up to four tiles. A wedge (1.2) is inserted into the hole in the base center and fixed with a special clamp (1.3). The system forms a seam up to 1.5 mm wide.

**MLT system:** Re-usable caps (2.1) and pull rods (2.2) fix the tiles in the required position with the help of the laying tool (2.3). A rubber spacer (2.4) is useful when laying sensitive material or material with lappato finish protecting it against scratching. The pull rod ensures a natural 2-mm seam. This levelling system allows quick and proper laying of tiles with 6-12 mm in width without subsequent levelling. The use of the levelling system prevents sinking of tiles upon drying of cement adhesives. It is used for horizontal and vertical levelling.

### Recommendations on base surface preparation and adhesive mixtures

The base surface should be stable, firm, clean and dry, free from dust and adhesive residues. The proper amount of primer should be applied on the base surface. In fact, the primer and the subsequently applied adhesive mixture should be of the same manufacturer (or a special compound based on the applied adhesive mixture can be used) ensuring improved adhesion between the tiles and the base surface. It is recommended to use a marking grid or a laser level.

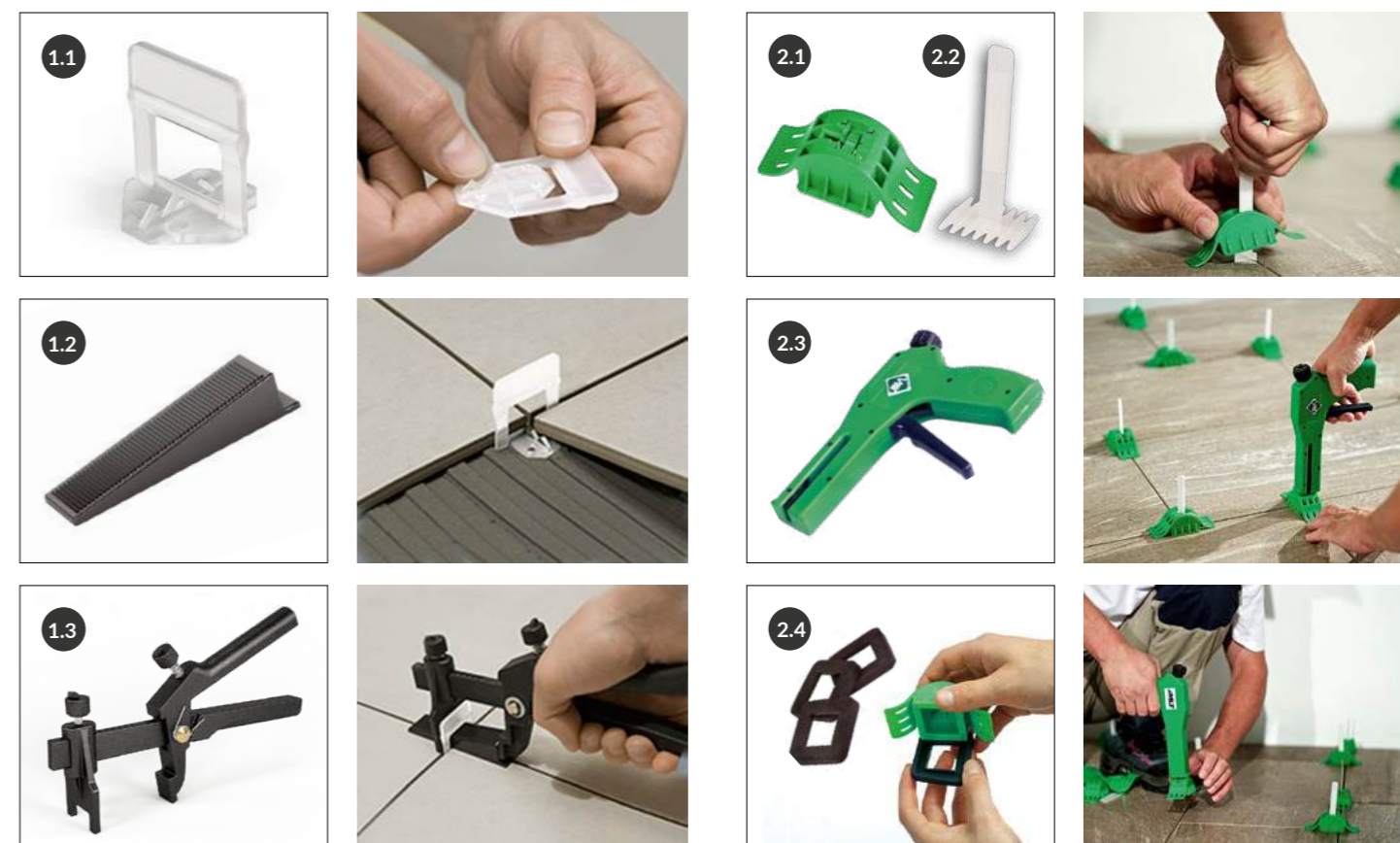

# РЕГИОНАЛЬНЫЕ ПОДРАЗДЕЛЕНИЯ ГРУППЫ KERAMA MARAZZI

## REGIONAL OFFICES OF KERAMA MARAZZI

### КЕРАМА ЦЕНТР

Москва: (495) 795-00-85, 795-00-45, 795-30-60  
E-mail: info@kerama-marazzi.ru

### БАЛТКЕРАМА

Санкт-Петербург: (812) 615-23-16, 655-62-16  
E-mail: spbinfo@kerama-marazzi.ru

### КЕРАМА-ЗОЛОТОЕ КОЛЬЦО

ОП Самара: (846) 379-40-56  
ОП Ульяновск: (8422) 59-58-99  
ОП Ярославль: (4852) 59-36-29  
ОП Нижний Новгород: (831) 422-12-34  
E-mail: info.goldenring@kerama-marazzi.ru

### КОМПАНИЯ ДОН-КЕРАМА

Ростов-на-Дону: (863) 303-03-23  
E-mail: doninfo@kerama-marazzi.ru

### КЕРАМА-ВОСТОЧНАЯ СИБИРЬ

Красноярск: (391) 275-20-43, 275-20-44,  
275-20-45, 275-21-01  
E-mail: vost-sib@kerama-marazzi.ru

### ИРКУТСК-КЕРАМА

Иркутск: (3952) 500-531  
E-mail: irk-info@kerama-marazzi.ru

### КЕРАМА-ВОЛГОГРАД

Волгоград: (8442) 260-140, 26-00-05  
E-mail: vgd\_rks@kerama-marazzi.ru,  
vgd\_dnt@kerama-marazzi.ru

### КЕРАМА-ЕКАТЕРИНБУРГ

Екатеринбург: (343) 342-04-05, 342-25-00  
Челябинск: (351) 220-33-23  
E-mail: ekaterinburginfo@kerama-marazzi.ru

### КЕРАМА-КМВ

Пятигорск: (8793) 36-73-36  
E-mail: kmvinfo@kerama-marazzi.ru

### КЕРАМА-КМВ ОП Краснодар

Краснодар: (861) 203-00-33  
E-mail: krasnodar\_info@kerama-marazzi.ru

### КЕРАМА-КРЫМ

Симферополь: (3652) 500-860  
E-mail: crimeainfo@kerama-marazzi.ru

### КЕРАМА-ПЕРМЬ

Пермь: (342) 212-75-61, 212-78-61  
E-mail: perminfo@kerama-marazzi.ru

### КЕРАМА-СОЧИ

Сочи: (862) 255-96-65, 253-95-08  
E-mail: info\_sochi@kerama-marazzi.ru

### ОКА-КЕРАМА

Орел: (4862) 200-500  
ОП Оренбург: (3532) 43-09-11  
ОП Черноземье  
E-mail: oka\_sk@kerama-marazzi.ru

### ПРЕДСТАВИТЕЛЬСТВО В РЕСПУБЛИКЕ КАЗАХСТАН

Астана: (7172) 55-05-30, (775) 222-52-52  
E-mail: info@kerama-marazzi.asia

### СИБИРЬ-КЕРАМА

Новосибирск: (383) 335-85-13, 335-85-14  
E-mail: sibirinfo@kerama-marazzi.ru

### УФА-КЕРАМА

Уфа: (347) 246-10-18, 200-81-21  
E-mail: ufainfo@kerama-marazzi.ru

### ЮГРА-КЕРАМА

Тюмень: (3452) 38-52-00  
E-mail: tyumeninfo@kerama-marazzi.ru



В настоящем каталоге представлена продукция бренда KERAMA MARAZZI. Информация о производителе продукции бренда KERAMA MARAZZI указана на упаковке товара и на сайте [www.kerama-marazzi.com](http://www.kerama-marazzi.com). Производитель оставляет за собой право в любой момент и без предварительного предупреждения изменить приводимые в данном каталоге сведения и технические характеристики, которые не должны рассматриваться как безусловно обязательные. Специфика процесса обжига керамических материалов может привести к изменению веса, цвета и размеров. Иллюстративный материал является эскизным предложением. Цвет иллюстративного материала максимально приближен к реальности, в степени, допустимой для офсетной печати. Средний вес товара в упаковке приведён для общего информирования потребителей. Фактический вес может отличаться от указанного в зависимости от артикулов, типа поверхности, использованной глазури и т. п. Ответственность за правильность расчётов количества приобретаемого товара несёт покупатель. Содержание каталога не является публичной офертой.

This catalogue presents the products of the KERAMA MARAZZI brand. Information about the manufacturer of the KERAMA MARAZZI brand products can be found on the product packaging and on website [www.kerama-marazzi.com](http://www.kerama-marazzi.com). The manufacturer reserves the right to change the information and specifications given in this catalogue at any time, without prior notice, and should not be regarded as indispensable. The firing process of the ceramic materials may cause variations in weight, colour and dimensions of the products. The illustrative material is a sketch proposal. The colour of the illustrations is as close to real as possible, to the extent permitted for offset printing. The average weight of the products in the packaging is for the general information of the consumer. Actual weights may vary depending on items, type of surface, glaze used, etc. The purchaser is responsible for the correctness of the calculation of the quantity to be purchased. The contents of this catalogue do not constitute a public offer.



Керамическая плитка для стен 2024

**KERAMA MARAZZI**

[kerama-marazzi.com](http://kerama-marazzi.com)



1 2 3 4 5 6 7 8 9 0 1 2 8