

KERAMA MARAZZI

2024

ТОМ 1

ГЕНЕРАЛЬНЫЙ
КАТАЛОГ
**КЕРАМИЧЕСКАЯ
ПЛИТКА ДЛЯ СТЕН**

CERAMIC TILES

2024

ГЕНЕРАЛЬНЫЙ
КАТАЛОГ
**КЕРАМИЧЕСКАЯ
ПЛИТКА ДЛЯ СТЕН**

CERAMIC TILES

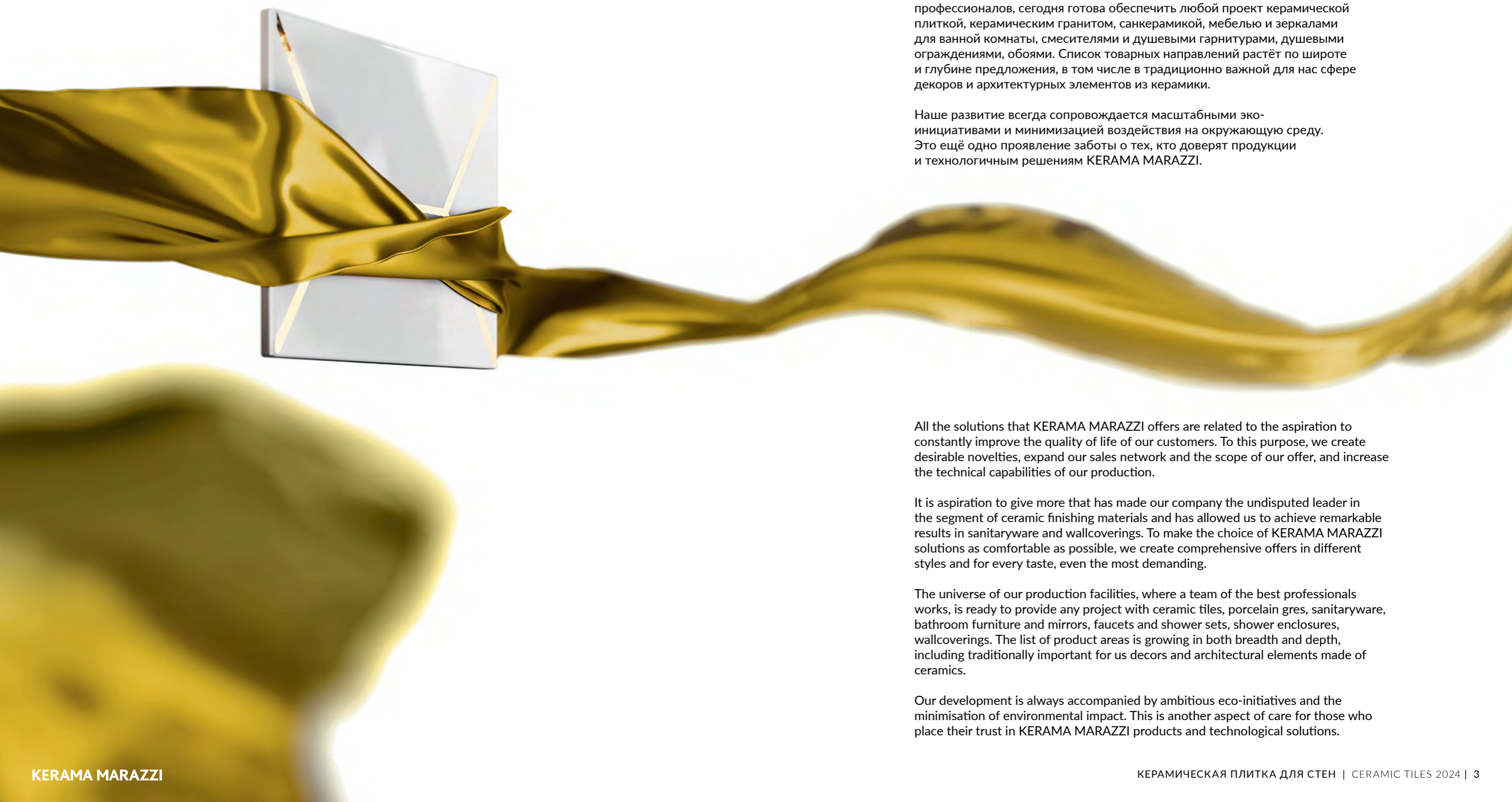

Все решения, которые предлагает KERAMA MARAZZI, связаны со стремлением постоянно улучшать качество жизни своих клиентов. Для этого мы создаём желанные новинки, расширяем торговую сеть и объём своего предложения, повышаем уровень технических возможностей наших производств.

Именно стремление давать больше сделало нашу компанию безусловным лидером в сегменте отделочных материалов из керамики, позволило добиться заметных результатов в сантехнике и обоях. Чтобы выбор решений KERAMA MARAZZI был наиболее комфортным, мы формируем комплексные предложения в разных стилях и на любой, даже самый взыскательный вкус.

Вселенная наших производств, на которых работает команда лучших профессионалов, сегодня готова обеспечить любой проект керамической плиткой, керамическим гранитом, санкерамикой, мебелью и зеркалами для ванной комнаты, смесителями и душевыми гарнитурами, душевыми ограждениями, обоями. Список товарных направлений растёт по широте и глубине предложения, в том числе в традиционно важной для нас сфере декоров и архитектурных элементов из керамики.

Наше развитие всегда сопровождается масштабными эко-инициативами и минимизацией воздействия на окружающую среду. Это ещё одно проявление заботы о тех, кто доверяет продукции и технологичным решениям KERAMA MARAZZI.

All the solutions that KERAMA MARAZZI offers are related to the aspiration to constantly improve the quality of life of our customers. To this purpose, we create desirable novelties, expand our sales network and the scope of our offer, and increase the technical capabilities of our production.

It is aspiration to give more that has made our company the undisputed leader in the segment of ceramic finishing materials and has allowed us to achieve remarkable results in sanitaryware and wallcoverings. To make the choice of KERAMA MARAZZI solutions as comfortable as possible, we create comprehensive offers in different styles and for every taste, even the most demanding.

The universe of our production facilities, where a team of the best professionals works, is ready to provide any project with ceramic tiles, porcelain gres, sanitaryware, bathroom furniture and mirrors, faucets and shower sets, shower enclosures, wallcoverings. The list of product areas is growing in both breadth and depth, including traditionally important for us decors and architectural elements made of ceramics.

Our development is always accompanied by ambitious eco-initiatives and the minimisation of environmental impact. This is another aspect of care for those who place their trust in KERAMA MARAZZI products and technological solutions.

БУДУЩЕЕ ОТРАСЛИ – В НАШИХ ИННОВАЦИЯХ

Позиция лидера обязывает быть первыми во всём, что связано с выпуском керамической продукции. Этому способствуют тесные связи с Италией: наши технологии, значительная часть специалистов и даже культура производства имеют итальянские корни, что помогает обеспечивать наших потребителей материалами по-настоящему высокого уровня.

Ежегодно компания выделяет значительные средства на самое современное оснащение своих фабрик. В их состав входят мега-производства керамической плитки и керамического гранита, единственная в своем роде Творческая фабрика декоративных элементов, собственный завод санкерамики, а также инновационные линии по выпуску материалов сверхкрупных форматов.

Искренняя любовь к керамике и новаторский подход – в основе всего, что мы делаем. На производствах KERAMA MARAZZI креативность, характерная для индивидуального создания керамики, соединена с технологиями, дающими возможность ежегодно выпускать более 40 миллионов м² керамической плитки и керамического гранита.

INNOVATIVE VISION IS OUR IMPACT ON THE INDUSTRY

It's our leadership that makes us remain the trendsetters in everything related to the ceramic product manufacturing. It is facilitated by close ties with Italy. As all our technologies, many of our experts and even our manufacturing culture have Italian roots. This ensures that our consumers enjoy a truly high quality of ceramic materials.

By investing heavily into updating and upgrading our equipment, we keep pace with the progress. What makes our production unique is the super-factories for ceramic tiles and porcelain gres, a one-of-a-kind Creative factory for decorative elements, an own sanitary ware facility, as well as cutting-edge production lines for extra-size materials.

A strong passion for ceramics and innovative vision are at the core of everything we do. At KERAMA MARAZZI we have succeeded in combining the craftsman-like creative style with the latest technologies enabling an annual production of more than 40 million sq. m of ceramic tiles and porcelain gres.





ДЕЛИТЬСЯ ОПЫТОМ — В НАШИХ ПРАВИЛАХ

KERAMA MARAZZI — это не только производства, впечатляющие своим масштабом и уровнем оснащённости, но и торговые точки по всей России и за её пределами. Сейчас наша розничная сеть насчитывает более 350 фирменных магазинов. И каждый — настоящий центр компетенций, связанных с отделочными материалами и дизайном интерьеров.

Здесь покупатели получают детальную консультацию и полное сопровождение заказов, которые комплектуют и доставляют точно в срок. Помимо керамической отделки, в розничной сети представлены раковины и унитазы, мебель и зеркала для ванных, душевые перегородки и обои под брендом KERAMA MARAZZI. Решения для разных интерьерных зон можно сразу оценить на эскизном проекте.

Корпоративным клиентам в магазинах подберут современные керамические материалы для проектов любого масштаба. Помимо этого, в каждом крупном городе действуют отделы, специализирующиеся на работе с архитекторами, строителями и девелоперами.

SHARING EXPERIENCE IS OUR RULE

Apart from high-capacity state-of-the-art manufacturing facilities, KERAMA MARAZZI also boasts hundreds of outlets throughout Russia and abroad. Today, our retail chain totals more than 350 branded stores. Each of them offers comprehensive consultancy services for finishing materials and interior design solutions.

This is where customers are advised on design and estimate, with end-to-end support for their orders to be batched and delivered on time. In addition to ceramic finishes, our stores offer washbasins and toilets, mirrors and bathroom furniture, shower enclosures and branded wallcovering by KERAMA MARAZZI. Preliminary design concepts enable viewing the potential solutions for various interior zones on-the-spot.

Corporate clients are offered tailor-made solutions for projects of any scale. Besides, our special departments in every major city work in close touch with architectural firms, design bureaus and construction companies.





ВСЕ ФОРМАТЫ И СТИЛИ — В НАШЕМ АССОРТИМЕНТЕ

Продуктовое предложение KERAMA MARAZZI опережает самые смелые ожидания. Общее количество видов плитки, керамического гранита, мозаики и декоративных элементов исчисляется тысячами. Наш выбор более чем разнообразен по стилям и форматам: от классики до модерна, от мини до СУПЕРМАКСИ и керамических ковров, от материалов для домашних интерьеров до решений, рассчитанных на проектное использование.

Ежегодно компания создаёт и выпускает объёмные каталоги новых продуктов. Их презентация становится важным событием керамического рынка. Наши коллекции сочетают разнообразие мировых культур и дизайнерские тренды, за которыми внимательно следит российско-итальянская команда специалистов KERAMA MARAZZI.

Активное развитие сразу нескольких продуктовых направлений подтверждает наш статус поставщика комплексных решений в отделке и обустройстве. В ванной комнате керамические покрытия соседствуют с санкерамикой, мебелью, душевыми ограждениями и смесителями KERAMA MARAZZI. В жилых помещениях вместе с плиткой используются фирменные обои, позволившие компании освоить новые пространства и рыночные ниши.

ALL SIZES, SHAPES & STYLES ARE IN OUR RANGE

The offer of products by KERAMA MARAZZI is beyond the wildest expectations. The total range of tiles, porcelain gres, mosaics and decorative elements includes thousands of items. The variety of our selection is unimaginable: from classic to modern, from mini to SUPERMAXI and ceramic carpets, from home interiors to turnkey large-scale solutions.

Year after year, the company compiles and releases impressive catalogues of new products, with their presentations becoming notable events for the ceramic market. Our collections blend together the diversity of world cultures and contemporary design trends, closely monitored by the Russian-Italian team of KERAMA MARAZZI experts.

By elaborating various product lines at once, we have secured our status as a supplier of integrated solutions in finishing and furnishing. In the bathroom, our ceramic coatings are complemented by KERAMA MARAZZI sanitary ware, furniture, shower enclosures and faucets. In other rooms, KERAMA MARAZZI tiles go along with our branded wallcovering, which has enabled the company to expand its horizons and enter new market niches.

ВДОХНОВЕНИЕ – В НАШИХ ПУТЕШЕСТВИЯХ

Каждая коллекция KERAMA MARAZZI – это творческое путешествие в места с богатой культурой и многовековыми керамическими традициями. За прошедшие годы мы уже побывали во Флоренции и Неаполе, Париже и Барселоне, а еще в Португалии, Скандинавии, Индии, Японии и даже в Латинской Америке. А сколько увлекательных маршрутов ещё предстоит открыть!

За каждым материалом, за каждой созданной серией стоит не только мастерство, но и вдохновение. Мы щедро делимся им, чтобы наши покупатели так же смогли вдохновиться на создание своих интерьерных шедевров.

INSPIRATION – IN OUR JOURNEYS

Each KERAMA MARAZZI's collection is a creative journey to a place rich in culture and centuries-old ceramic traditions. Over the years, we have already visited Florence and Naples, Paris and Barcelona, as well as Portugal, Scandinavia, India, Japan and even Latin America. And how many fascinating routes are yet to be discovered!

Behind every series created there is not only craftsmanship, but also inspiration. We generously share it so that our customers can be inspired to create their own interior design masterpieces.



ЗАБОТА ОБ ЭКОЛОГИИ — В НАШЕЙ ПРИРОДЕ

Как и тысячелетия назад, в основе керамической плитки — обожжённая глина, кварцевый песок и другие натуральные компоненты. Не забудем и про глазурь, состав которой очень близок к стеклу. Плитка KERAMA MARAZZI соответствует всем критериям экологичной отделки: керамические материалы не горят, не содержат токсичных материалов, могут быть переработаны для повторного использования.

Керамическое производство — одно из самых экологичных. Мы обрабатываем природные материалы в бережном цикле, который не связан с выбросами опасных веществ: в атмосферу из труб уходит только водяной пар. На предприятиях KERAMA MARAZZI успешно применяются энергосберегающие технологии и решения, делающие производственные процессы максимально безопасными для окружающей среды.

Экологичность керамических материалов KERAMA MARAZZI подтверждена несколькими независимыми международными организациями. В России KERAMA MARAZZI является первой компанией на керамическом рынке, кто опубликовал свою экологическую декларацию (EPD). Она подтверждает корпоративную эко-ответственность компании и считается одним из самых важных документов в сфере «зелёного» строительства.

GREEN THINKING IS IN OUR NATURE

Like ages ago, ceramic tiles are basically made from clay, quartz sand and other natural ingredients. Let's also remember the glaze, whose composition is very close to glass. Ceramic tiles by KERAMA MARAZZI are an eco-friendly finish in every way: non-combustible, non-toxic, recyclable.

Ceramics is arguably the most environmentally friendly industry. We process natural materials carefully and delicately, without emitting hazardous pollutants into the atmosphere — nothing but water vapours. KERAMA MARAZZI enterprises leverage advanced energy-saving technologies and solutions to make manufacturing as safe as possible for the environment.

KERAMA MARAZZI commitment to sustainability has been attested by multiple independent international organizations. KERAMA MARAZZI is the first company in the Russia's ceramic market to publish its Environmental Product Declaration (EPD). This document, pivotal to the 'green' construction, certifies the company's eco-friendly policy.



ПРЯМОУГОЛЬНЫЕ ФОРМАТЫ
RECTANGULAR TILES 22

40x120
БЕРТРАН Bertrand 40x120 24
ГРЕППИ Greppi 40x120 - 60x60 28
ДЖАРДИНИ Giardini 40x120 - 60x60 34
ЛАМБРО Lambro 40x120 38
МОНСЕРРАТ Monserrate 40x120 42
МОНФОРТЕ Monforte 40x120 46
ПРАДО Prado 40x120 50
РИККАРДИ Riccardi 40x120 - 60x119,5 - 60x60 54
СИНТРА Sintra 40x120 64
ЭСКОРИАЛ Escorial 40x120 - 40,2x40,2 68

30x89,5
АЛЕНТЕЖУ Alentejo 30x89,5 72
БЕЛА-ВИСТА Bela-Vista 30x89,5 - 60x60 74
БЕЛЕМ Belem 30x89,5 - 60x60 76
БУОНАРРОТИ Buonarroti 30x89,5 - 60x60 78
ГРАН-ВИА Gran Via 30x89,5 - 60x60 82
ГРЕНЕЛЬ Grenelle 30x89,5 - 60x60 84
КОНТАРИНИ Contarini 30x89,5 - 60x60 - 30x30 88
РАВАЛЬ Raval 30x89,5 - 29x33,4 92
СЕМПИОНЕ Sempione 30x89,5 96
ТУРНОН Tournon 30x89,5 100
ЭВОРА Evora 30x89,5 - 60x60 102

60x60
ТАССО Tasso 60x60 108

30x60
АВЕНИДА Avenida 30x60 112
ВЕЛАСКА Velasca 30x60 - 60x60 114
ВЕРСАЛЬ Versailles 30x60 - 30x30 116
ВИРДЖИЛИАНО Virgilliano 30x60 120
ЖАРДИМ Jardim 30x60 124
КАРЕЛЛИ Carelli 30x60 - 60x60 126
КАРМУ Carmo 30x60 - 5,2x6 130
МАГНОЛИЯ Magnolia 30x60 136
МАРИТИМОС Maritimos 30x60 140
МАРСО Marceau 30x60 142
МИРАБО Mirabeau 30x60 - 60x60 146
ОНДА Onda 30x60 - 60x60 150
ПРО ДАБЛ Pro Double 30x60 - 60x60 154
ПРО МАТРИКС Pro Matrix 30x60 - 60x60 160
САД МОНЕ Jardin de Monet 30x60 166
СЕРЕНАДА Serenata 30x60 - 60x60 168
ЧЕМЕНТО Cemento 30x60 - 20x20 - 40,2x40,2 - 60x119,5 - 119,5x238,5 174

25x75
БЕЗАНА Besana 25x75 - 50,2x50,2 182
БОРСАРИ Borsari 25x75 - 50,2x50,2 186
ГАРСА Garsa 25x75 188
ГОРОД НА ВОДЕ
City on the Water 25x75 - 50,2x50,2 190
ДИАГОНАЛЬ Diagonal 25x75 194
РАМБЛА Rambla 25x75 - 8,5x28,5 - 20x23,1 196
ТЕАТРО Teatro 25x75 - 50,2x50,2 198
ФАРУ Faro 25x75 202

25x40
АУЛЕНСИЯ Aulencia 25x40 204
БОРРОМЕО Borromeo 25x40 206
БРАГАНСА Braganza 25x40 208
ГРАН ПАЛЕ Grand Palais 25x40 - 50,2x50,2 210
КАНТАТА Cantata 25x40 - 50,2x50,2 214
ЛЕВАДА Levada 25x40 218
ЛОМБАРДИЯ Lombardia 25x40 220
ПАНТЕОН Pantheon 25x40 - 40,2x40,2 224
СИЯНИЕ Radiance 25x40 - 40,2x40,2 228
СОРБОННА Sorbonne 25x40 - 50,2x50,2 232

20x60
БЬЯНКА Bianca 20x60 236
АЛЬВАО Alvao 20x50 240
АЛЬКАЛА Alcalá 20x50 242
АУЛЕНТИ Aulenti 246
ГОРОДСКИЕ ЦВЕТЫ City Flowers 20x50 241, 259
КАНТРИ ШИК Country Chic 20x50 - 9,9x40,2 248
РЕЗИДЕНЦИЯ Residence 20x50 - 50,2x50,2 250
СТЕЛЛИНЕ Stelline 20x50 254
СТОКГОЛЬМ Stockholm 20x50 - 20x20 258

20x30
ВИСКОНТИ Visconti 20x30 - 20x20 260
КАПРИЧЧО Capriccio 20x30 - 40,2x40,2 262
ЛЕТНИЙ САД Summer Garden 20x30 - 20x9,9 - 40,2x40,2 264
МАТРИКС Matrix 20x30 - 9,8x9,8 268
ТУРАТИ Turati 20x30 270
ТУФ Tuff 20x30 - 40,2x40,2 272
ФЕРОНИ Feroni 20x30 - 30x30 274

20x20
АЛЬПАКИ Alpacas 20x20 276
АЙБОЛИТ Aibolit 20x20 278
АТЕЛЬЕ Atelier 20x20 280
БАРБЕРИНО Barberino 20x20 282
БАРДИНИ Bardini 20x20 284
БОЛЬШОЕ ПУТЕШЕСТВИЕ
Grand Tour 20x20 286
БОН ВОЯЖ Bon Voyage 20x20 288
ВЕСЁЛЫЕ СТАРТЫ Fun Sports 20x20 290
ВЕСНА Spring 20x20 292

ВОКРУГ СВЕТА
Around the World 20x20 294
ГОРОДОК Small Town 20x20 296
ДИНОЗАВРИКИ
Little Dinosaurs 20x20 298
ЗООПАРК Animals 20x20 300
КОСМОС Space 20x20 302
САД-ОГОРОД Garden 20x20 304
СИМФОНИЯ Symphony 20x20 306
ТЕОРЕМА Theorem 20x20 308
ФАНТАЗИЯ Fantasy 20x20 314
ЧУДО-ОЗЕРО Wonder Like 20x20 316
ЭРМИТАЖ Hermitage 20x20 318

КАЛЕЙДОСКОП Kaleidoscope
/ ГАРМОНИЯ Harmony 20x20 - 30x30 320
КАПРИ Capri 20x20 324
КОШКИ-МЫШКИ
Cat and Mouse 20x20 326
ПОНТИ Ponti 20x20 328
СТЕММА Stemma 20x20 - 24x24 330

15x40
БЕЛЬКАНТО Bel Canto 15x40 332
ВЕНСЕН Vincennes 15x40 334
ВИЛЛАНЕЛЛА Villanella 15x40 336
ЗИМНИЙ САД Winter Garden 15x40 - 40,2x40,2 338
КАРМИНЬЯНО Carmignano 15x40 340
ЛИРИЯ Liria 15x40 - 40,2x40,2 342
МОНСАНТУ Monsanto 15x40 - 40,2x40,2 344
ОРСЭ Orsay 15x40 - 40,2x40,2 348

ПЛОЩАДЬ ИСПАНИИ
Plaza de España 15x40 - 29x33,4 350
СИБЕЛЕС Cibeles 15x40 354

15x15
АВЕЛЛИНО Avellino 15x15 - 7,4x15 356
БАРИО Barrio 15x15 360
БОЛАО Bolhao 15x15 362
ВИТРАЖ Vitrage 15x15 364
ПИКАРДИ Picardy 15x15 366
САЛИНАС Salinas 15x15 368
САНТАНА Santana 15x15 370

7,4x15
МОНТАЛЬБАНО Montalbano 7,4x15 372
АЛЬКАСАР Alcazar 7,4x15 374
ВИЧЕНЦА Vicenza 7,4x15 - 15x15 - 20x23,1 376
КЛЕМАНСО Clemanceau 7,4x15 378
СИЕНА Siena 7,4x15 382
ТОРТОНА Tortona 7,4x15 384

9,9x20
БЛАНШЕ Blanche 9,9x20 386
ГРАФФИТИ Graffiti 9,9x20 388
СЕТТИНЬЯНО Settignano 9,9x20 - 40,2x40,2 390

8,5x28,5
АККОРД Accord 8,5x28,5 392
ЗАКАТ Sunset 8,5x28,5 394
БАТТЕРФЛЯЙ Butterfly 8,5x28,5 396
БОРГО Borgo 8,5x28,5 398
ГАММА Scale 8,5x28,5 400
ДАРСЕНА Darsena 8,5x28,5 402
ДОРАТО Dorato 8,5x28,5 404
МАТТОНЕ Mattone 8,5x28,5 406
МОНПАРНАС Montparnasse 8,5x28,5 408
ТРАКАЙ Trakai 8,5x28,5 410

6x28,5
АМСТЕРДАМ Amsterdam 6x28,5 416
БРЮССЕЛЬ Brussels 6x28,5 - 9,8x9,8 - 24x24 418
МАРРАКЕШ Marrakesh 6x28,5 422

МНОГОУГОЛЬНИКИ
POLYGONS 426

24x24
АГУСТА Augusta 24x24 - 9,8x9,8 428
ЛАУРИТО Laurito /
САНСЕВЕРО Sansevero 24x24 - 9,8x9,8 430

20x23,1
БРЕНТА Brenta 20x23,1 432
БУРАНЕЛЛИ Buranelli 20x23,1 434
МАКАРЕНА Macarena 20x23,1 436
ТАЛЬЯ Talha 20x23,1 438
ФЛОРЕНТИНА Florentina 20x23,1 440

14x34
АЛМАШ Almas 14x34 - 30x30 442
КАЛАМИТА Calamita 14x34 446
КЕЛУШ Queluz 14x34 448
ФУРНАШ Furnas 14x34 450

МОЗАИКИ
MOSAICS 454

6,5x6,5
АРАБЕСКИ ТОСКАНА Arabesques Toscana 26x30 456
АРАБЕСКИ АВЕЙРУ Arabesques Aveiro 26x30 460
АРАБЕСКИ ГЛАНЦЕВЫЙ Arabesques shiny 26x30 462
АРАБЕСКИ МАЙОЛИКА Arabesques Majolica 26x30 464

5x5
АНВЕР Anver 30,1x30,1 468

2,3x2,3
ВЯЗ Elm 29,8x29,8 470
КАСТЕЛЛО Castello 29,8x29,8 472
ТЕМАРИ Temari 29,8x29,8 474

9,8x9,8
АМАЛЬФИ Amalfi 9,8x9,8 478
ДЕГРЕ Degre / КАРАОКЕ Karaoke 9,8x9,8 480

10,4x12
КАЛЬСАДА Calsada 10,4x12 482
МОНРУЖ Montrouge 10,4x12 484
ТЮРЕН Turenne 10,4x12 486
ПАТАКОНА Patacona 10,4x12 488

5,2x6
4,9x4,9
9,8x9,8
АГУСТА Augusta 29,7x29,8 - 30,1x30,1 - 30x40 490

УНИВЕРСАЛЬНЫЕ ВСТАВКИ
UNIVERSAL INSERTS 502

БОРДЮРЫ «КАРАНДАШ»
PENCIL BORDERS 508

ТЕХНИЧЕСКАЯ ИНФОРМАЦИЯ
TECHNICAL INFORMATION 515

НАЗВАНИЕ СЕРИИ
SERIES NAME

РАЗМЕРНЫЙ РЯД
SIZE RANGE

КОЛЛЕКЦИЯ
COLLECTION

RAMBLA | РАМБЛА

25×75 · 8,5×28,5 · 20×23,1

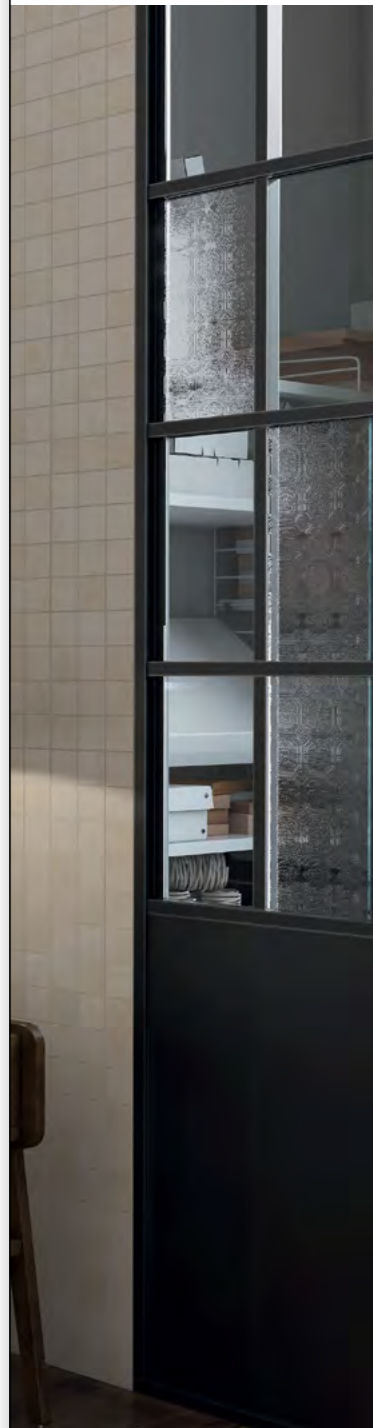

9032
Рамбла бежевый матовый 8,5×28,5
Rambla beige matt

12123R
Рамбла бежевый матовый обрезной 25×75
Rambla beige matt rectified

9033
Рамбла коричневый матовый 8,5×28,5
Rambla brown matt

12124R
Рамбла коричневый матовый обрезной 25×75
Rambla brown matt rectified

SG23035N *
Рамбла бежевый матовый 20×23,1
Rambla beige matt

MM12130
Рамбла бежевый мозаичный матовый 25×25
Rambla beige matt mosaic

MM12132
Рамбла коричневый мозаичный матовый 25×25
Rambla brown matt mosaic

SPB005R
Рамбла бежевый матовый обрезной 25×2,5
Rambla beige matt rectified

SPB003R
Рамбла коричневый матовый обрезной 25×2,5
Rambla brown matt rectified

SG23033N *
Рамбла коричневый матовый 20×23,1
Rambla brown matt

Больше информации о напольных покрытиях см. в Генеральном каталоге, том 2 (Керамический гранит).
For more information on the flooring please see the General Catalogue Vol. 2 (Porcelain gres).

НЕКОТОРЫЕ ИЗ ВАРИАНТОВ РИСУНКА | SOME OF THE PATTERN OPTIONS

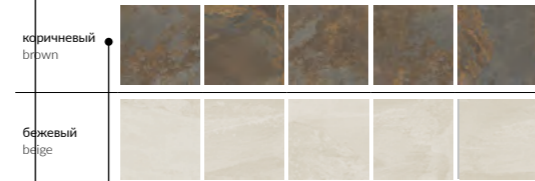

Размер	Глазурь	шт./пачка	м ²	кг/пачка	коп./коробка	м ²	кг/коробка
25×75	глазурь матовая matt glaze	6	1,125	16,5	54	60,75	921
8,5×28,5	глазурь матовая matt glaze	52	1,26	15,9	64	80,64	1048

* Рекомендуется укладка со швом не менее 3 мм.
* Laying with a seam of at least 3 mm is recommended.

ИСПАНСКАЯ ФИЕСТА | FIESTA DE ESPAÑA | 197

ВЕС
WEIGHT
стр./page 534

ВАРИАНТЫ РИСУНКА
PATTERN OPTIONS

КОЛЛЕКЦИЯ
COLLECTION

ПЛИТКА ДЛЯ ПОЛА
FLOOR TILES

BICO+ НАСТЕННАЯ ПЛИТКА, КООРДИНИРОВАННАЯ С КЕРАМОГРАНИТОМ
ДЛЯ ПРОФЕССИОНАЛЬНОГО ПРИМЕНЕНИЯ
BICO+: WALL TILES COORDINATED WITH PORCELAIN GRES FOR PROFESSIONAL USE.

R9 R10 R11 R12 КАТЕГОРИИ УСТОЙЧИВОСТИ К СКОЛЬЖЕНИЮ ОБУВИ ДЛЯ НАПОЛЬНЫХ ПОКРЫТИЙ
В РАБОЧИХ ЗОНАХ СО СКОЛЬЗКИМИ ПОВЕРХНОСТЯМИ
SLIP PREVENTION RATINGS FOR FLOORING SURFACES IN SHOD FEET ENVIRONMENTS..... 527

A B C КАТЕГОРИЯ АНТИСКОЛЬЖЕНИЯ ВО ВЛАЖНЫХ ЗОНАХ, ГДЕ ХОДЯТ БОСЫМИ НОГАМИ
COLOR SLIP PREVENTION RATINGS FOR WET FLOORING SURFACES IN BARE FEET ENVIRONMENTS..... 527

V1 V2 V3 V4 ВАРИАТИВНОСТЬ ЦВЕТА И РИСУНКА
VARIATION OF COLOUR AND PATTERN..... 526

3 4 РЕИ (УСТОЙЧИВОСТЬ К ИЗНОСУ ПОВЕРХНОСТИ)
RESISTANCE TO SURFACE ABRASION 528

F 12 ВАРИАНТЫ ГРАФИЧЕСКИХ ИЗОБРАЖЕНИЙ
NUMBER OF GRAPHIC IMAGES















ГЛЯНЦЕВАЯ ПОВЕРХНОСТЬ
GLOSSY

МАТОВАЯ ПОВЕРХНОСТЬ
MATT

ПЛИТКА ДЛЯ СТЕН
WALL TILES

ПЛИТКА ДЛЯ ПОЛА
FLOOR TILES

ПРЯМОУГОЛЬНЫЕ ФОРМАТЫ RECTANGULAR TILES

	40×120
	30×89,5
	30×60
	25×75
	25×40
	20×60
	20×50
	20×30
	20×20
	15×40
	15×15
	7,4×15
	9,9×20
	8,5×28,5
	6×28,5

Прямоугольная плитка — в основе нашего ассортимента. KERAMA MARAZZI предлагает самый широкий выбор прямоугольной плитки, где представлены все цвета, все рисунки, все востребованные форматы от небольших кирпичиков до внушительных 40×120 см. Зачастую в керамической композиции совмещается несколько прямоугольных форматов: это даёт возможность сделать раскладку более интересной.

Rectangular tiles are at the heart of our assortment. KERAMA MARAZZI offers the widest selection of rectangular tiles in all colours, all patterns and in all popular formats, from small bricks to the impressive 40×120 cm. Often several rectangular formats are combined in a single ceramic composition: this makes it possible to make the layout more interesting.

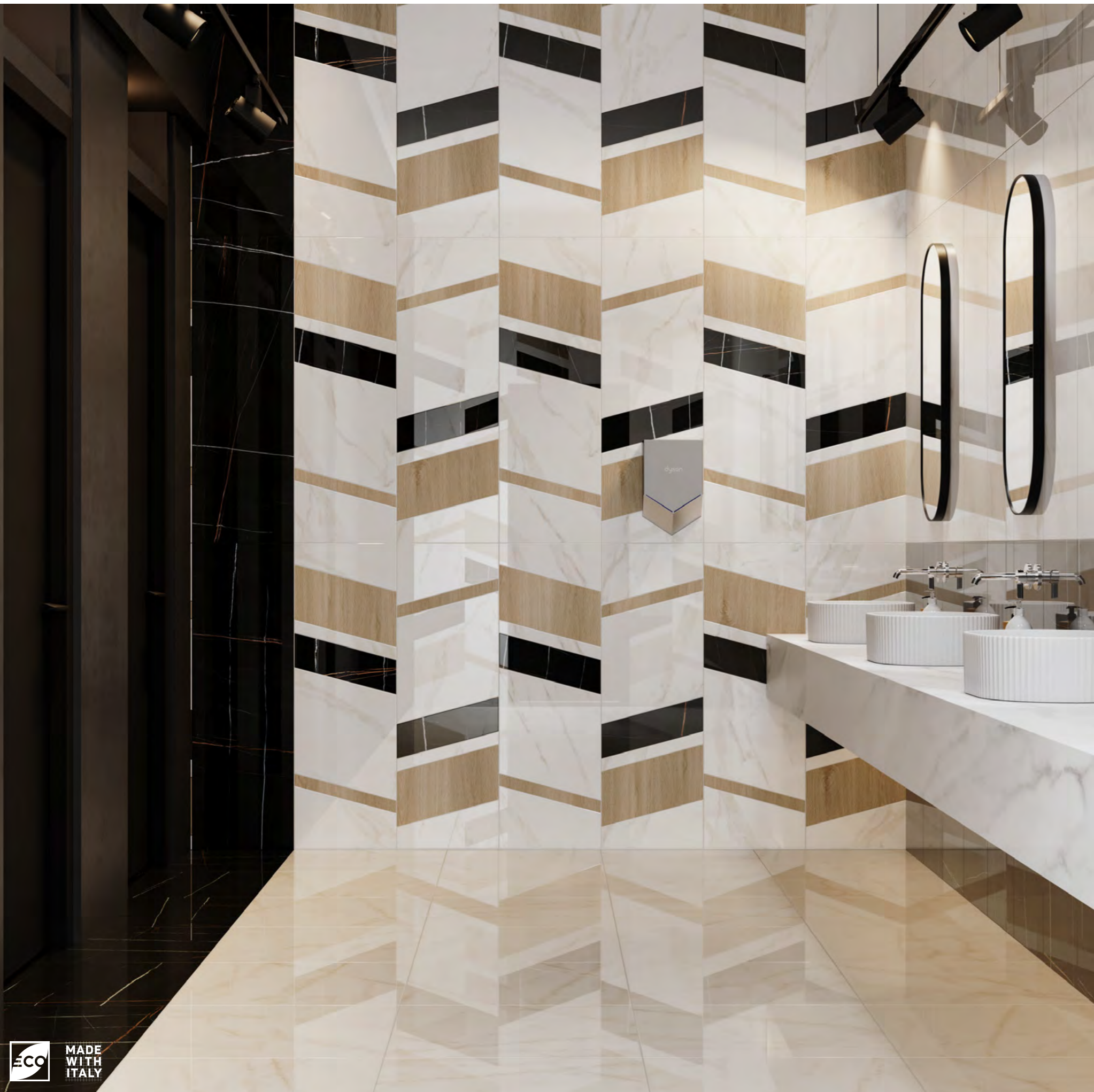

ID130
 Декор Бертран 2 микс 40x120
 Decor Bertrand 2 mix **V1**

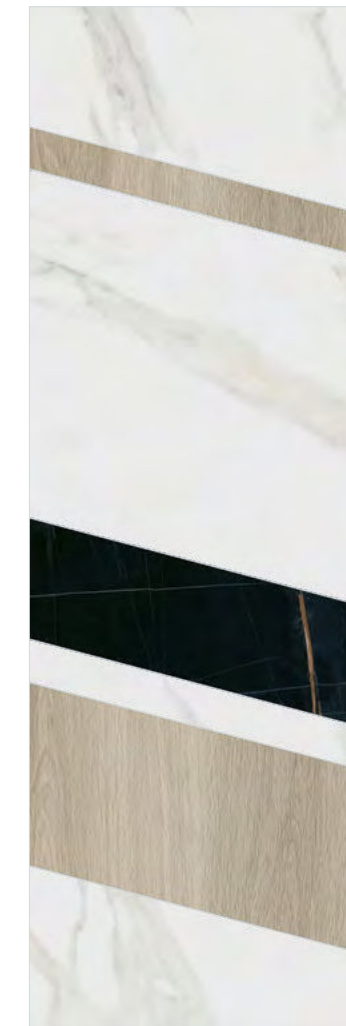

ID129
 Декор Бертран 1 микс 40x120
 Decor Bertrand 1 mix **V1**



		шт. \ pcs			м²			кг \ kg		
размер	толщина	шт. \ pcs	м²	кг \ kg	кор. \ box	м²	кг \ kg	кор. \ box	м²	кг \ kg
40x120	10	3	1,44	24,9	21	30,24	553			

Технические характеристики, технологии производства и рекомендации по укладке и уходу приведены в разделе «Техническая информация» (стр. 515) и на www.kerama-marazzi.com

For specifications, manufacturing techniques and recommendations on laying and care, please refer to section «Technical information» (p. 515) and www.kerama-marazzi.com

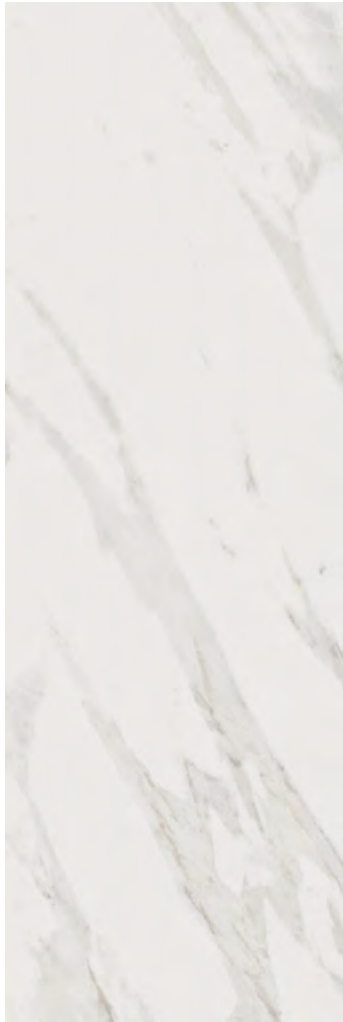

14001R
 Прадо белый обрезной
 40x120
 Prado white rectified

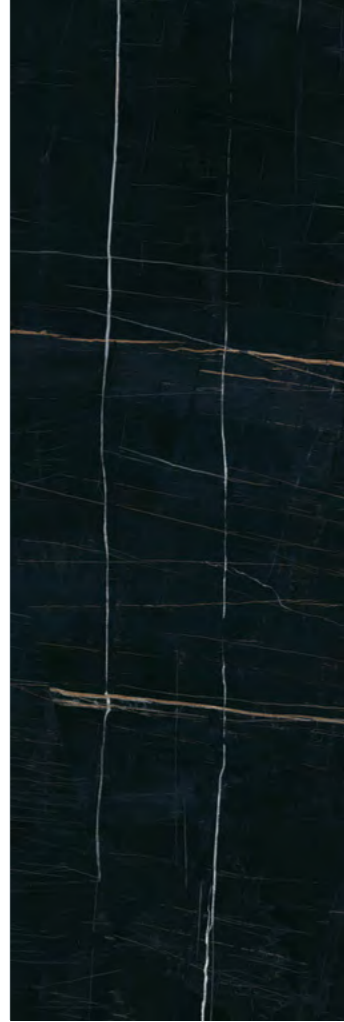

14026R
 Грeппи черный обрезной
 40x120
 Greppi black rectified



14032R
 Ламбро бежевый обрезной
 40x120
 Lambro beige rectified



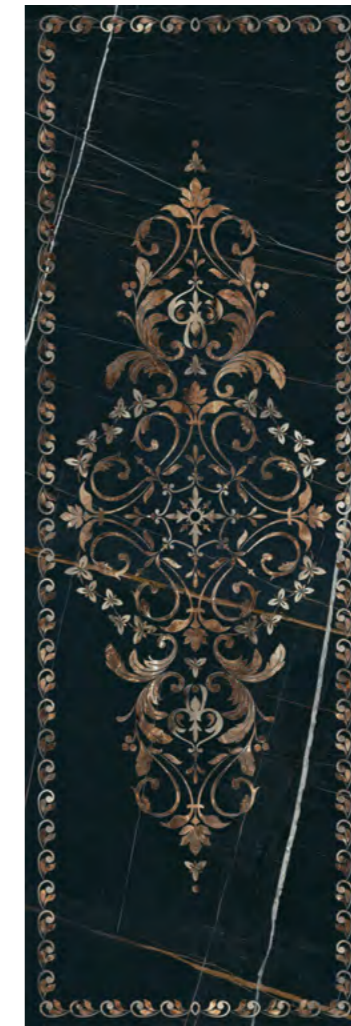

HGD\B441\14037R
 Декор Греппи обрезной 40x120
 Decor Greppi rectified



HGD\A441\14036R
 Декор Греппи обрезной 40x120
 Decor Greppi rectified

НЕКОТОРЫЕ ИЗ ВАРИАНТОВ РИСУНКА | SOME OF THE PATTERN OPTIONS

чёрный
black

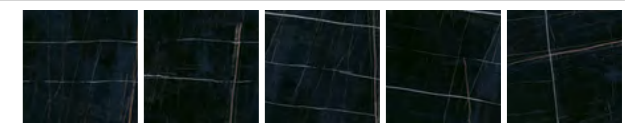

белый
white

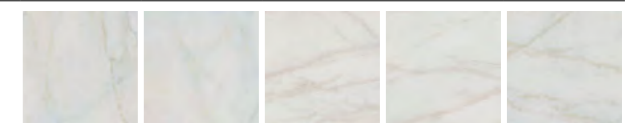



HGD\B441\14037R
Декор Греппи обрезной 40×120
Decor Greppi rectified

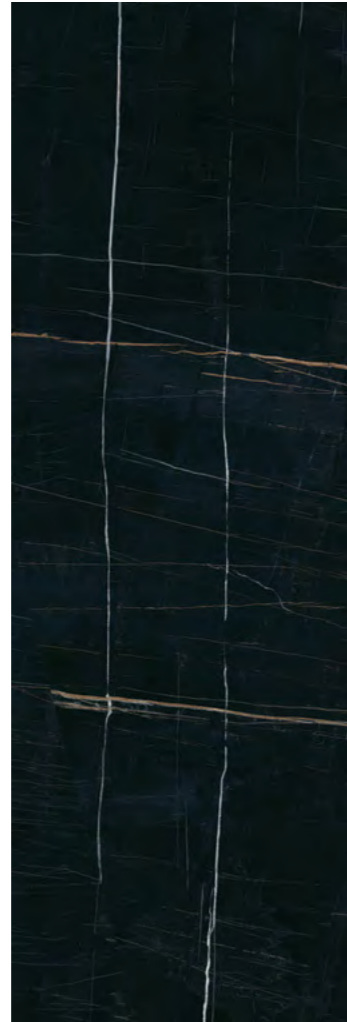

14026R
Греппи чёрный
обрезной 40×120
Greppi black rectified



F 9

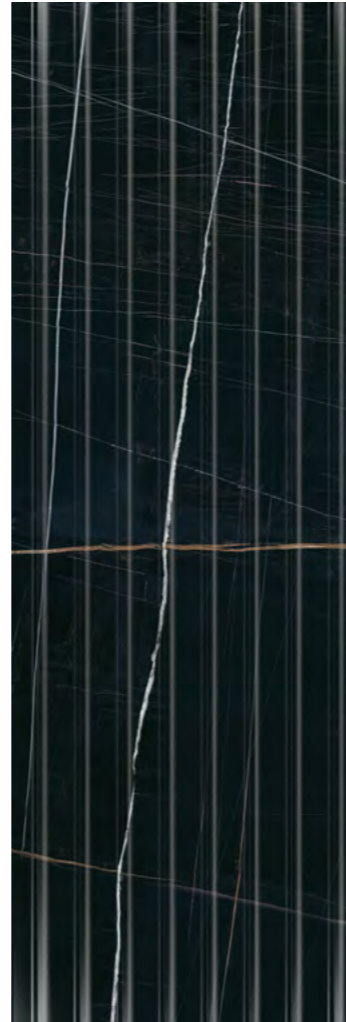

14035R
Греппи чёрный структура
обрезной 40×120
Greppi black structured rectified



F 9



14034R
Греппи белый структура
обрезной 40×120
Greppi white structured rectified



F 9

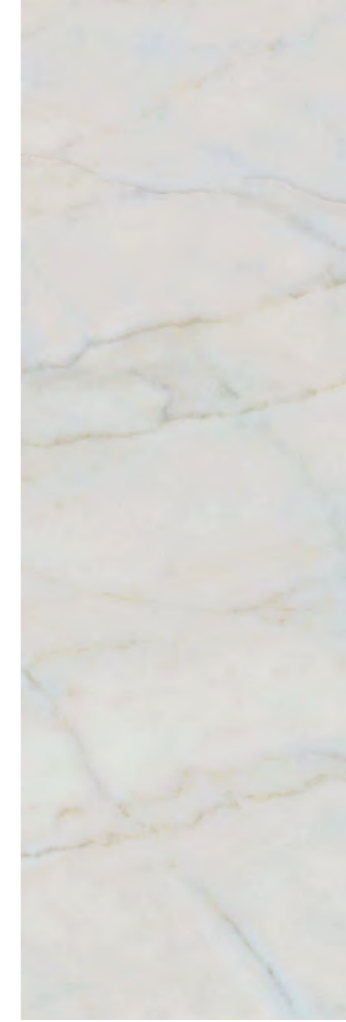

14003R
Греппи белый
обрезной 40×120
Greppi white rectified



F 9



HGD\A441\14036R
Декор Греппи обрезной 40×120
Decor Greppi rectified

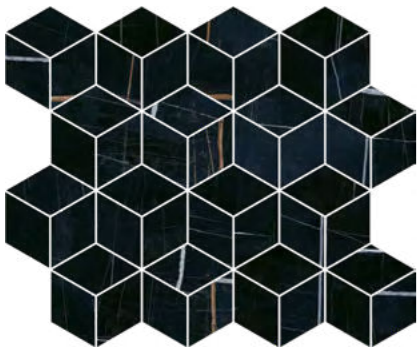

T017\14026
Греппи чёрный мозаичный 45×37,5×10
Greppi black mosaic

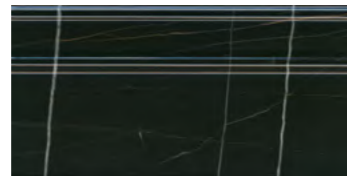

FME008R
Плинтус Греппи чёрный обрезной 20×40
Plinth Greppi black rectified

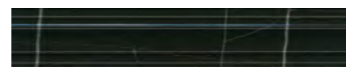

BLF002R
Бордюр Греппи чёрный 40×7,3
Border Greppi black



BLF001R
Бордюр Греппи белый 40×7,3
Border Greppi white



FME007R
Плинтус Греппи белый обрезной 20×40
Plinth Greppi white rectified



T017\14003
Греппи белый мозаичный 45×37,5×10
Greppi white mosaic

		шт. \ pcs			м ²			кг \ kg		
40×120	10	3	1,44	24,9	21	30,24	553			
40×120	12	3	1,44	26,5	18	25,95	507			



SG642122R
Греппи чёрный обрезной лапатированный 60x60x0,9
Greppi black rectified lappato

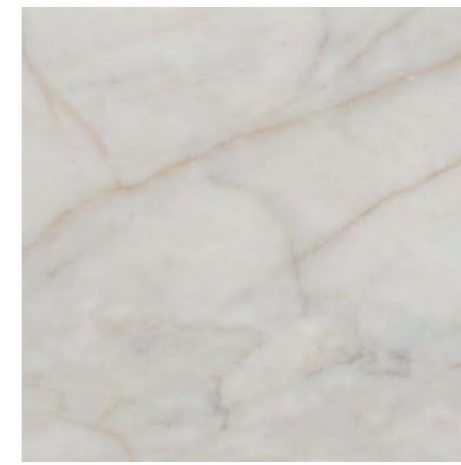

SG642022R
Греппи белый обрезной лапатированный 60x60x0,9
Greppi white rectified lappato



ID105T
Декор Греппи наборный 60x60
Decor Greppi compound



ID119
Греппи наборный 15,5x15,5
Greppi compound



ID121
Греппи наборный 60x15,5
Greppi border compound

Больше информации о напольных покрытиях см. в Генеральном каталоге, том 2 («Керамический гранит»).

For more information on the flooring please see the General Catalogue Vol. 2 ("Porcelain gres").





T017\14023
Джардини беж светлый мозаичный 45x37,5
Giardini light beige mosaic

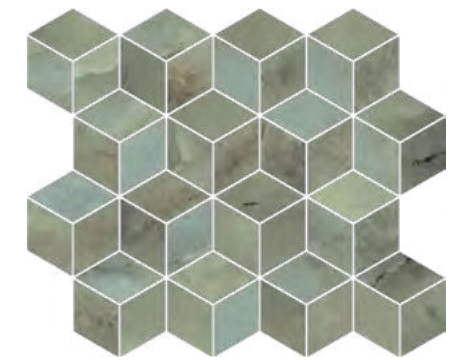

T017\14025
Джардини зелёный мозаичный 45x37,5
Giardini green mosaic

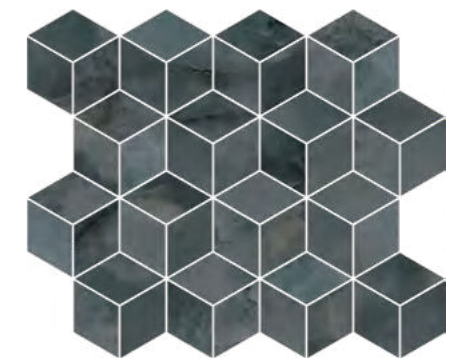

T017\14024
Джардини серый тёмный мозаичный 45x37,5
Giardini dark grey mosaic

НЕКОТОРЫЕ ИЗ ВАРИАНТОВ РИСУНКА | SOME OF THE PATTERN OPTIONS

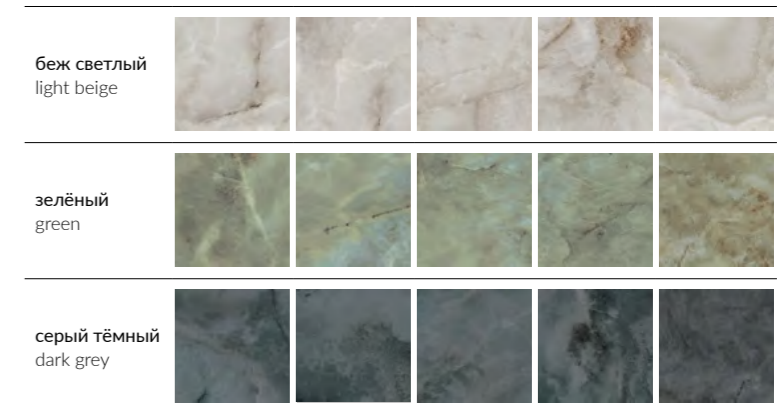

Технические характеристики, технологии производства и рекомендации по укладке и уходу приведены в разделе «Техническая информация» (стр. 515) и на www.kerama-marazzi.com

For specifications, manufacturing techniques and recommendations on laying and care, please refer to section «Technical information» (p. 515) and www.kerama-marazzi.com





14025R
Джардини зелёный
обрезной 40×120
Giardini green rectified



14024R
Джардини серый тёмный
обрезной 40×120
Giardini dark grey rectified

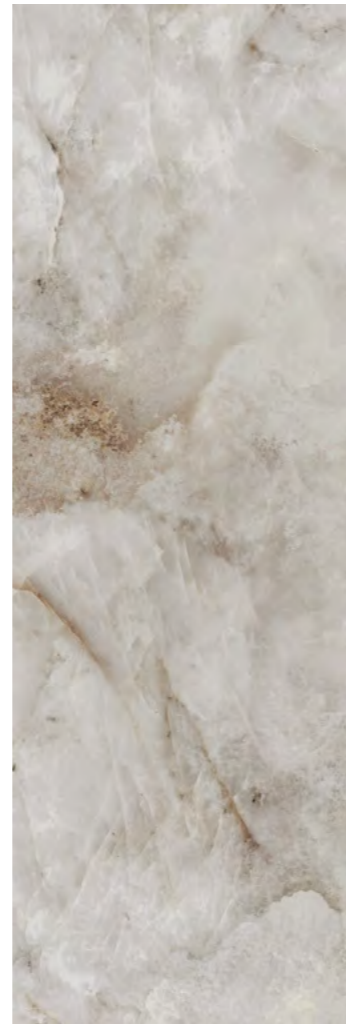

14023R
Джардини беж светлый
обрезной 40×120
Giardini light beige rectified



14008R
Монфорте белый панель
обрезной 40×120
Monforte white panel rectified



VT\A128\31008R
Бордюр Джардини обрезной 20×120
Border Giardini rectified



OS\C90\SG1609L
Джардини
лаппатированный
15×15
Giardini lappato



OS\D90\SG1609L
Джардини
лаппатированный
15×15
Giardini lappato



OS\A90\SG1609L
Джардини
лаппатированный
15×15
Giardini lappato

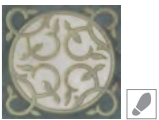

OS\B90\SG1609L
Джардини
лаппатированный
15×15
Giardini lappato



ID123T
Бордюр Джардини наборный
лаппатированный 15×60
Border Giardini compound lappato



BLF005R
Бордюр Джардини зелёный
обрезной 40×7,3
Border Giardini green rectified

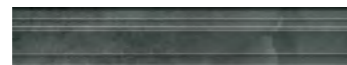

BLF004R
Бордюр Джардини серый тёмный
обрезной 40×7,3
Border Giardini dark grey rectified

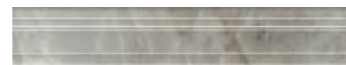

BLF003R
Бордюр Джардини беж светлый
обрезной 40×7,3
Border Giardini light beige rectified



FME011R
Плинтус Джардини зелёный
обрезной 40×20
Plinth Giardini green rectified

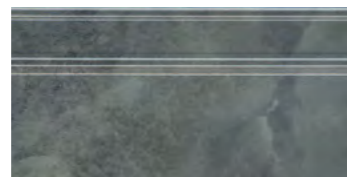

FME010R
Плинтус Джардини серый тёмный
обрезной 40×20
Plinth Giardini dark grey rectified

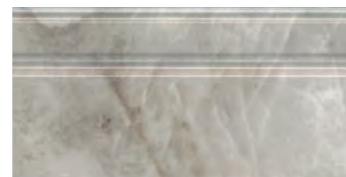

FME009R
Плинтус Джардини беж светлый
обрезной 40×20
Plinth Giardini light beige rectified

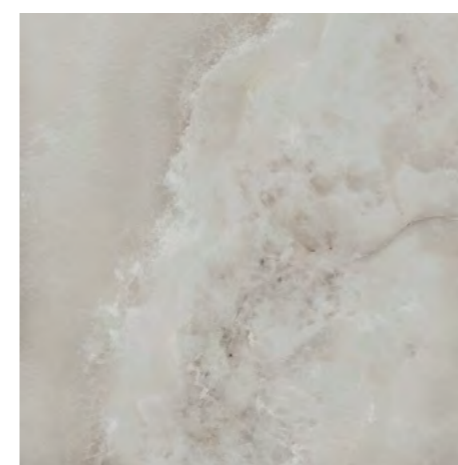

SG642222R
Джардини
беж светлый обрезной
лаппатированный 60×60×0,9
Giardini light beige rectified lappato

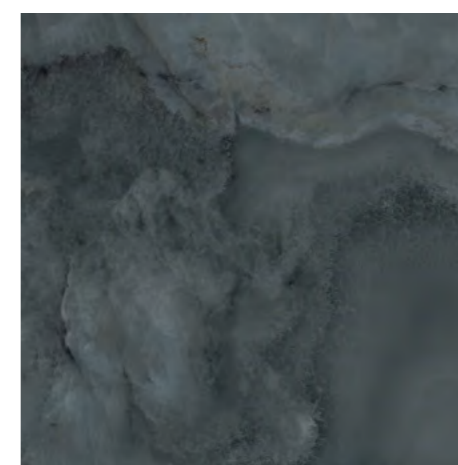

SG642422R
Джардини
серый тёмный обрезной
лаппатированный 60×60×0,9
Giardini dark grey rectified lappato

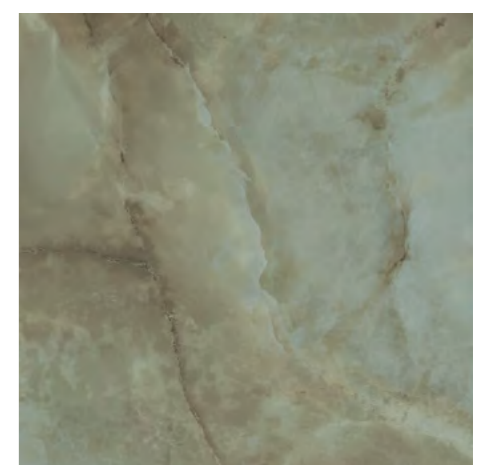

SG642322R
Джардини зелёный обрезной
лаппатированный 60×60×0,9
Giardini green rectified lappato

Размер	Толщина	Гладкость	Глазурь	шт. \ pcs	м²	кг \ kg	кор. \ box	м²	кг \ kg
40×120	10	гладкая	глазурь блестящая shiny glaze	3	1,44	24,9	21	30,24	553
40×120	12	гладкая	глазурь матовая панель matt glaze panel	3	1,44	26,5	18	30,24	5573

Больше информации о напольных покрытиях см. в Генеральном каталоге, том 2 («Керамический гранит»).
For more information on the flooring please see the General Catalogue Vol. 2 ("Porcelain gres").



14031R
Ламбро серый светлый структура обрезной 40x120
Lambro light grey structured rectified

○ F 4



14030R
Ламбро серый светлый обрезной 40x120
Lambro light grey rectified

V3
○ F 5



	шт. \ pcs	м ²	кг \ kg	кор. \ box	м ²	кг \ kg
40x120	10	1,44	24,9	21	30,24	553
40x120	10,5	1,44	25,8	21	30,24	574

Технические характеристики, технологии производства и рекомендации по укладке и уходу приведены в разделе «Техническая информация» (стр. 515) и на www.kerama-marazzi.com

For specifications, manufacturing techniques and recommendations on laying and care, please refer to section «Technical information» (p. 515) and www.kerama-marazzi.com



14033R
Ламбро бежевый структура обрезной 40x120
Lambro beige structured rectified

○ F 4



14032R
Ламбро бежевый обрезной 40x120
Lambro beige rectified

V3
○ F 5

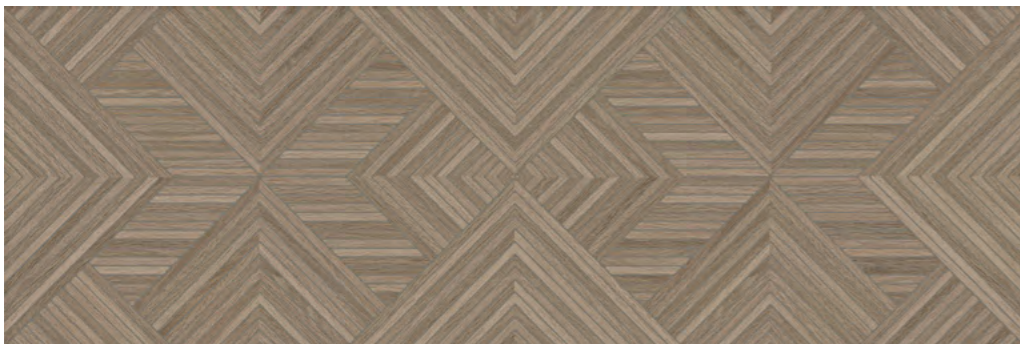

14039R
Ламбро коричневый структура обрезной 40x120
Lambro brown structured rectified

○ F 4

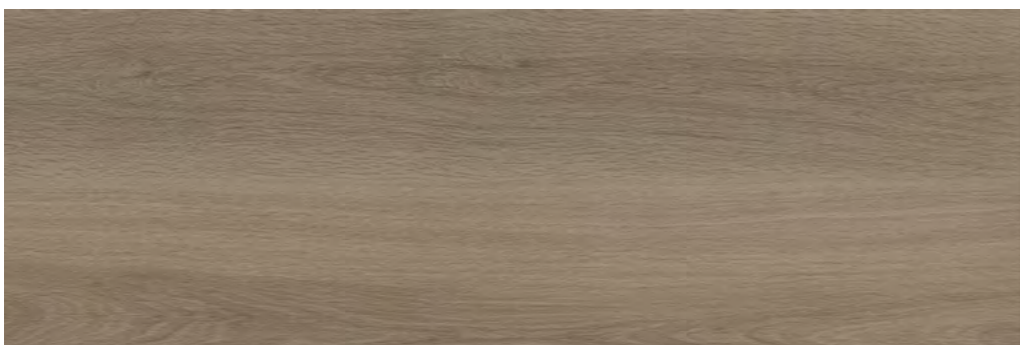

14038R
Ламбро коричневый обрезной 40x120
Lambro brown rectified

V3
○ F 5











F
6
O

14046R
Монсеррат структура бежевый свет-
лый матовый обрзной 40x120
Monserrate structure light beige matt
rectified



F
6
O

14044R
Монсеррат структура серый светлый
матовый обрзной 40x120
Monserrate structure light grey matt
rectified

				шт. \ pcs		м²		кг \ kg		кор. \ box		м²		кг \ kg	
40x120	10		глазурь матовая matt glaze		3	1,44	24,9		21	30,24	547				
40x120	10,5		глазурь матовая структура matt glaze structured		3	1,44	25,8		21	30,24	566				

Технические характеристики, технологии производства и рекомендации по укладке и уходу приведены в разделе «Техническая информация» (стр. 515) и на www.kerama-marazzi.com

For specifications, manufacturing techniques and recommendations on laying and care, please refer to section «Technical information» (p. 515) and www.kerama-marazzi.com



F
10
O

14045R
Монсеррат бежевый светлый
матовый обрезной 40×120
Monserrate light beige matt rectified



F
10
O

14043R
Монсеррат серый светлый
матовый обрезной 40×120
Monserrate light grey matt rectified

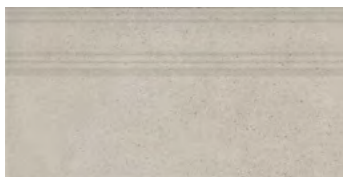

FME012R
Плинтус Монсеррат бежевый
светлый матовый обрезной 20×40
Plinth Monserrate light beige matt rectified

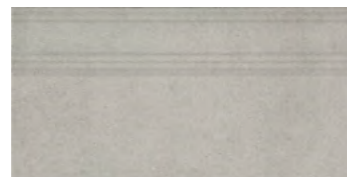

FME013R
Плинтус Монсеррат серый светлый
матовый обрезной 20×40
Plinth Monserrate light grey matt rectified

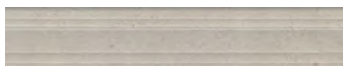

BLF006R
Бордюр Монсеррат бежевый
светлый матовый обрезной 40×7,3
Border Monserrate light beige matt rectified



BLF007R
Бордюр Монсеррат серый
светлый матовый обрезной 40×7,3
Border Monserrate light grey matt rectified



MM14045
Декор Монсеррат мозаичный
бежевый светлый матовый 40×20
Decor Monserrate mosaic light beige matt



MM14043
Декор Монсеррат мозаичный
серый светлый матовый 40×20
Decor Monserrate mosaic light grey matt



SBD064\SG647420
Декор Монсеррат бежевый
светлый матовый обрезной 60×60
Decor Monserrate light beige matt rectified



F
12
O

SG647420R
Монсеррат бежевый
светлый матовый обрезной 60×60×0,9
Monserrate light beige matt rectified

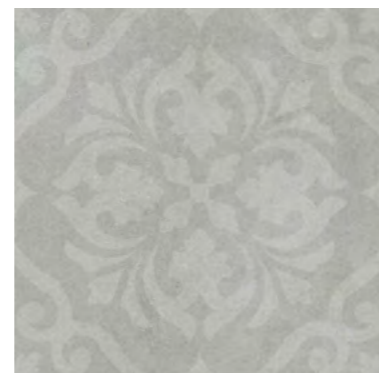

SBD065\SG647520
Декор Монсеррат серый
светлый матовый обрезной 60×60
Decor Monserrate light grey matt rectified



F
12
O

SG647520R
Монсеррат серый
светлый матовый обрезной 60×60×0,9
Monserrate light grey matt rectified





14017R\3F
Декор Монфорте Роза обрезной 40x120
Decor Monforte Rose rectified



14018R\3F
Декор Монфорте Цветы обрезной 40x120
Decor Monforte Flowers rectified



LSA011R
Бордюр Монфорте бежевый структура обрезной 40x3,4
Border Monforte beige structure rectified



14005R
Монфорте бежевый панель обрезной 40x120
Monforte beige panel rectified

○ V1



14007R
Монфорте розовый панель обрезной 40x120
Monforte pink panel rectified

○ V1





14016R\3F
Декор Монфорте Глициния обрезной 40x120
Decor Monforte Wisteria rectified



14006R
Монфорте ментоловый панель обрезной 40x120
Monforte menthol panel rectified

○ V1



14042R\3F
Монфорте обрезной 40x120
Monforte rectified

V1

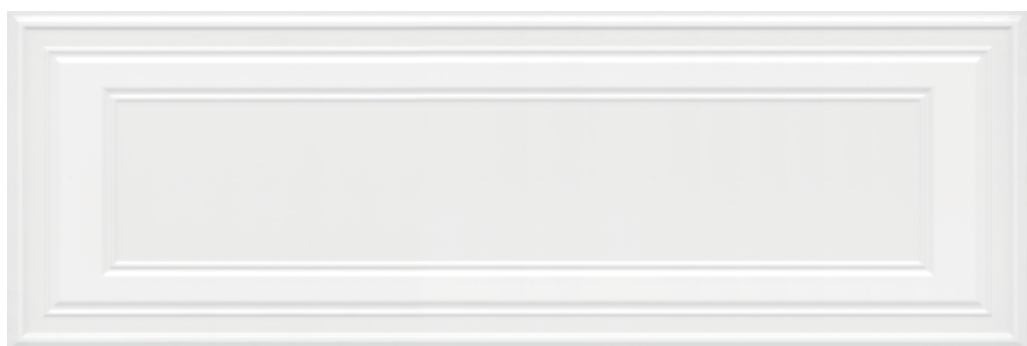

14008R
Монфорте белый панель обрезной 40x120
Monforte white panel rectified

○ V1

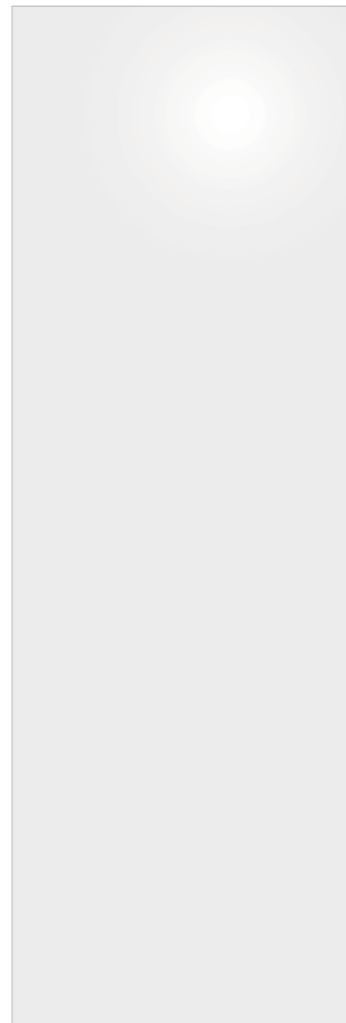

V1

14000R \ 14010R
Монфорте белый блестящий обрезной 40x120 \ Монфорте белый матовый обрезной 40x120
Monforte white shiny rectified \ Monforte white matt rectified

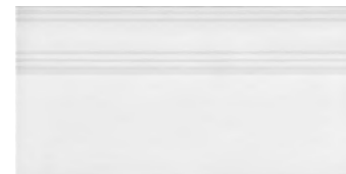

FME006R
Плинтус Монфорте белый обрезной 20x40
Plinth Monforte white rectified



LSA013R
Бордю Монфорте белый структура обрезной 40x3,4
Border Monforte white structure rectified



LSA010R
Бордю Монфорте ментоловый структура обрезной 40x3,4
Border Monforte menthol structure rectified



✂		шт. \ pcs		м²	кг \ kg	кор. \ box		м²	кг \ kg
40x120	10	глазурь блестящая shiny glaze глазурь матовая matt glaze	3	1,44	24,9	21	30,24	553	
40x120 структура structure	12	глазурь матовая matt glaze	3	1,44	26,5	18	25,92	507	



FME002R
Плинтус Прадо белый обрезной 20x40
Plinth Prado white rectified



LSA014R
Бордюр Прадо белый структура
обрезной 40x3,4
Border Prado white structure rectified



14001R
Прадо белый обрезной 40x120
Prado white rectified



14002R
Декор Прадо белый панель обрезной 40x120
Prado white panel rectified



14041R\3F
Декор Прадо обрезной 40x120
Decor Prado rectified

НЕКОТОРЫЕ ИЗ ВАРИАНТОВ РИСУНКА | SOME OF THE PATTERN OPTIONS

белый
white

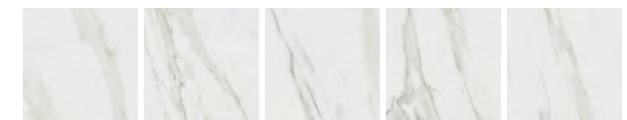



LSA014R
Бордюр Прадо белый структура
обрезной 40x3,4
Border Prado white structure
rectified

POD001
Бисер прозрачный 20x0,6
Beads transparent

POD002
Бисер прозрачный
люстр 20x0,6
Beads transparent luster



MLDVA110\14001R
Декор Прадо цветы обрезной 40x120
Decor Prado flowers rectified



SG507122R\GCF
Ступень клееная Монте Тиберио
лапатированный 33x119,5
glued step Monte Tiberio lappato



SG507102R\5 SG507102R\1
Подступенок Монте Тиберио
лапатированный 119,5x10,7
riser Monte Tiberio lappato

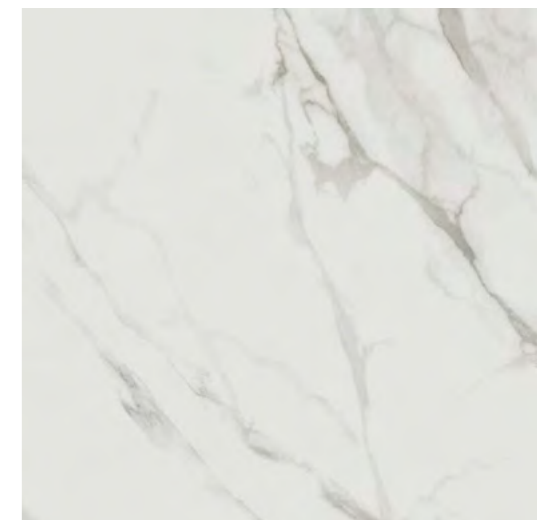

SG622620R \ SG622622R
Монте Тиберио обрезной натуральный \
обрезной лапатированный 60x60x0,9
Monte Tiberio rectified natural \ rectified lappato



SG507122R\GCA
Ступень угловая клееная Монте Тиберио
лапатированный 33x33
glued corner step Monte Tiberio lappato

Больше информации о напольных покрытиях см. в Генеральном каталоге, том 2 («Керамический гранит»).

For more information on the flooring please see the General Catalogue Vol. 2 ("Porcelain gres").

Технология изготовления ступеней представлена на стр. 520.
Step manufacturing technology is on the page 520.

	шт. \ pcs	м²	кг \ kg	кор. \ box	м²	кг \ kg
40x120	10		глазурь блестящая shiny glaze	3	1,44	24,9
40x120	12		глазурь блестящая shiny glaze	3	1,44	26,5

Технические характеристики, технологии производства и рекомендации по укладке и уходу приведены в разделе «Техническая информация» (стр. 515) и на www.kerama-marazzi.com

For specifications, manufacturing techniques and recommendations on laying and care, please refer to section «Technical information» (p. 515) and www.kerama-marazzi.com





VT\A534\14053R
 Декор Риккарди 1 матовый обрезной
 40x120
 Decor Riccardi 1 matt rectified



14061R\3F
 Декор Риккарди 2 матовый обрезной
 40x120
 Decor Riccardi 2 matt rectified



BLF009R
 Бордюр Синтра чёрный матовый
 обрезной 40x7,3
 Border Sintra black matt rectified



LSA018
 Кастильони чёрный структура 40x3,4
 Castiglioni black structured



AZ\A051\2x\14058R
 Панно Риккарди 1 серый светлый матовый обрезной 80x120
 Panel Riccardi 1 light grey matt rectified



AZ\B051\2x\14059R
 Панно Риккарди 2 бежевый матовый обрезной 80x120
 Panel Riccardi 2 beige matt rectified





14053R
Риккарди серый светлый матовый обрезной 40×120
Riccardi light grey matt rectified



14062R
Риккарди серый светлый матовый структура обрезной 40×120
Riccardi structure light grey matt rectified



T017\14053
Декор Риккарди мозаичный серый светлый матовый 45×37,5
Decor Riccardi mosaic light grey matt



T017\14054
Декор Риккарди мозаичный бежевый матовый 45×37,5
Decor Riccardi mosaic beige matt

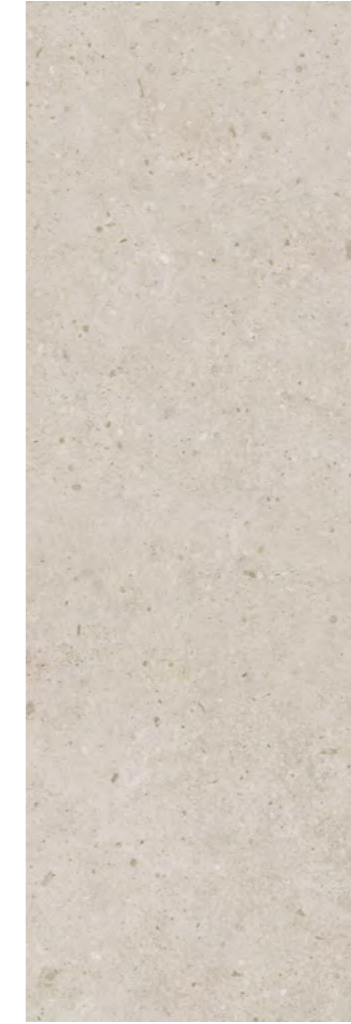

14054R
Риккарди бежевый матовый обрезной 40×120
Riccardi beige matt rectified



14063R
Риккарди бежевый матовый структура обрезной 40×120
Riccardi structure beige matt rectified



BLF010R
Бордюр Риккарди серый светлый матовый структура обрезной 40×7,3
Border Riccardi structure light grey matt rectified

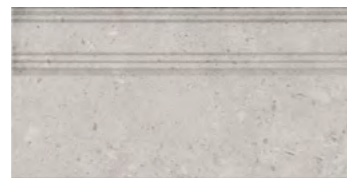

FME015R
Плинтус Риккарди серый светлый матовый обрезной 20×40
Plinth Riccardi light grey matt rectified

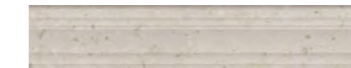

BLF011R
Бордюр Риккарди бежевый матовый структура обрезной 40×7,3
Border Riccardi structure beige matt rectified

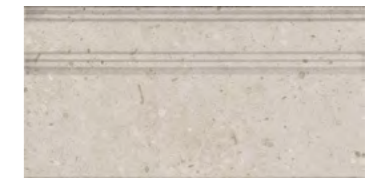

FME016R
Плинтус Риккарди бежевый матовый обрезной 20×40
Plinth Riccardi beige matt rectified

	шт. \ pcs	м²	кг \ kg	кор. \ box	м²	кг \ kg
40×120	10	1,44	24,9	21	30,24	553
40×120	10,5	1,44	26,0	21	30,24	572
60×119,5	9	2,151	41,75	24	51,624	1032
60×60	9	1,8	36,5	30	54	1125

Технические характеристики, технологии производства и рекомендации по укладке и уходу приведены в разделе «Техническая информация» (стр. 515) и на www.kerama-marazzi.com

For specifications, manufacturing techniques and recommendations on laying and care, please refer to section «Technical information» (p. 515) and www.kerama-marazzi.com



SG653720R
Риккарди серый светлый
матовый обрезной 60×60×0,9
Riccardi light grey matt rectified

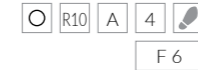

SG653720R\GCF
Ступень клеёная Риккарди серый светлый матовый 33×60
Glued step Riccardi light grey matt



SG653720R\5
Подступёнок Риккарди серый светлый матовый 60×10,7
Riser Riccardi light grey matt



SG653720R\6BT
Плинтус Риккарди серый светлый матовый 60×9,5
Plinth Riccardi light grey matt



SG519920R
Риккарди серый светлый
матовый обрезной 60×119,5
Riccardi light grey matt rectified



T036\SG6537
Декор Риккарди мозаичный серый светлый матовый 46,8×9,8
Decor Riccardi mosaic light grey matt

Технология изготовления ступеней представлена на стр. 520.
Step manufacturing technology is on the page 520.

Технические характеристики, технологии производства и рекомендации по укладке и уходу приведены в разделе «Техническая информация» (стр. 515) и на www.kerama-marazzi.com

For specifications, manufacturing techniques and recommendations on laying and care, please refer to section «Technical information» (p. 515) and www.kerama-marazzi.com





SG653820R
Риккарди бежевый
матовый обрезной 60×60×0,9
Riccardi beige matt rectified



SG653820R\GCF
Ступень клеёная Риккарди бежевый матовый 33×60
Glued step Riccardi beige matt rectified



SG653820R\5
Подступёнок Риккарди бежевый матовый 60×10,7
Riser Riccardi beige matt

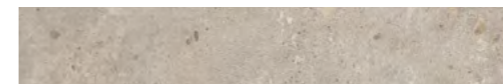

SG653820R\6BT
Плинтус Риккарди бежевый матовый 60×9,5
Plinth Riccardi beige matt



SG540620R
Риккарди бежевый
матовый обрезной 60×119,5
Riccardi beige matt rectified



T036\SG6538
Декор Риккарди мозаичный бежевый матовый 46,8×9,8
Decor Riccardi mosaic beige matt 46,8×9,8

Больше информации о напольных покрытиях см. в Генеральном каталоге, том 2 («Керамический гранит»).

For more information on the flooring please see the General Catalogue Vol. 2 ("Porcelain gres").

Технические характеристики, технологии производства и рекомендации по укладке и уходу приведены в разделе «Техническая информация» (стр. 515) и на www.kerama-marazzi.com

For specifications, manufacturing techniques and recommendations on laying and care, please refer to section «Technical information» (p. 515) and www.kerama-marazzi.com





HGD\B450\14051R
Декор Синтра 2 обрезной 40x120
Decor Sintra 2 rectified



HGD\A450\14010R
Декор Синтра 1 обрезной 40x120
Decor Sintra 1 rectified

≡		шт. \ pcs	м²	кг \ kg	кор. \ box	м²	кг \ kg
40x120	10 	глазурь матовая matt glaze	3	1,44	24,9	21	30,24 553
40x120	10,5 	глазурь матовая структурал matt glaze structured 	3	1,44	25,8	21	30,24 572
40x120	12 	глазурь матовая панель matt glaze panel	3	1,44	26,5	18	25,92 507

Технические характеристики, технологии производства и рекомендации по укладке и уходу приведены в разделе «Техническая информация» (стр. 515) и на www.kerama-marazzi.com

For specifications, manufacturing techniques and recommendations on laying and care, please refer to section «Technical information» (p. 515) and www.kerama-marazzi.com





14052R
Синтра 2 панель
чёрный матовый обрезной 40×120
Sintra 2 panel black matt rectified

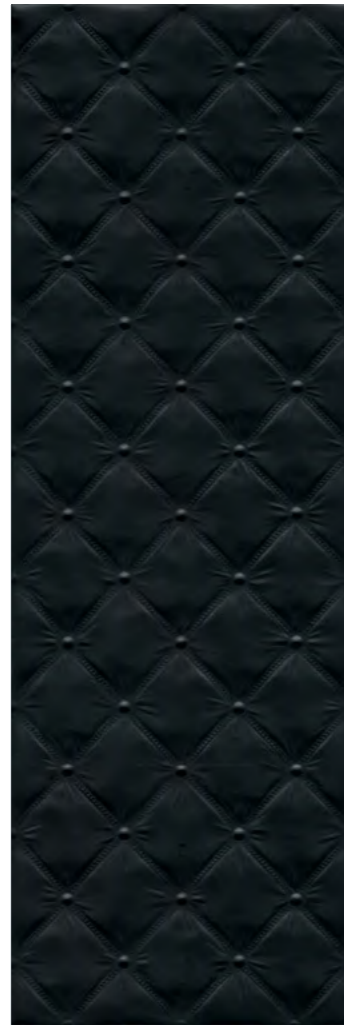

14050R
Синтра 1 структура чёрный матовый
обрезной 40×120
Sintra 1 structure black matt rectified



14051R
Синтра чёрный
матовый обрезной 40×120
Sintra black matt rectified



FME014R
Плинтус Синтра
чёрный матовый обрезной 20×40
Plinth Sintra black matt rectified



BLF009R
Бордю́р Синтра чёрный
матовый обрезной 40×7,3
Border Sintra black matt rectified



POF003
Бисер чёрный серебро
20×1,4
beads black silver



POF009
Бисер чёрный 20×1,4
Beads black



POF004
Бисер чёрный золото
20×1,4
beads black gold

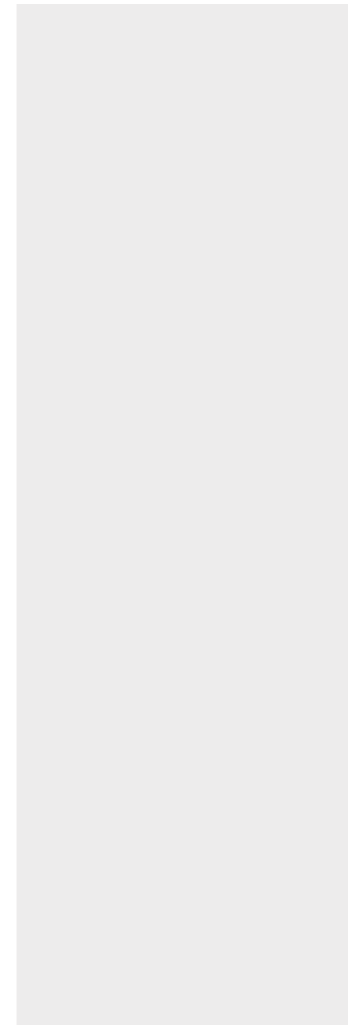

14010R
Монфорте белый
матовый обрезной 40×120
Monforte white matt rectified

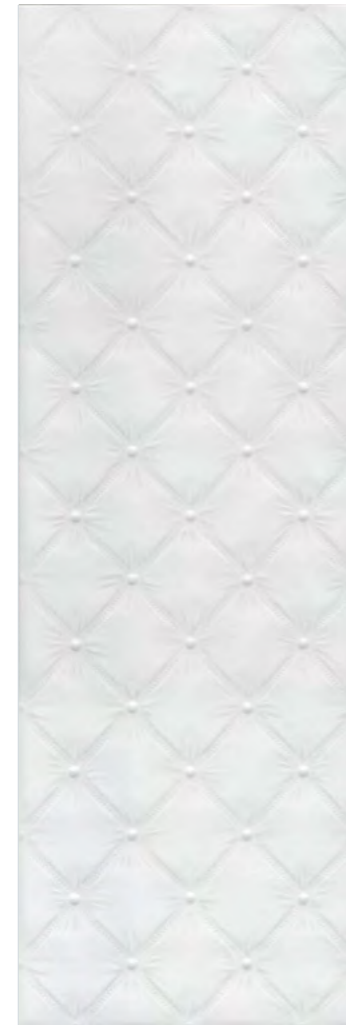

14048R
Синтра структура белый
матовый обрезной 40×120
Sintra structure white matt rectified



14008R
Монфорте белый панель
матовый обрезной 40×120
Monforte white panel matt rectified



POF001
Бисер белый серебро
20×1,4
beads white silver



POF002
Бисер белый золото
20×1,4
beads white gold



BLF008R
Бордю́р Синтра белый
матовый обрезной 40×7,3
Border Sintra white matt rectified



LSA013R
Бордю́р Монфорте белый
структура обрезной 40×3,4
Border Monforte white structure
rectified



POF010
Бисер белый 20×1,4
beads white

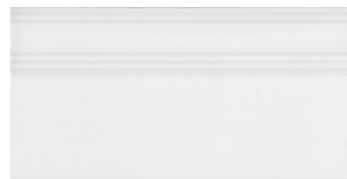

FME006R
Плинтус Монфорте белый обрезной 20×40
Plinth Monforte white rectified

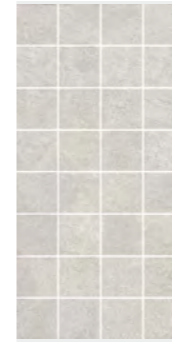

MM14021
Эскориал серый мозаичный
20×40
Escorial grey mosaic



14019R\3F
Декор Эскориал обрезной 40×120
Decor Escorial rectified



14011R
Эскориал серый обрезной 40×120
Escorial grey rectified

V2
 F9

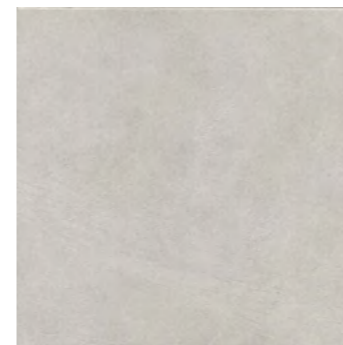

SG161300R
Эскориал серый
обрезной 40,2×40,2
Escorial grey rectified

4 V2
 F 12



14012R
Эскориал серый структура обрезной 40×120
Escorial grey structure rectified

V2
 F 9



MM14022
Эскориал бежевый
мозаичный 20x40
Escorial beige mosaic



14020R\3F
Декор Эскориал обрезной 40x120
Decor Escorial rectified

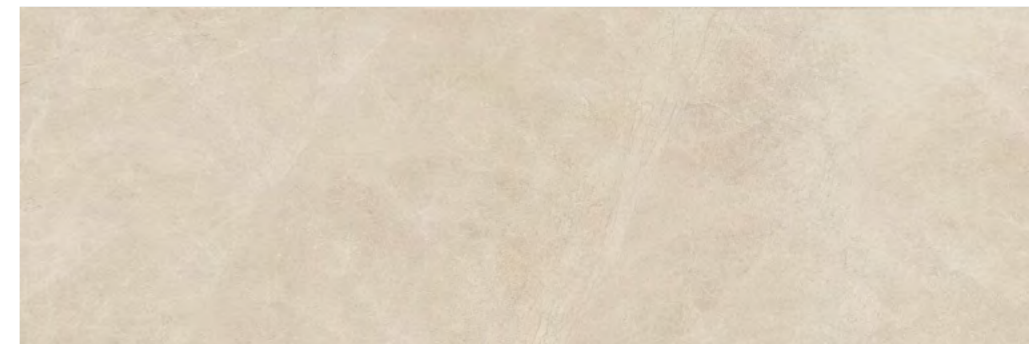

14013R
Эскориал бежевый обрезной 40x120
Escorial beige rectified

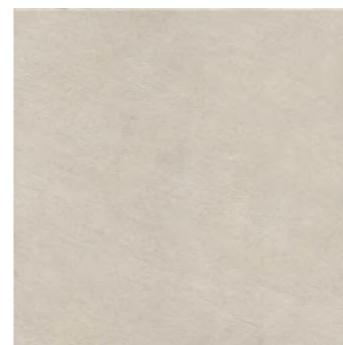

SG161400R
Эскориал бежевый
обрезной 40,2x40,2
Escorial beige rectified

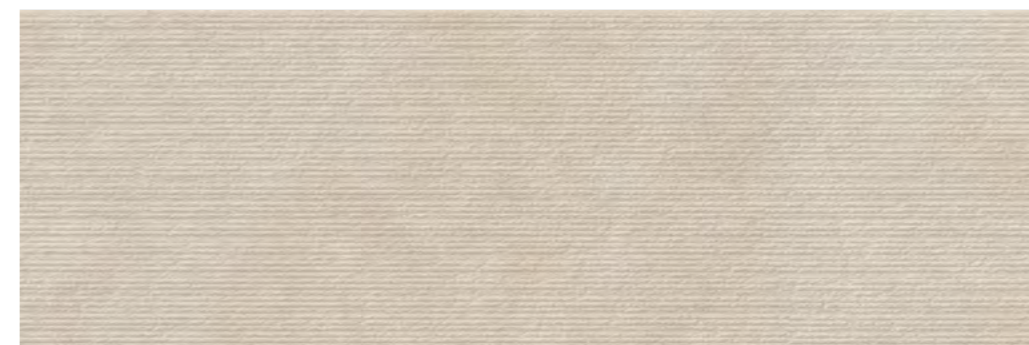

14014R
Эскориал бежевый структура обрезной 40x120
Escorial beige structure rectified



Больше информации о напольных покрытиях см. в Генеральном каталоге, том 2 («Керамический гранит»).

For more information on the flooring please see the General Catalogue Vol. 2 ("Porcelain gres").

	шт. \ pcs	м ²	кг \ kg	кор. \ box	м ²	кг \ kg
40x120	10	3	1,44	24,9	21	30,24
40x120 структура structure	10,5	3	1,44	25,8	21	30,24

Технические характеристики, технологии производства и рекомендации по укладке и уходу приведены в разделе «Техническая информация» (стр. 515) и на www.kerama-marazzi.com

For specifications, manufacturing techniques and recommendations on laying and care, please refer to section «Technical information» (p. 515) and www.kerama-marazzi.com



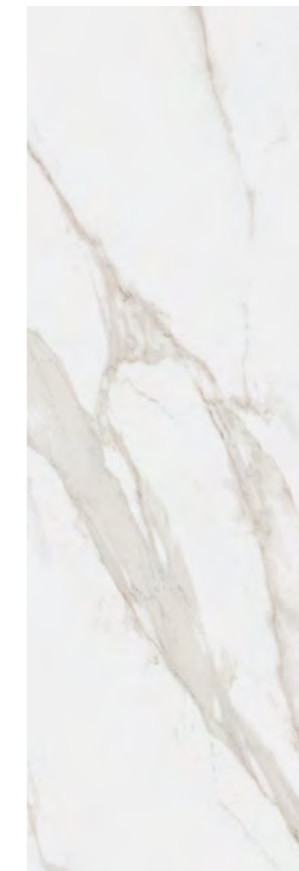

13124TR
Алентежу белый матовый 30x89,5
Alentejo white matt rectified

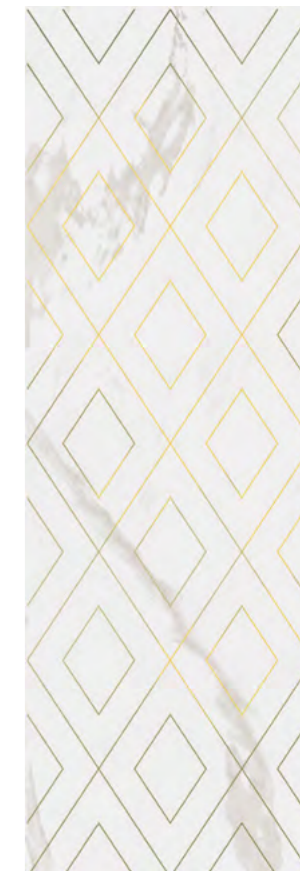

OSVA272\13124TR
Декор Алентежу матовый обрезной 30x89,5
Decor Alentejo matt rectified



FMF007R
Плинтус Алентежу белый матовый обрезной 30x12
Plinth Alentejo white matt rectified



OSVA273\13124TR
Бордюр Алентежу матовый обрезной 30x7,2
Border Alentejo matt rectified



SPA055R
Бордюр Алентежу белый матовый обрезной 30x2,5
Border Alentejo white matt rectified

		шт. \ pcs			м ²			кг \ kg		
30x89,5	9	6	1,611	24,2	36	57,996	901			

Технические характеристики, технологии производства и рекомендации по укладке и уходу приведены в разделе «Техническая информация» (стр. 515) и на www.kerama-marazzi.com

For specifications, manufacturing techniques and recommendations on laying and care, please refer to section «Technical information» (p. 515) and www.kerama-marazzi.com





VBVA36\13112TR
Декор Бела-Виста обрешной 30x89,5
Decor Bela-Vista rectified

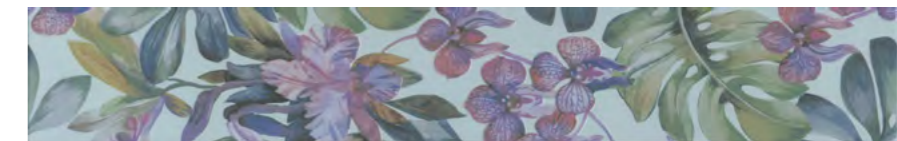

VBVA69\13031TR
Бордюк Бела-Виста обрешной 15x89,5
Border Bela-Vista rectified

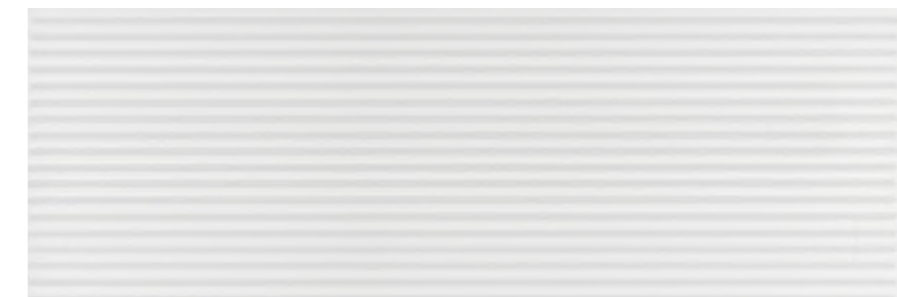

13112TR
Бела-Виста структура белый матовый обрешной 30x89,5
Bela-Vista structure white matt rectified

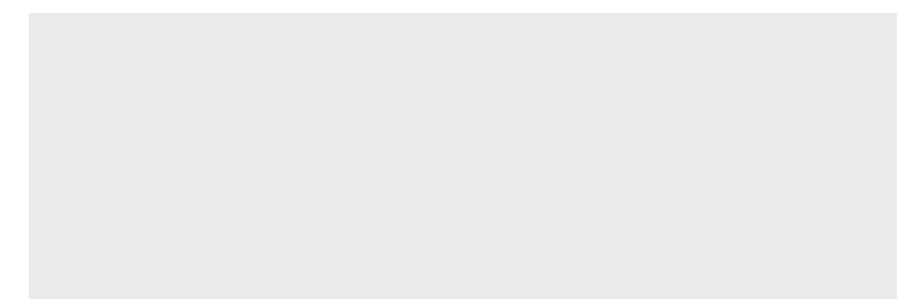

13000TR*
Руаяль белый блестящий обрешной 30x89,5
Royal white shiny rectified



SPA033R
Турнон белый матовый обрешной 30x2,5
Tournon white matt rectified



SPA046R
Декор Бела-Виста голубой светлый матовый обрешной 30x2,5
Decor Bela-Vista light blue matt rectified

* Вариант использования артикула 13031R Турнон обрешной, 30x89,5
* Option to use the article 13031R Tournon rectified, 30x89,5

				шт. \ pcs		м²		кг \ kg		кор. \ box		м²		кг \ kg	
30x89,5	9		глазурь матовая matt glaze		6	1,611	24,2		36	57,996	901				
30x89,5	10,5		глазурь матовая структура matt glaze structured		5	1,343	22,1		36	48,348	826				



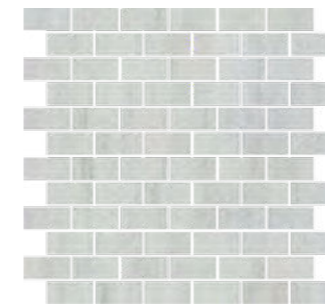

MM13119T
 Декор Белем мозаичный
 серый светлый гляцевый 32×30
 Decor Belem mosaic light grey gloss



SPA047R
 Бордюр Белем серый светлый
 гляцевый обрезной 30×2,5
 Border Belem light grey gloss
 rectified

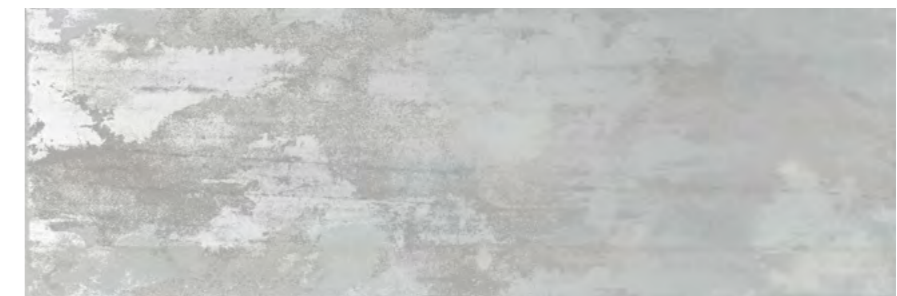

VT\A443\13110TR
 Декор Белем серый светлый гляцевый обрезной 30×89,5
 Decor Belem light grey gloss rectified



VT\A448\13110TR
 Бордюр Белем серый светлый гляцевый обрезной 15×89,5
 Border Belem light grey gloss rectified



13111TR
 Белем структура серый светлый гляцевый обрезной 30×89,5
 Belem structure light grey gloss rectified

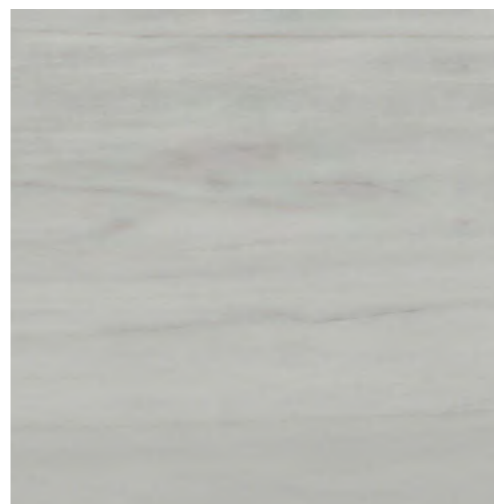

SG647222R / SG647320R
 Белем серый светлый
 лапатированный /
 натуральный обрезной 60×60×0,9
 Belem light grey lappato / natural rectified



13110TR
 Белем серый светлый гляцевый обрезной 30×89,5
 Belem light grey gloss rectified



Больше информации о напольных покрытиях см. в Генеральном каталоге, том 2 («Керамический гранит»).

For more information on the flooring please see the General Catalogue Vol. 2 ("Porcelain gres").

	шт. \ pcs	м²	кг \ kg	кор. \ box	м²	кг \ kg
30×89,5	9	1,611	24,2	36	57,996	901
30×89,5	10,5	1,343	22,1	36	48,348	826

Технические характеристики, технологии производства и рекомендации по укладке и уходу приведены в разделе «Техническая информация» (стр. 515) и на www.kerama-marazzi.com

For specifications, manufacturing techniques and recommendations on laying and care, please refer to section «Technical information» (p. 515) and www.kerama-marazzi.com





13097TR
Буонарроти белый обрезной 30×89,5
Buonarroti white rectified

○ V3
F 18

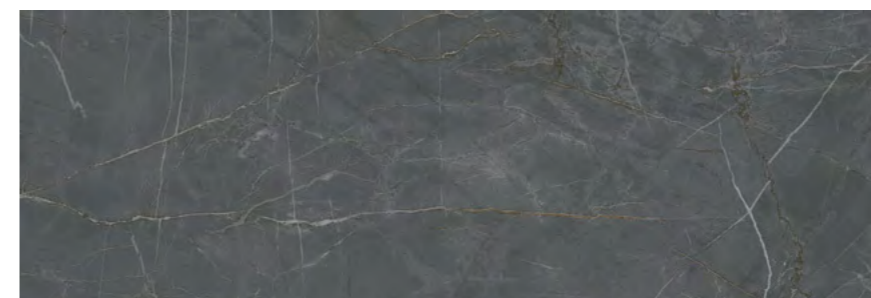

13098TR
Буонарроти серый тёмный обрезной 30×89,5
Buonarroti dark grey rectified

○ V3
F 12



SPA045R
Буонарроти серый тёмный обрезной 30×2,5
Buonarroti dark grey rectified



SPA044R
Буонарроти белый обрезной 30×2,5
Buonarroti white rectified

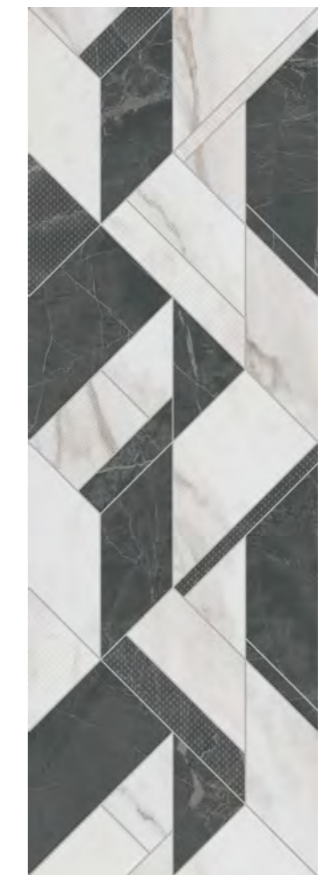

13109R\11
Бордюр
Буонарроти
обрезной 30×7,2
Border Buonarroti
rectified

13100R\3F
Декор Буонарроти обрезной 30×89,5
Decor Buonarroti rectified



13107TR
Буонарроти белый грань обрезной 30×89,5
Buonarroti white chamfer rectified

○ V3
F 18



MM13105T
Буонарроти белый мозаичный 32×30
Buonarroti white mosaic

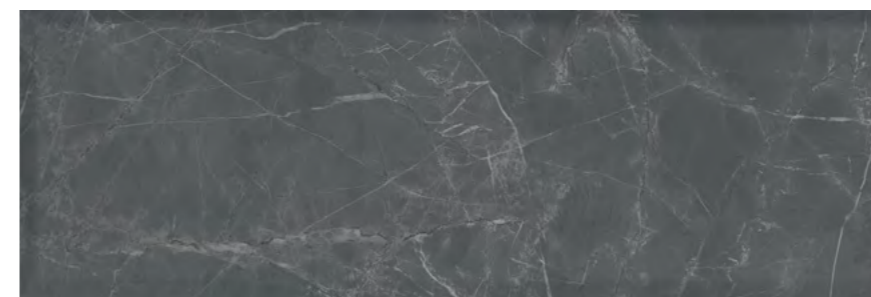

13108TR
Буонарроти серый тёмный грань обрезной 30×89,5
Buonarroti dark grey chamfer rectified

○ V3
F 12

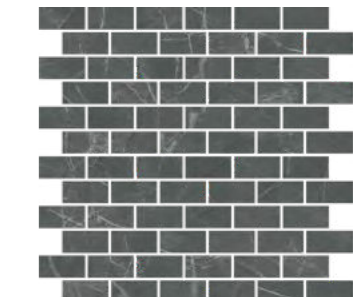

MM13106T
Буонарроти серый тёмный мозаичный 32×30
Buonarroti dark grey mosaic



T020\SG642820
 Декор Буонарроти мозаичный
 39×35
 Decor Buonarroti mosaic



SG643020R
 Буонарроти обрезной 60×60×0,9
 Buonarroti rectified

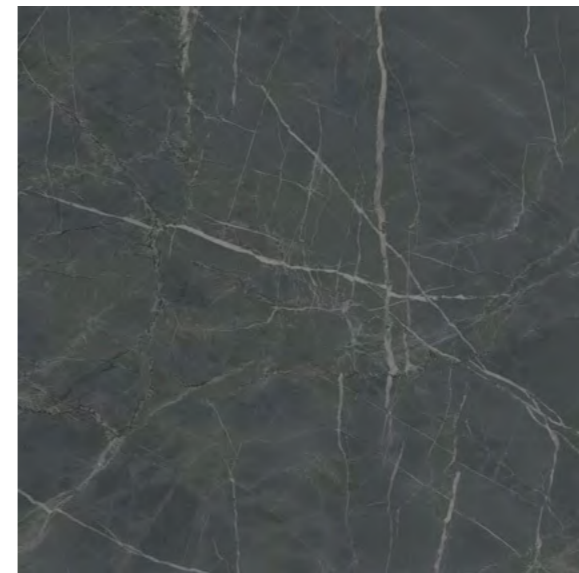

SG642920R
 Буонарроти серый тёмный
 обрезной 60×60×0,9
 Buonarroti dark grey rectified



SG642820R
 Буонарроти белый
 обрезной 60×60×0,9
 Buonarroti white rectified

НЕКОТОРЫЕ ИЗ ВАРИАНТОВ РИСУНКА | SOME OF THE PATTERN OPTIONS

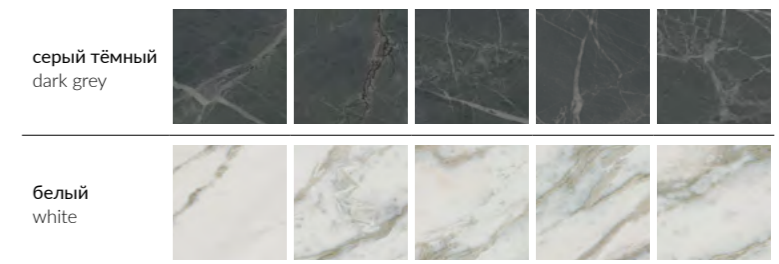

Больше информации о напольных покрытиях см. в Генеральном каталоге, том 2 («Керамический гранит»).

For more information on the flooring please see the General Catalogue Vol. 2 ("Porcelain gres").

	шт. \ pcs	м ²	кг \ kg	кор. \ box	м ²	кг \ kg
30×89,5	9	1,611	24,2	36	57,996	901

Технические характеристики, технологии производства и рекомендации по укладке и уходу приведены в разделе «Техническая информация» (стр. 515) и на www.kerama-marazzi.com

For specifications, manufacturing techniques and recommendations on laying and care, please refer to section «Technical information» (p. 515) and www.kerama-marazzi.com





SG650222R
Гран-Виа коричневый светлый обрезной лаппатированный 60×60×0,9
Gran Via light brown rectified lappato

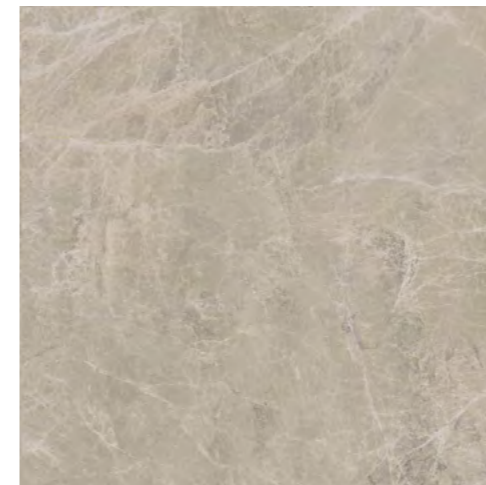

SG650122R
Гран-Виа беж светлый обрезной лаппатированный 60×60×0,9
Gran Via light beige rectified lappato

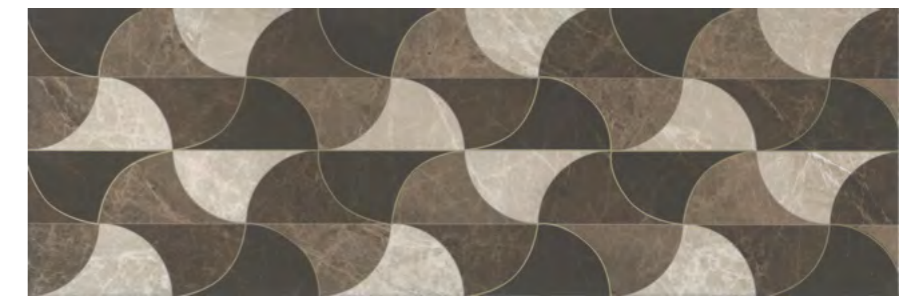

VT\A25\13084R
Декор Гран-Виа обрезной 30×89,5
Decor Gran Via rectified



VT\A26\13083R
Декор Гран-Виа цветы обрезной 30×89,5
Decor Gran Via flowers rectified

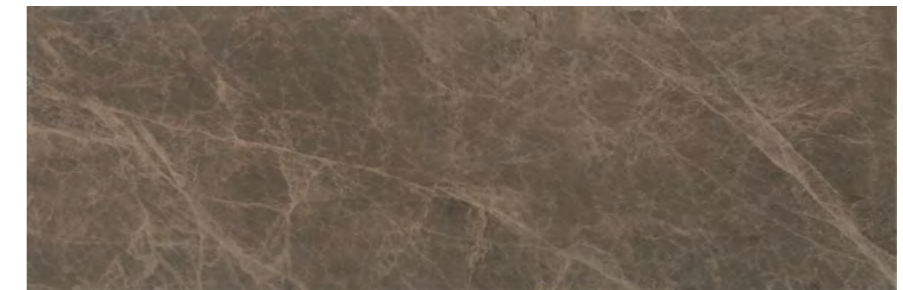

13065TR
Гран-Виа коричневый светлый обрезной 30×89,5
Gran Via light brown rectified

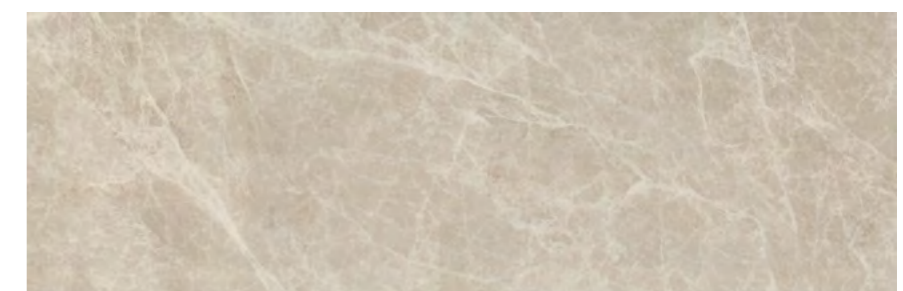

13064TR
Гран-Виа беж светлый обрезной 30×89,5
Gran Via light beige rectified



НЕКОТОРЫЕ ИЗ ВАРИАНТОВ РИСУНКА | SOME OF THE PATTERN OPTIONS

коричневый
светлый
light brown

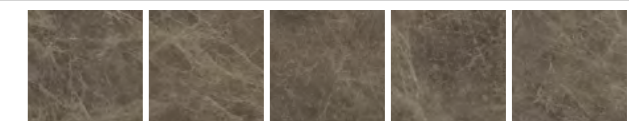

беж светлый
light beige



Больше информации о напольных покрытиях см. в Генеральном каталоге, том 2 («Керамический гранит»).
For more information on the flooring please see the General Catalogue Vol. 2 ("Porcelain gres").



MLD\B93\13051TR
Бордюр Гренель 30×7,2
Border Grenelle



MLD\C91\13051TR
Декор Гренель обрезной 30×89,5
Decor Grenelle rectified



SPA031R
Бордюр Гренель серый тёмный
обрезной 30×2,5
Border Grenelle dark grey rectified



13055TR
Гренель серый тёмный структура
обрезной 30×89,5
Grenelle dark grey structure rectified

○ F4

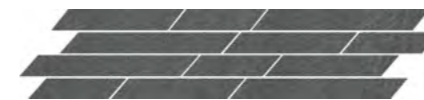

SG144\005T
Гренель серый тёмный
мозаичный 46,5×9,8
Grenelle dark grey mosaic



13051TR
Гренель серый тёмный обрезной 30×89,5
Grenelle dark grey rectified

○ V2

F9



SG638920R
Гренель серый тёмный обрезной 60×60×0,9
Grenelle dark grey rectified

V2 3

F6





MLD\A91\13046TR
Декор Гренель обрезной 30×89,5
Decor Grenelle rectified



MLD\A93\13046TR
Бордюр Гренель 30×7,2
Border Grenelle



MLD\B91\13046TR
Декор Гренель обрезной 30×89,5
Decor Grenelle rectified



13054TR
Гренель серый светлый структура обрезной 30×89,5
Grenelle light grey structure rectified



SPA030R
Гренель серый светлый
обрезной 30×2,5
Grenelle light grey rectified



SPA032R
Гренель серый
обрезной 30×2,5
Grenelle grey rectified



13056TR
Гренель серый структура обрезной 30×89,5
Grenelle grey structure rectified



13046TR
Гренель серый светлый обрезной 30×89,5
Grenelle light grey rectified

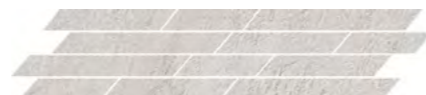

SG144\003T
Гренель серый светлый
мозаичный 46,5×9,8
Grenelle light grey mosaic

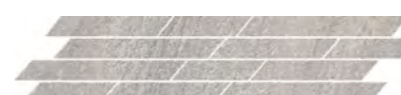

SG144\004T
Гренель серый мозаичный
46,5×9,8
Grenelle grey mosaic



13052TR
Гренель серый обрезной 30×89,5
Grenelle grey rectified



SG638720R
Гренель серый светлый обрезной 60×60×0,9
Grenelle light grey rectified



SG638820R
Гренель серый обрезной 60×60×0,9
Grenelle grey rectified



	шт. \ pcs	м²	кг \ kg	кор. \ box	м²	кг \ kg
30×89,5	9	1,611	24,2	36	57,996	901
30×89,5 структура structure	10,5	1,343	22,1	36	48,348	826

Больше информации о напольных покрытиях см. в Генеральном каталоге, том 2 («Керамический гранит»).

For more information on the flooring please see the General Catalogue Vol. 2 ("Porcelain gres").



13034TR
Контарини бежевый
обрезной 30x89,5
Contarini beige rectified



13032TR
Контарини белый
обрезной 30x89,5
Contarini white rectified



STG\A590\13032TR
Декор Контарини Цветы
обрезной 30x89,5
Decor Contarini Flowers rectified



SPA011R
Контарини бежевый
обрезной 30x2,5
Contarini beige rectified



SPA012R
Контарини белый
обрезной 30x2,5
Contarini white rectified



190\004T
Контарини бежевый
мозаичный 31,5x30
Contarini beige mosaic



190\005T
Контарини белый
мозаичный 31,5x30
Contarini white mosaic



STG\A595\13032R
Контарини Цветы
обрезной 30x7,2
Contarini Flowers rectified



POD003 Бисер прозрачный
цветной 20x0,6
beads transparent color



POD001 Бисер прозрачный
20x0,6
beads transparent



POF010
Бисер белый 20x1,4
beads white



POD002 Бисер
прозрачный люстр 20x0,6
beads transparent luster



POF011 Бисер беж
светлый матовый 20x1,4
beads light beige matt





13041TR\4x\3F
 Контарини белый, панно из 4 частей 30×89,5 обрезной (размер каждой части)
 Contarini white decorative panel rectified



13042TR\4x\3F
 Контарини бежевый, панно из 4 частей 30×89,5 обрезной (размер каждой части)
 Contarini beige decorative panel rectified

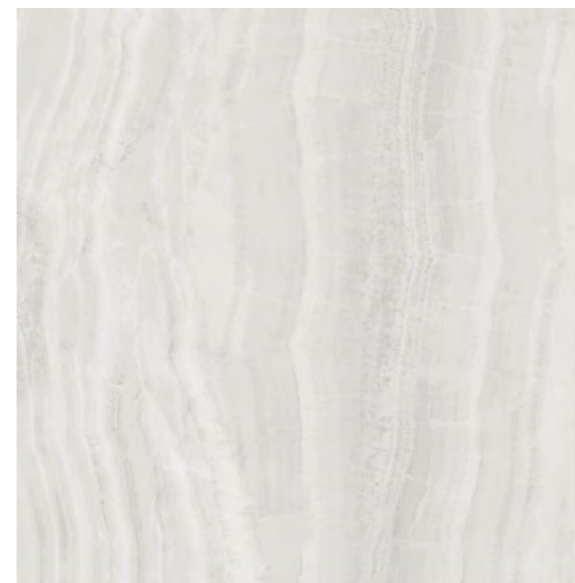

SG631722R
 Контарини белый лаппатированный обрезной 60×60×0,9
 Contarini white lappato rectified



F 6



SG631622R
 Контарини бежевый лаппатированный обрезной 60×60×0,9
 Contarini beige lappato rectified



F 6

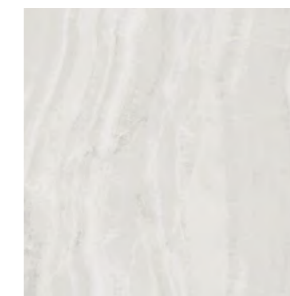

SG925722R
 Контарини белый лаппатированный обрезной 30×30×0,9
 Contarini white lappato rectified



SG144\007T
 Контарини белый мозаичный 31,5×30
 Contarini white mosaic



SG925622R
 Контарини бежевый лаппатированный обрезной 30×30×0,9
 Contarini beige lappato rectified

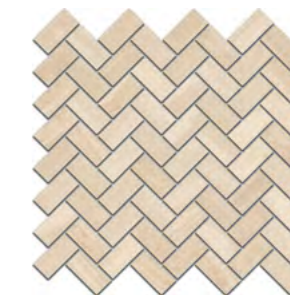

SG144\006T
 Контарини бежевый мозаичный 31,5×30
 Contarini beige mosaic



НЕКОТОРЫЕ ИЗ ВАРИАНТОВ РИСУНКА | SOME OF THE PATTERN OPTIONS

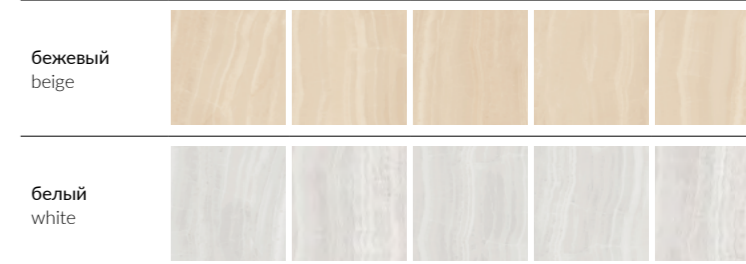

Больше информации о напольных покрытиях см. в Генеральном каталоге, том 2 («Керамический гранит»).

For more information on the flooring please see the General Catalogue Vol. 2 ("Porcelain gres").

		шт. \ pcs	м ²	кг \ kg	кор. \ box	м ²	кг \ kg
30×89,5	9	6	1,611	24,2	36	57,996	901

Технические характеристики, технологии производства и рекомендации по укладке и уходу приведены в разделе «Техническая информация» (стр. 515) и на www.kerama-marazzi.com

For specifications, manufacturing techniques and recommendations on laying and care, please refer to section «Technical information» (p. 515) and www.kerama-marazzi.com



VB\A21\3x\13062TR

Раваль Бык, панно из 3 частей 30×89,5 обрезной (размер каждой части)
Raval Bull, decorative panel rectified



TG\A08\3x\13000TR

Раваль Попугаи, панно из 3 частей 30×89,5 обрезной (размер каждой части)
Raval Parrots, decorative panel rectified





13059TR Раваль серый светлый обрезной 30×89,5
Raval light grey rectified

○ V3 F 15



13067TR Раваль серый светлый структура обрезной 30×89,5
Raval light grey structure rectified

○ F 15



13060TR Раваль серый обрезной 30×89,5
Raval grey rectified

○ V3 F 15



13068TR Раваль серый структура обрезной 30×89,5
Raval grey structure rectified

○ F 15

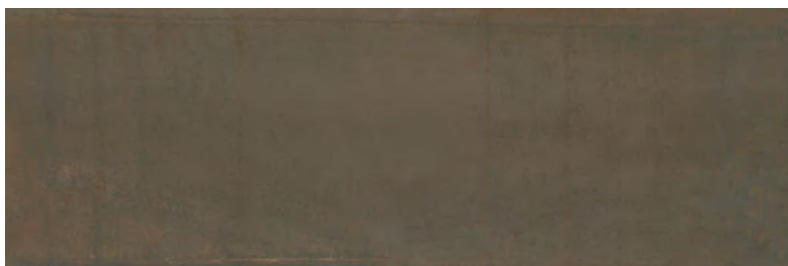

13062TR Раваль коричневый обрезной 30×89,5
Raval brown rectified

○ V3 F 15



13070TR Раваль коричневый структура обрезной 30×89,5
Raval brown structure rectified

○ F 15

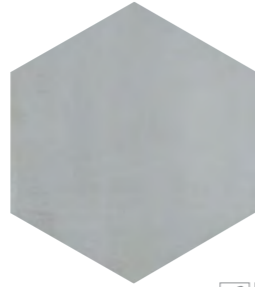

SG27001N *
Раваль серый светлый 29×33,4
Raval light grey

○ V3 4 F 13



SPA037R
Раваль серый светлый обрезной 30×2,5
Raval light grey rectified

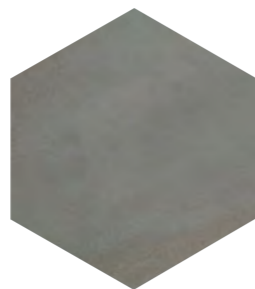

SG27002N *
Раваль серый 29×33,4
Raval grey

○ V3 4 F 13



SPA035R
Раваль серый обрезной 30×2,5
Raval grey rectified



SG27004N *
Раваль коричневый 29×33,4
Raval brown

○ V3 3 F 13



SPA034R
Раваль коричневый обрезной 30×2,5
Raval brown rectified

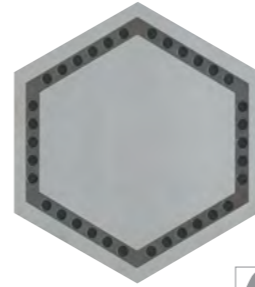

DC\A10\SG27001 *
Декор Раваль 29×33,4
Decor Raval

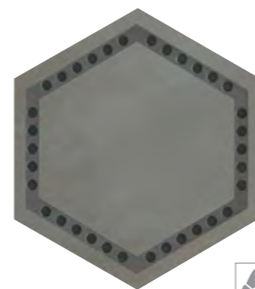

DC\B10\SG27002 *
Декор Раваль 29×33,4
Decor Raval

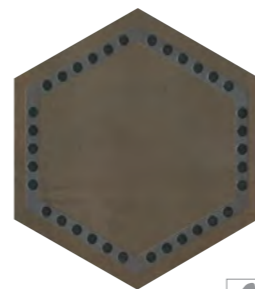

DC\C10\SG27004 *
Декор Раваль 29×33,4
Decor Raval

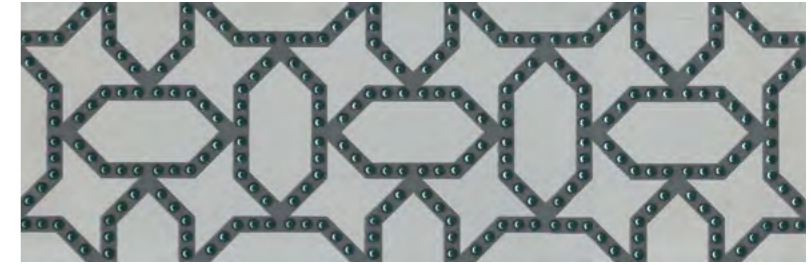

DC\A08\13059TR
Декор Раваль обрезной 30×89,5
Decor Raval rectified



DC\A09\13059TR
Бордюр Раваль обрезной 14,5×89,5
Border Raval rectified

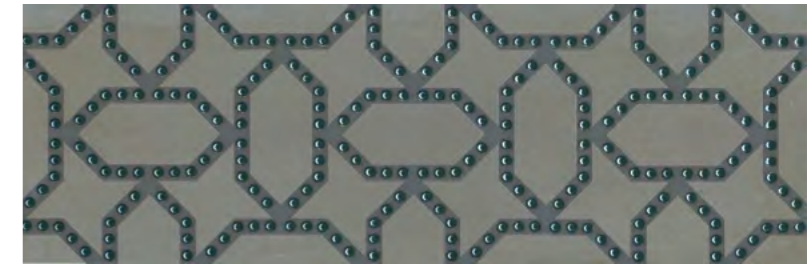

DC\B08\13060TR
Декор Раваль обрезной 30×89,5
Decor Raval rectified



DC\B09\13060TR
Бордюр Раваль обрезной 14,5×89,5
Border Raval rectified

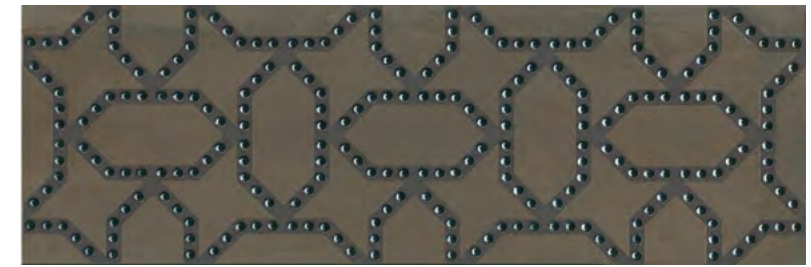

DC\D08\13062TR
Декор Раваль обрезной 30×89,5
Decor Raval rectified

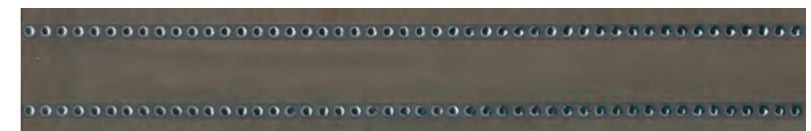

DC\D09\13062TR
Бордюр Раваль обрезной 14,5×89,5
Border Raval rectified

* Рекомендуется укладка со швом не менее 3 мм.
* Laying with a seam of at least 3 mm is recommended.

Больше информации о напольных покрытиях см. в Генеральном каталоге, том 2 («Керамический гранит»).

For more information on the flooring please see the General Catalogue Vol. 2 ("Porcelain gres").

		шт. \ pcs	м ²	кг \ kg	кор. \ box	м ²	кг \ kg
30×89,5	9	6	1,611	24,2	36	57,996	901
30×89,5 структура structure	10,5	5	1,343	22,1	36	48,348	826



13104R\3F
 Декор Семпионе структура обрезной 30×89,5
 Decor Sempione structured rectified

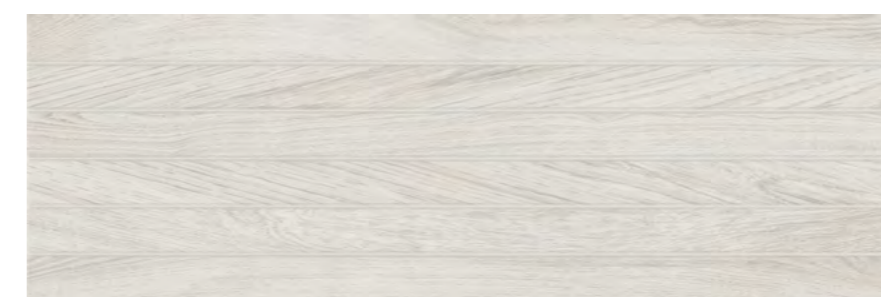

13099TR
 Семпионе бежевый светлый структура обрезной 30×89,5
 Sempione light beige structured rectified

V3
 F3



13094TR
 Семпионе серый структура обрезной 30×89,5
 Sempione grey structured rectified

V3
 F3

		шт. \ pcs	м ²	кг \ kg	кор. \ box	м ²	кг \ kg
30×89,5	9	6	1,611	24,2	36	57,996	901

Технические характеристики, технологии производства и рекомендации по укладке и уходу приведены в разделе «Техническая информация» (стр. 515) и на www.kerama-marazzi.com

For specifications, manufacturing techniques and recommendations on laying and care, please refer to section «Technical information» (p. 515) and www.kerama-marazzi.com





13103R\3F
 Декор Семпione структура обрезной 30x89,5
 Decor Sempione structured rectified

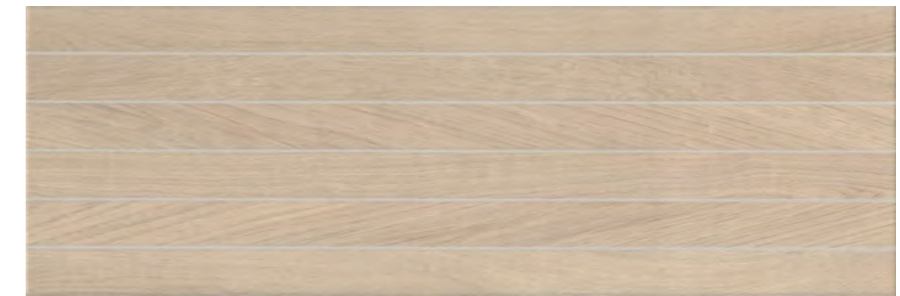

13093TR
 Семпione бежевый структура обрезной 30x89,5
 Sempione beige structured rectified

V3
 F3



13096TR
 Семпione коричневый тёмный структура обрезной 30x89,5
 Sempione dark brown structured rectified

V3
 F3



VB\A20\13048R
Бордюр Турнон 30×7,2
Border Tournon



SPA033R
белый матовый обрезной 30×2,5
white matt rectified

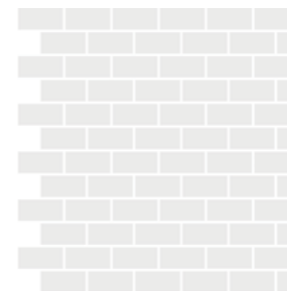

191\001T
Турнон белый матовый
мозаичный 32×30
Tournon white matt mosaic



POD002
Бисер прозрачный
люстр 20×0,6
Beads transparent luster



POD001
Бисер прозрачный
20×0,6
Beads transparent



VB\A19\13047R
Декор Турнон обрезной 30×89,5
Decor Tournon rectified

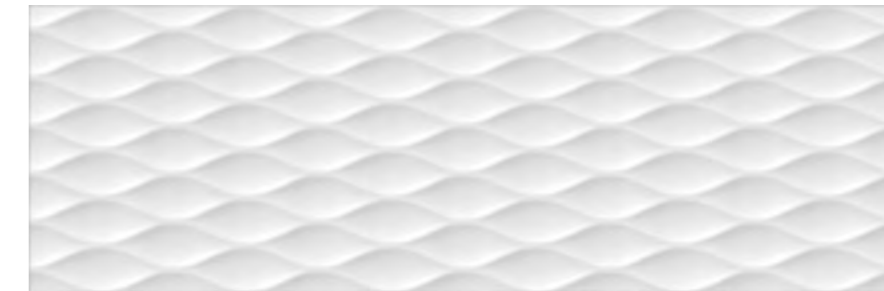

13058TR
Турнон белый структура обрезной 30×89,5
Tournon white structure rectified

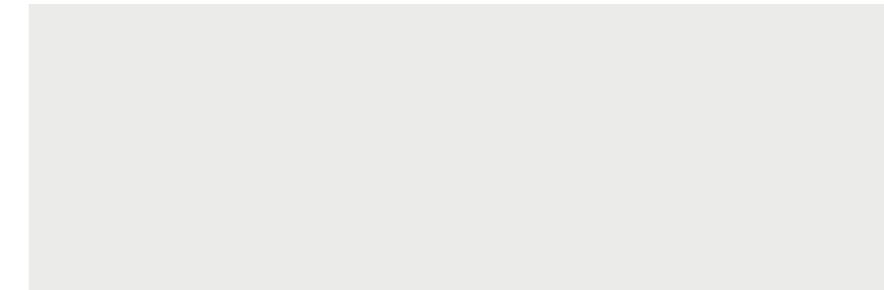

13031TR
Турнон обрезной 30×89,5
Tournon rectified

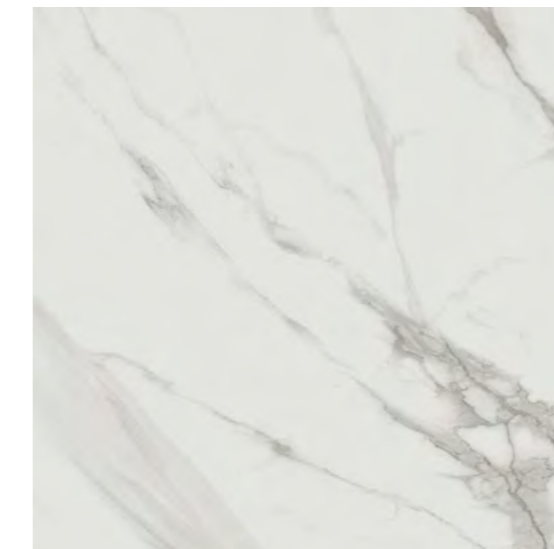

SG622620R \ SG622622R
Монте Тиберио обрезной
натуральный \ обрезной
лаплатированный 60×60×0,9
Monte Tiberio rectified natural \
rectified lappato

Больше информации о напольных покрытиях см. в Генеральном каталоге, том 2 («Керамический гранит»).

For more information on the flooring please see the General Catalogue Vol. 2 ("Porcelain gres").

	шт. \ pcs	м²	кг \ kg	кор. \ box	м²	кг \ kg
30×89,5 30×89,5 структура structure	9 \ 10,5	1,611 \ 1,343	24,2 \ 22,1	36 \ 36	57,996 \ 48,348	901 \ 826



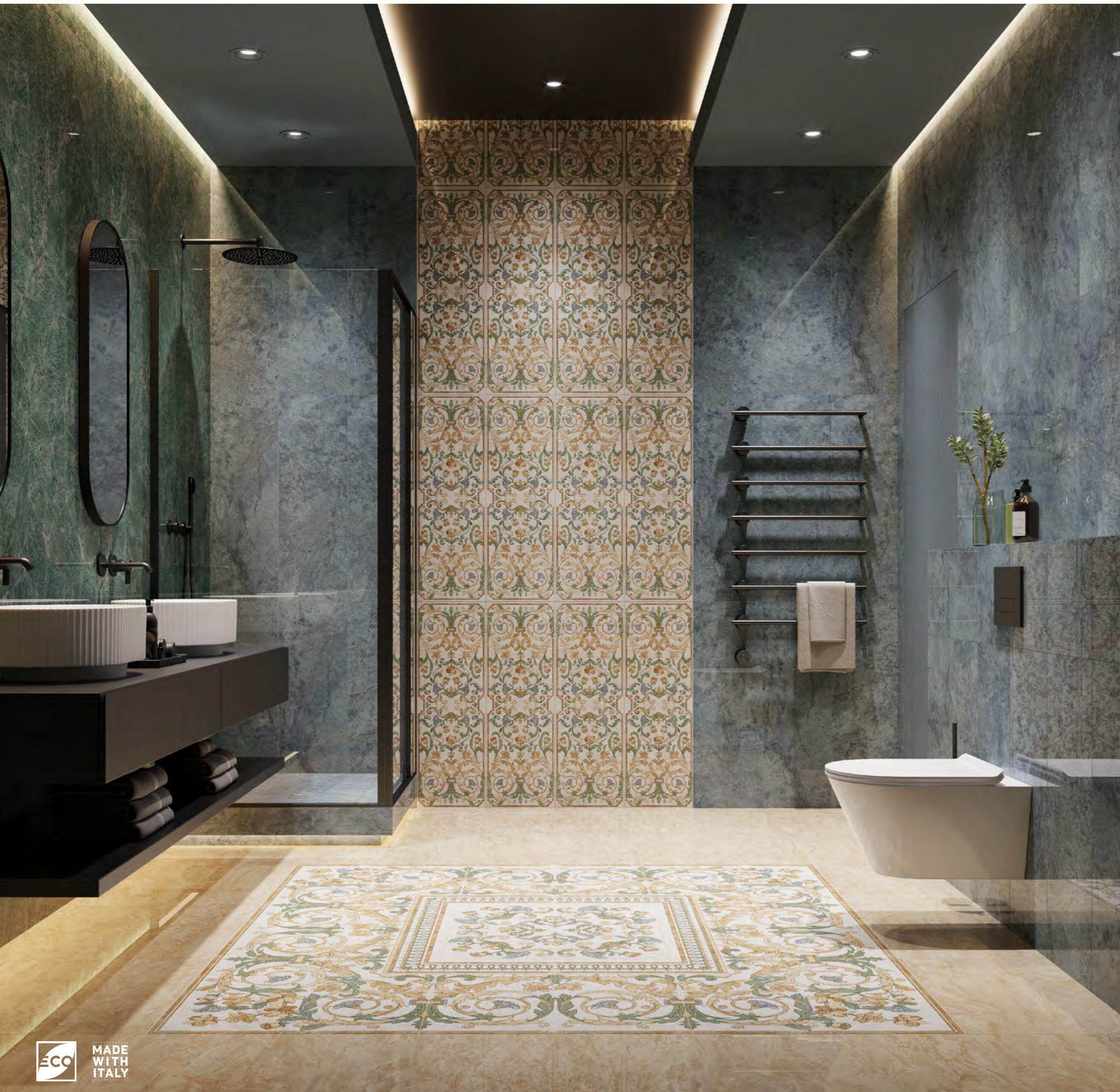

HGDA519\13000TRL
 Декор Эвора глянцевый обрезной 30x89,5
 Decor Evora gloss rectified



HGDA528\13000TRL
 Бордюр Эвора глянцевый обрезной 30x7,2
 Border Evora gloss rectified



POD015
 Бисер золото 20x0,6
 Beads gold

НЕКОТОРЫЕ ИЗ ВАРИАНТОВ РИСУНКА | SOME OF THE PATTERN OPTIONS

бежевый светлый light beige						
бежевый beige						
зелёный green						
синий светлый light blue						

	шт. \ pcs	м²	кг \ kg	кор. \ box	м²	кг \ kg
30x89,5	9	1,611	24,2	36	57,996	901

Технические характеристики, технологии производства и рекомендации по укладке и уходу приведены в разделе «Техническая информация» (стр. 515) и на www.kerama-marazzi.com

For specifications, manufacturing techniques and recommendations on laying and care, please refer to section «Technical information» (p. 515) and www.kerama-marazzi.com



OS\B214\13115TR
 Декор Эвора бежевый светлый глянцевый обрезной 30×89,5
 Decor Evora light beige gloss rectified



13115TR
 Эвора бежевый светлый глянцевый обрезной 30×89,5
 Evora light beige gloss rectified



OS\A214\13114TR
 Декор Эвора бежевый глянцевый обрезной 30×89,5
 Decor Evora beige gloss rectified



13114TR
 Эвора бежевый глянцевый обрезной 30×89,5
 Evora beige gloss rectified



MM13120T
 Декор Эвора мозаичный бежевый светлый глянцевый 32×30
 Decor Evora mosaic light beige gloss



SPA051R
 Бордюр Эвора бежевый светлый глянцевый обрезной 30×2,5
 Border Evora light beige gloss rectified



MM13121T
 Декор Эвора мозаичный бежевый глянцевый 32×30
 Decor Evora mosaic beige gloss



SPA052R
 Бордюр Эвора бежевый глянцевый обрезной 30×2,5
 Border Evora beige gloss rectified



POD015
 Бисер золото 20×0,6
 Beads gold



MM13123T
 Декор Эвора мозаичный зелёный глянцевый 32×30
 Decor Evora mosaic green gloss



SPA054R
 Бордюр Эвора зелёный глянцевый обрезной 30×2,5
 Border Evora green gloss rectified

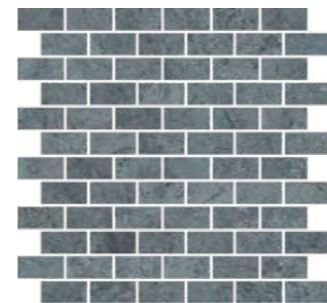

MM13122T
 Декор Эвора мозаичный синий светлый глянцевый 32×30
 Decor Evora mosaic light blue gloss



SPA053R
 Бордюр Эвора синий светлый глянцевый обрезной 30×2,5
 Border Evora light blue gloss rectified



OS\C214\13116TR
 Декор Эвора зелёный глянцевый обрезной 30×89,5
 Decor Evora green gloss rectified

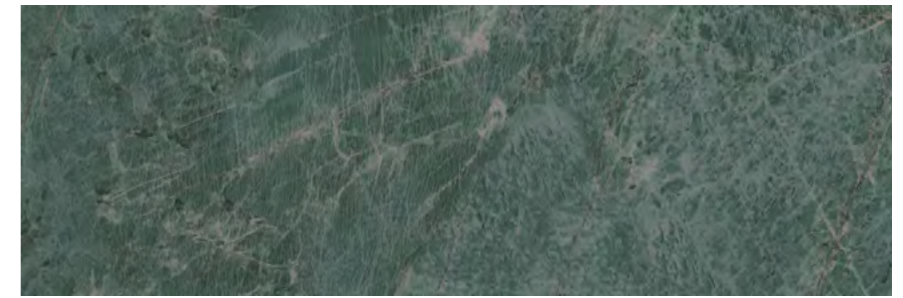

13116TR
 Эвора зелёный глянцевый обрезной 30×89,5
 Evora green gloss rectified



OS\D214\13117TR
 Декор Эвора синий светлый глянцевый обрезной 30×89,5
 Decor Evora light blue gloss rectified

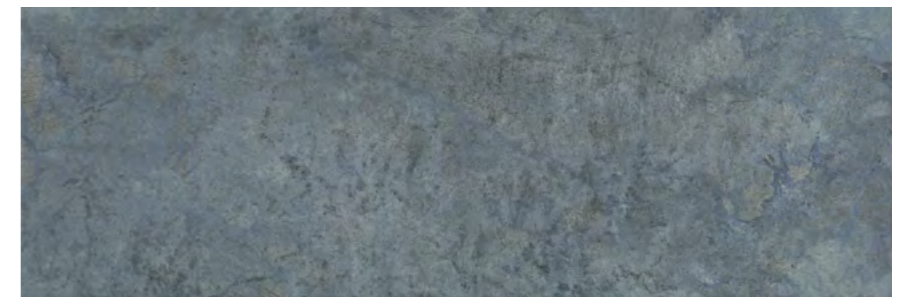

13117TR
 Эвора синий светлый глянцевый обрезной 30×89,5
 Evora light blue gloss rectified





HGD\A516\SG606220RL
 Декор Эвора угол глянцевый 60×60
 Decor Evora corner gloss



HGD\A517\SG606220RL
 Декор Эвора продолжение
 угла глянцевый 60×60
 Decor Evora addition to corner gloss



HGD\A518\SG606220RL
 Декор Эвора центр глянцевый 60×60
 Decor Evora center gloss

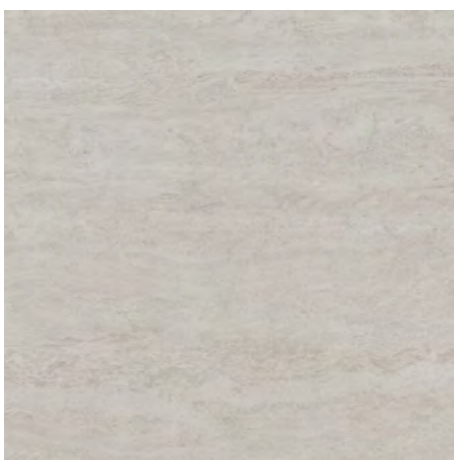

SG647622R
 Эвора бежевый светлый обрезной
 лапатированный 60×60×0,9
 Evora light beige rectified lappato



F 6



DC\A37\SG606220RL
 Бордюр Эвора глянцевый 60×9,6
 Border Evora gloss



DC\A36\SG606220RL
 Эвора глянцевый 9,6×9,6
 Evora gloss



SG647822R
 Эвора бежевый обрезной
 лапатированный 60×60×0,9
 Evora beige rectified lappato



F 13



SG648022R
 Эвора зелёный обрезной
 лапатированный 60×60×0,9
 Evora green rectified lappato



F 9



SG647922R
 Эвора синий светлый обрезной
 лапатированный 60×60×0,9
 Evora light blue rectified lappato



F 11



Больше информации о напольных покрытиях
 см. в Генеральном каталоге, том 2 («Керамический гранит»).

For more information on the flooring
 please see the General Catalogue Vol. 2 ("Porcelain gres").



POF010
Бисер белый 20x1,4
beads white



POD002
Бисер прозрачный
люстр 20x0,6
beads transparent luster



POD001
Бисер прозрачный
20x0,6
beads transparent



HGD\A572\17x\11037R
Керамическое панно Тассо белый матовый
обрезной 60x60 из 17 частей
Ceramic panel Tasso white matt rectified



11
платина 20x1,5
platinum

143
серый 20x1,5
grey

148
синий матовый 20x1,5
blue matt

POD001
Бисер прозрачный 20x0,6
beads transparent

POF014
Бисер серый матовый
20x1,4
beads grey matt



HGD\A571\17x\11037R
Керамическое панно Тассо микс матовый
обрезной 60x60 из 17 частей
Ceramic panel Tasso mix matt rectified



SPA020R
Марсо серый обрезной 30x2,5
Marceau grey rectified



SPA019R
Марсо бежевый обрезной 30x2,5
Marceau beige rectified



181
Волна металл 20x1,5
wave metal

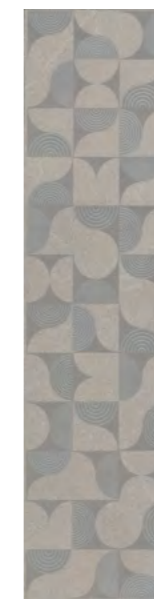

AZ\A005\11231R
Бордюр Авенида бежевый светлый матовый обрезной 60x14,5
Border Avenida light beige matt rectified

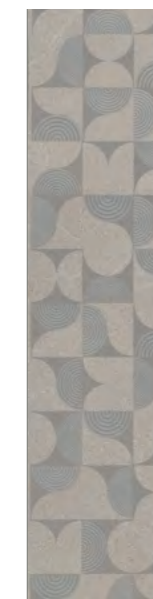

AZ\B005\11232R
Бордюр Авенида серый светлый матовый обрезной 60x14,5
Border Avenida light grey matt rectified



AZ\A006\11231R
Бордюр Авенида бежевый светлый матовый обрезной 30x14,5
Border Avenida light beige matt rectified

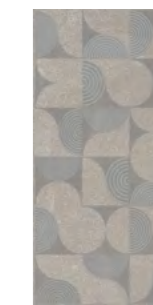

AZ\B006\11232R
Бордюр Авенида серый светлый матовый обрезной 30x14,5
Border Avenida light grey matt rectified

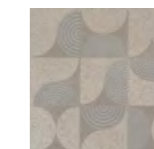

AZ\A007\11231R
Авенида бежевый светлый матовый обрезной 14,5x14,5
Avenida light beige matt rectified

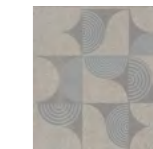

AZ\B007\11232R
Авенида серый светлый матовый обрезной 14,5x14,5
Avenida light grey matt rectified

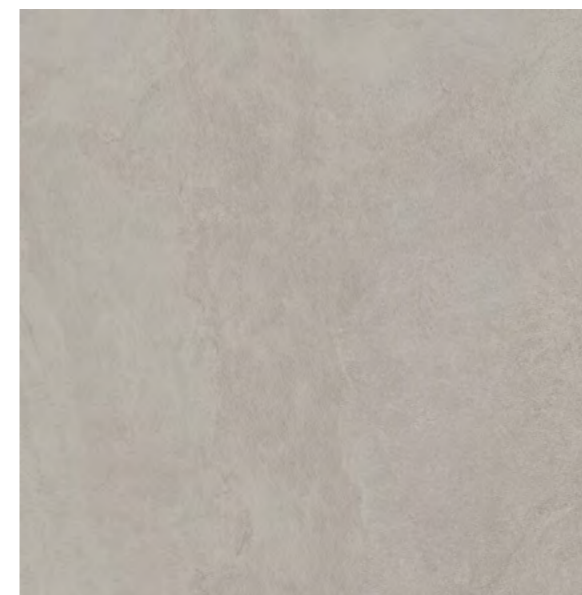

DD600020R
Про Стоун светлый беж обрезной 60x60x0,9
Pro Stone light beige rectified



11230R
Авенида серый светлый матовый обрезной 30x60
Avenida light grey matt rectified



11229R
Авенида бежевый светлый матовый обрезной 30x60
Avenida light beige matt rectified



Больше информации о напольных покрытиях см. в Генеральном каталоге, том 2 («Керамический гранит»).

For more information on the flooring please see the General Catalogue Vol. 2 ("Porcelain gres").

	шт. \ pcs	м ²	кг \ kg	кор. \ box	м ²	кг \ kg
30x60	9	1,8	27	32	57,6	894

Технические характеристики, технологии производства и рекомендации по укладке и уходу приведены в разделе «Техническая информация» (стр. 515) и на www.kerama-marazzi.com

For specifications, manufacturing techniques and recommendations on laying and care, please refer to section «Technical information» (p. 515) and www.kerama-marazzi.com



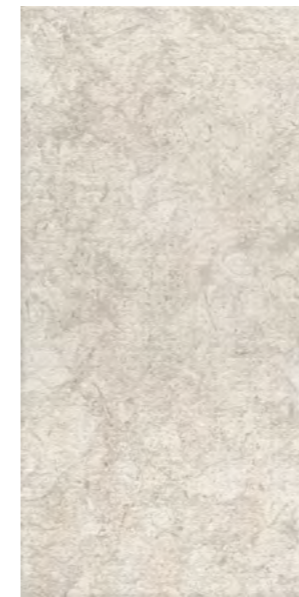

11198R
Веласка беж светлый
обрезной 30x60
Velasca light beige rectified



VT\A150\11199R
Декор Веласка обрезной 30x60
Decor Velasca rectified



BLC021R
Бордюр Веласка беж
светлый обрезной 30x5
Border Velasca light beige rectified



VT\A151\11199R
Бордюр Веласка обрезной 30x7,2
Border Velasca rectified

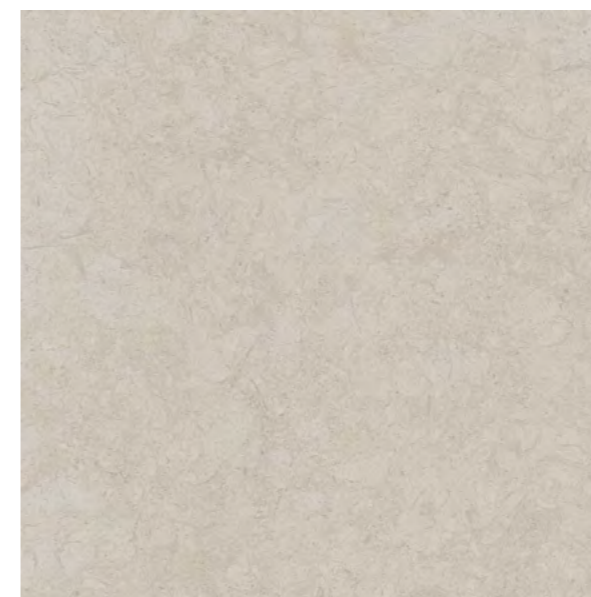

SG642720R
Веласка беж светлый обрезной 60x60x0,9
Velasca light beige rectified

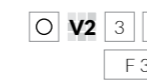

HGD\A423\4x\11037R
Веласка, панно из 4 частей 30x60 (размер каждой части)
Velasca, decorative panel



BDA018R
Бордюр Веласка беж
светлый обрезной 30x12
Border Velasca light beige rectified



FMA026R
Плинтус Веласка беж
светлый обрезной 30x15
Plinth Velasca light beige rectified



SPA043R
Веласка беж светлый обрезной 30x2,5
Velasca light beige rectified

Больше информации о напольных покрытиях см. в Генеральном каталоге, том 2 («Керамический гранит»).

For more information on the flooring please see the General Catalogue Vol. 2 ("Porcelain gres").

	шт. \ pcs	м ²	кг \ kg	кор. \ box	м ²	кг \ kg
30x60	9	1,8	27	40	50,4	779



AD\A398\11128R
Бордюр Версаль
обрезной 60x7,2
Border Versailles
rectified



STG\A609\11128R
Декор Версаль обрезной 30x60
Decor Versailles rectified

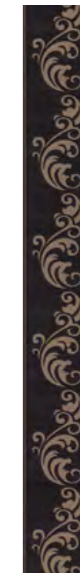

AD\B398\11129R
Бордюр Версаль
обрезной 60x7,2
Border Versailles
rectified



STG\B609\11129R
Декор Версаль обрезной 30x60
Decor Versailles rectified



STG\A610\11128R
Бордюр Версаль обрезной 30x7,2
Border Versailles rectified



STG\B610\11129R
Бордюр Версаль обрезной 30x7,2
Border Versailles rectified

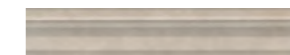

BLC013R
Бордюр Версаль бежевый обрезной 30x5
Border Versailles beige rectified



BLC014R
Бордюр Версаль коричневый
обрезной 30x5
Border Versailles brown rectified



MM11140
Версаль бежевый
мозаичный 30x30
Versailles beige mosaic



MM11139
Версаль коричневый
мозаичный 30x30
Versailles brown mosaic

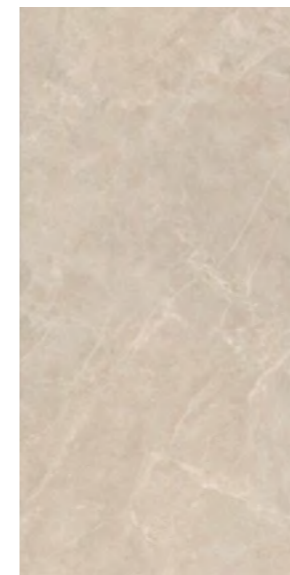

V2
◆
F 9

11128R
Версаль бежевый
обрезной 30×60
Versailles beige rectified

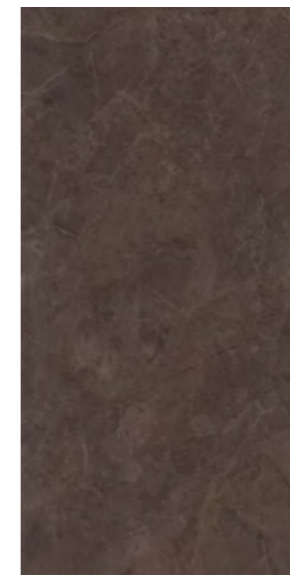

V2
◆
F 10

11129R
Версаль коричневый
обрезной 30×60
Versailles brown rectified

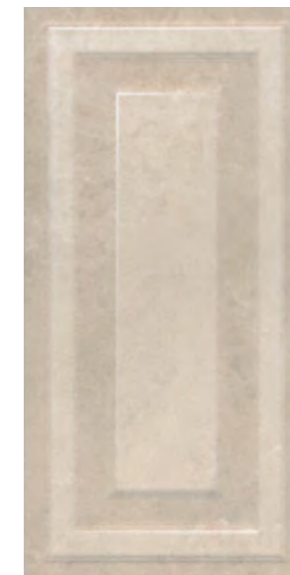

V2
◆
F 9

11130R
Версаль бежевый панель
обрезной 30×60
Versailles beige panel rectified



V2
◆
F 10

11131R
Версаль коричневый панель
обрезной 30×60
Versailles brown panel rectified



BDA007R
Бордюр Версаль бежевый
обрезной 30×12
Border Versailles beige rectified

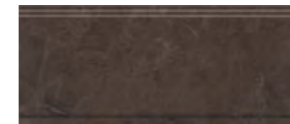

BDA008R
Бордюр Версаль коричневый
обрезной 30×12
Border Versailles brown rectified



FMA016R
Плинтус Версаль бежевый
обрезной 30×15
Plinth Versailles beige rectified



FMA017R
Плинтус Версаль коричневый
обрезной 30×15
Plinth Versailles brown rectified

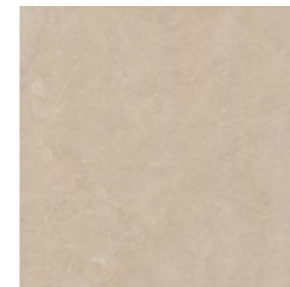

F 24
○
V2
◆
4

SG929620R
Версаль бежевый
обрезной 30×30×0,9
Versailles beige rectified

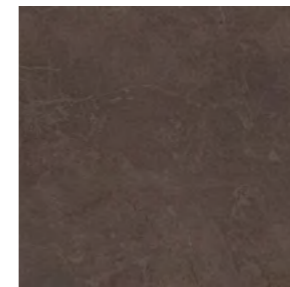

F 24
○
V2
◆
3

SG929720R
Версаль коричневый
обрезной 30×30×0,9
Versailles brown rectified



ID107T
Декор Версаль
наборный 30×30
Decor Versailles compound

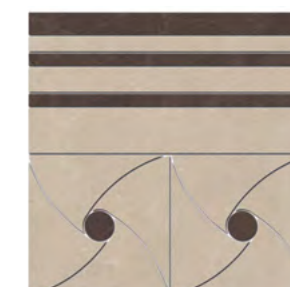

ID108T
Декор Версаль
наборный 30×30
Decor Versailles compound



AD\B399\SG929720R
Бордюр Версаль обрезной 30×7
Border Versailles rectified



AD\B400\SG929720R
Версаль 7×7
Versailles



AD\A399\SG929620R
Бордюр Версаль обрезной 30×7
Border Versailles rectified



AD\A400\SG929620R
Версаль 7×7
Versailles

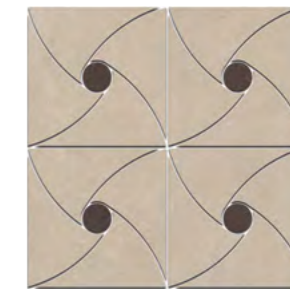

ID109T
Версаль наборный 30×30
Versailles compound

Больше информации о напольных покрытиях см. в Генеральном каталоге, том 2 («Керамический гранит»).

For more information on the flooring please see the General Catalogue Vol. 2 ("Porcelain gres").

		шт. \ pcs	м²	кг \ kg	кор. \ box	м²	кг \ kg
30×60	9	10	1,8	27	32	57,6	894
30×60 панель panel	10,5	9	1,62	27,3	32	51,84	904

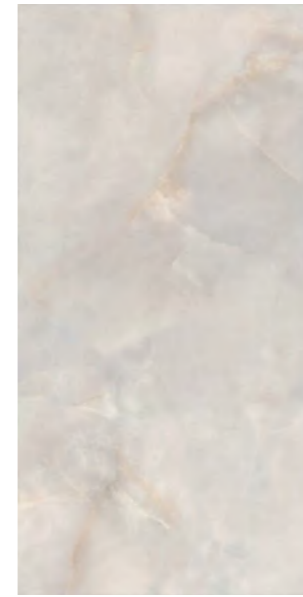

11101R
Вирджиліано серый
обрезной 30×60
Virgiliano grey rectified



FMA007R
Плинтус Вирджиліано серый
обрезной 30×15
Plinth Virgiliano grey rectified

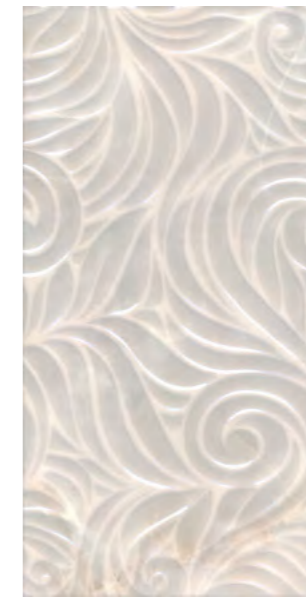

11100R
Вирджиліано серый
структура обрезной 30×60
Virgiliano grey structure rectified



SPA009R
Вирджиліано серый обрезной 30×2,5
Virgiliano grey rectified



AR142\11101R
Бордюр
Вирджиліано
обрезной 60×7,2
Border Virgiliano
rectified

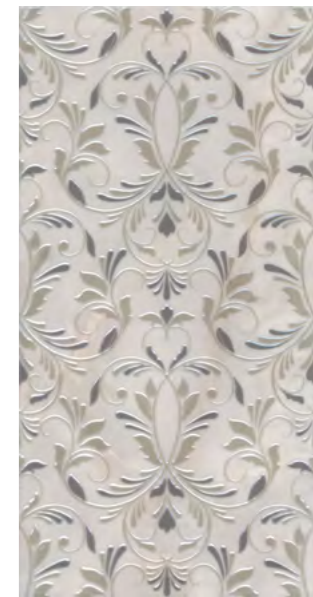

AR140\11101R
Декор Вирджиліано
обрезной 30×60
Decor Virgiliano rectified



AR141\11101R
Бордюр Вирджиліано
обрезной 30×7,2
Border Virgiliano rectified

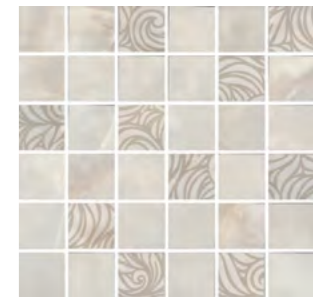

MM11101
Вирджиліано мозаичный 30×30
Virgiliano mosaic

НЕКОТОРЫЕ ИЗ ВАРИАНТОВ РИСУНКА | SOME OF THE PATTERN OPTIONS

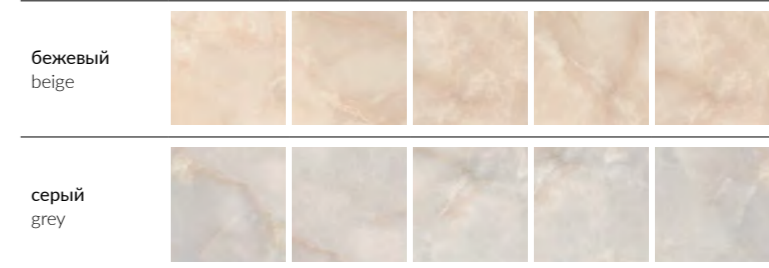

	шт. \ pcs	м²	кг \ kg	кор. \ box	м²	кг \ kg
30×60	9	1,8	27	32	57,6	894
30×60 структура structure	10,5	1,62	27,3	32	51,84	904

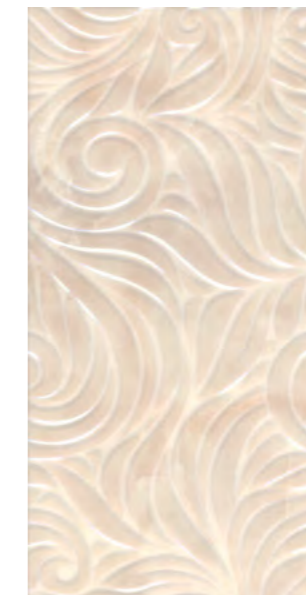

11105R
Вирджилиано бежевый структура обрезной 30x60
Virgiliano beige structure rectified



SPA010R
Вирджилиано бежевый обрезной 30x2,5
Virgiliano beige rectified



POF002
Бисер белый золото 20x1,4
Beads gold



POF010
Бисер белый 20x1,4
Beads white

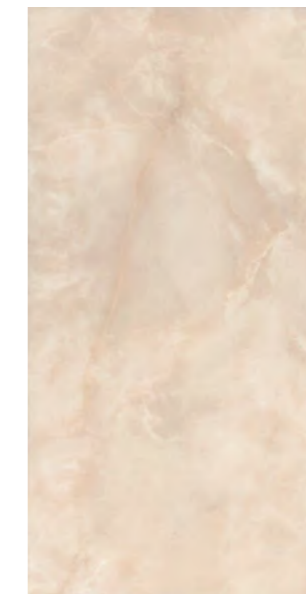

11104R
Вирджилиано бежевый обрезной 30x60
Virgiliano beige rectified



BR142\11104R
Бордюр Вирджилиано обрезной 60x7,2
Border Virgiliano rectified



BR140\11104R
Декор Вирджилиано обрезной 30x60
Decor Virgiliano rectified



BR141\11104R
Бордюр Вирджилиано обрезной 30x7,2
Border Virgiliano rectified

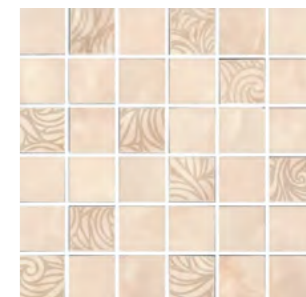

MM1104
Вирджилиано мозаичный 30x30
Virgiliano mosaic



FMA008R
Плинтус Вирджилиано бежевый обрезной 30x15
Plinth Virgiliano beige rectified

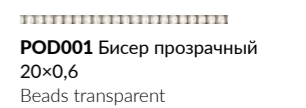

POD001 Бисер прозрачный 20x0,6
Beads transparent

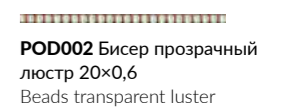

POD002 Бисер прозрачный люстр 20x0,6
Beads transparent luster





VT\A476\11037R
Декор Жардим 1 обрезной 30×60
Decor Jardim 1 rectified



VT\B476\11037R
Декор Жардим 2 обрезной 30×60
Decor Jardim 2 rectified



VT\C476\11037R
Декор Жардим 3 обрезной 30×60
Decor Jardim 3 rectified



VT\A491\11037R
Бордю Жардим 1 обрезной 30×7,2
Border Jardim 1 rectified



VT\B491\11037R
Бордю Жардим 2 обрезной 30×7,2
Border Jardim 2 rectified



VT\C491\11037R
Бордю Жардим 3 обрезной 30×7,2
Border Jardim 3 rectified

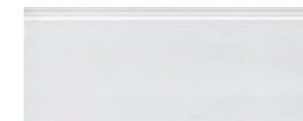

FMF001R
Плнтус Магнолия белый матовый обрезной 30×12
Plinth Magnolia white matt rectified

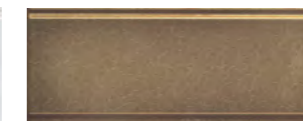

BDA015R
Бордю металл обрезной 30×12
Border metal rectified



BDA022R
Бордю Магнолия белый матовый обрезной 30×12
Border Magnolia white matt rectified



POD014
Бисер антрацит 20×0,6
Beads anthracite



BLC009R
Бордю металл обрезной 30×5
Border metal rectified



BLC025R
Бордю Магнолия белый матовый обрезной 30×5
Border Magnolia white matt rectified



11
платина 20×1,5
platinum



SPA021R
Марсео белый обрезной 30×2,5
Marceau white rectified



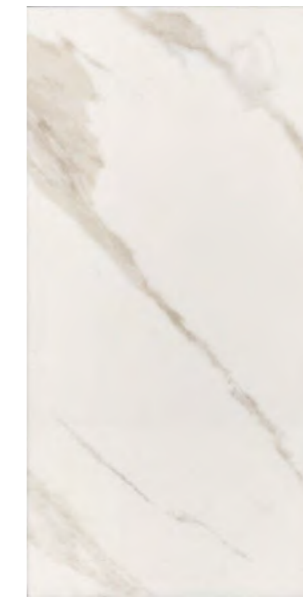

11195R
Карелли беж светлый
обрезной 30x60
Carelli light beige rectified



VT\A107\11195R
Декор Карелли обрезной
30x60
Decor Carelli rectified



VT\A109\11195R
Декор Карелли обрезной
30x60
Decor Carelli rectified

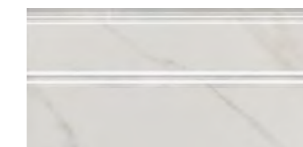

FMA025R
Плинтус Карелли беж светлый
обрезной 30x15
Plinth Carelli rectified



BDA017R
Бордюр Карелли обрезной 30x12
Border Carelli rectified

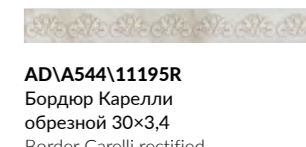

AD\A544\11195R
Бордюр Карелли
обрезной 30x3,4
Border Carelli rectified



SPA042R
Карелли обрезной 30x2,5
Carelli rectified



POD001
Бисер прозрачный
20x0,6
Beads transparent



POD016
Бисер платина 20x0,6
Beads platinum

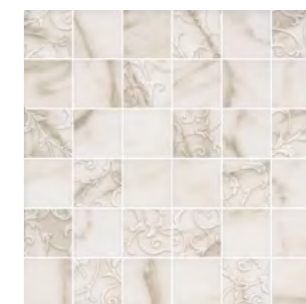

MM11197
Карелли мозаичный 30x30
Carelli mosaic

НЕКОТОРЫЕ ИЗ ВАРИАНТОВ РИСУНКА | SOME OF THE PATTERN OPTIONS

беж светлый
light beige



Технические характеристики, технологии производства и рекомендации по укладке и уходу приведены в разделе «Техническая информация» (стр. 515) и на www.kerama-marazzi.com

For specifications, manufacturing techniques and recommendations on laying and care, please refer to section «Technical information» (p. 515) and www.kerama-marazzi.com



ID120T
Карелли
наборный
15,5×15,5
Carelli compound

ID122T
Бордюр Карелли
наборный
60×15,5
Border Carelli
compound



ID117T
Декор Карелли наборный 60×60
Decor Carelli compound



SG642622R
Карелли
беж светлый обрезной лапатированный 60×60×0,9
Carelli light beige rectified lappato

Больше информации о напольных покрытиях см. в Генеральном каталоге, том 2 («Керамический гранит»).
For more information on the flooring please see the General Catalogue Vol. 2 ("Porcelain gres").

НЕКОТОРЫЕ ИЗ ВАРИАНТОВ РИСУНКА | SOME OF THE PATTERN OPTIONS

беж светлый
light beige

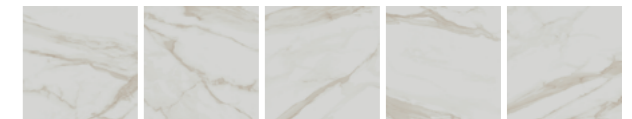

	шт. \ pcs	м²	кг \ kg	кор. \ box	м²	кг \ kg
30×60	9	1,8	27	32	57,6	894





HGD\A538\11037R
Бордюр Карму обрезной 30x14,5
Border Carmo rectified



HGD\A537\11037R
Бордюр Карму обрезной 30x7,2
Border Carmo rectified



POF011
Бисер беж светлый матовый 20x1,4
Beads light beige matt



POF012
Бисер бежевый матовый 20x1,4
Beads beige matt



HGD\A536\11037R
Декор Карму обрезной 30x60
Decor Carmo rectified



OS\A248\63009
Декор Карму мозаичный 5,2x6
Decor Carmo mosaic

		шт. \ pcs	м²	кг \ kg	кор. \ box	м²	кг \ kg
30x60	9 глазурь матовая matt glaze	10	1,8	27	32	57,6	894
30x60	10,5 глазурь матовая структурал matt glaze structured	10	1,8	27	32	57,6	894

Технические характеристики, технологии производства и рекомендации по укладке и уходу приведены в разделе «Техническая информация» (стр. 515) и на www.kerama-marazzi.com

For specifications, manufacturing techniques and recommendations on laying and care, please refer to section «Technical information» (p. 515) and www.kerama-marazzi.com



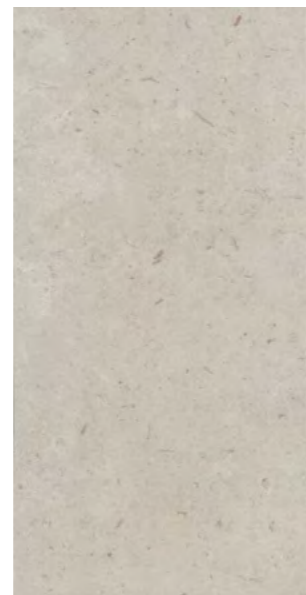
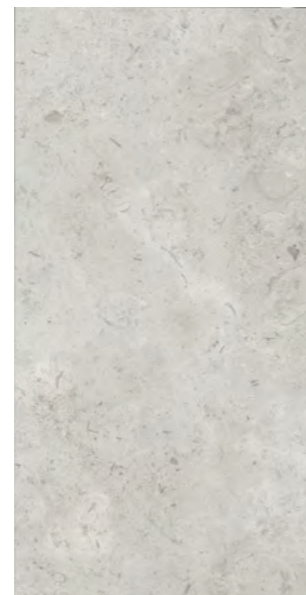
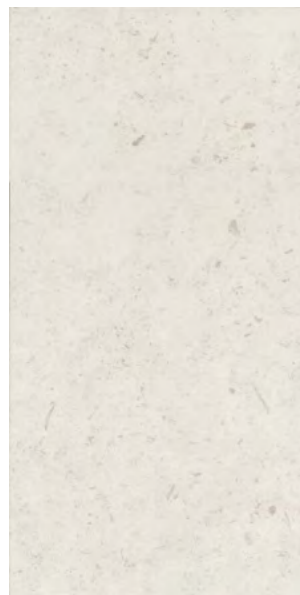

11205R
Карму бежевый светлый матовый обрезной 30×60
Carmo light beige matt rectified

11206R
Карму серый светлый матовый обрезной 30×60
Carmo light grey matt rectified

11207R
Карму бежевый матовый обрезной 30×60
Carmo beige matt rectified



63006
Карму бежевый светлый матовый 29,7×29,8 из 30 частей 5,2×6
Carmo light beige matt



63008
Карму бежевый матовый 29,7×29,8 из 30 частей 5,2×6
Carmo beige matt



63007
Карму серый светлый матовый 29,7×29,8 из 30 частей 5,2×6
Carmo light grey matt



11208R
Карму структура бежевый светлый матовый обрезной 30×60
Carmo structure light beige matt rectified

11209R
Карму структура серый светлый матовый обрезной 30×60
Carmo structure light grey matt rectified

11210R
Карму структура бежевый матовый обрезной 30×60
Carmo structure beige matt rectified



11208R\4
Бордюр Карму бежевый светлый матовый обрезной 30×9,6
Border Carmo light beige matt rectified



11209R\4
Бордюр Карму серый светлый матовый обрезной 30×9,6
Border Carmo light grey matt rectified



11210R\4
Бордюр Карму бежевый матовый обрезной 30×9,6
Border Carmo beige matt rectified



T025\11205
Декор Карму мозаичный бежевый светлый матовый 75×15
Decor Carmo mosaic light beige matt



T025\11206
Декор Карму мозаичный серый светлый матовый 75×15
Decor Carmo mosaic light grey matt



ID126
Декор Карму наборный бежевый светлый матовый 30×60
Decor Carmo compound light beige matt



ID127
Декор Карму наборный серый светлый матовый 30×60
Decor Carmo compound light grey matt



ID128
Декор Карму наборный бежевый матовый 30×60
Decor Carmo compound beige matt



BLC022R
Бордюр Карму бежевый светлый матовый обрезной 30×5
Border Carmo light beige matt rectified



BLC023R
Бордюр Карму серый светлый матовый обрезной 30×5
Border Carmo light grey matt rectified



BLC024R
Бордюр Карму бежевый матовый обрезной 30×5
Border Carmo beige matt rectified



SPA048R
Бордюр Карму бежевый светлый матовый обрезной 30×2,5
Border Carmo light beige matt rectified



SPA049R
Бордюр Карму серый светлый матовый обрезной 30×2,5
Border Carmo light grey matt rectified



SPA050R
Бордюр Карму бежевый матовый обрезной 30×2,5
Border Carmo beige matt rectified



BDA019R
Бордюр Карму бежевый светлый матовый обрезной 30×12
Border Carmo light beige matt rectified



BDA020R
Бордюр Карму серый светлый матовый обрезной 30×12
Border Carmo light grey matt rectified



BDA021R
Бордюр Карму бежевый матовый обрезной 30×12
Border Carmo beige matt rectified



FMA027R
Плинтус Карму бежевый светлый матовый обрезной 30×15
Plinth Carmo light beige matt rectified



FMA028R
Плинтус Карму серый светлый матовый обрезной 30×15
Plinth Carmo light grey matt rectified



FMA029R
Плинтус Карму бежевый матовый обрезной 30×15
Plinth Carmo beige matt rectified



T025\11207
Декор Карму мозаичный бежевый матовый 75×15
Decor Carmo mosaic beige matt



HGD\A539\SG606220R
 Декор Про Лаймстоун
 натуральный обрезной 60×60
 Decor Pro Limestone natural rectified

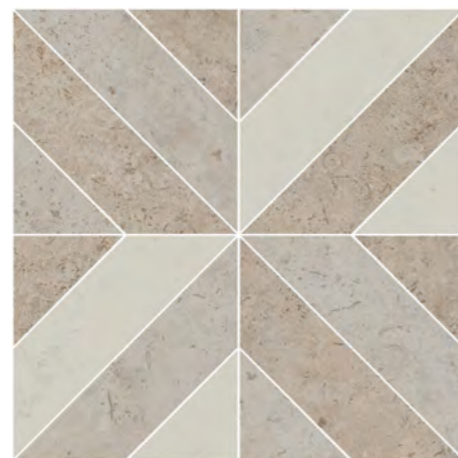

ID125T
 Декор Про Лаймстоун
 наборный бежевый натуральный 60×60
 Decor Pro Limestone compound beige natural

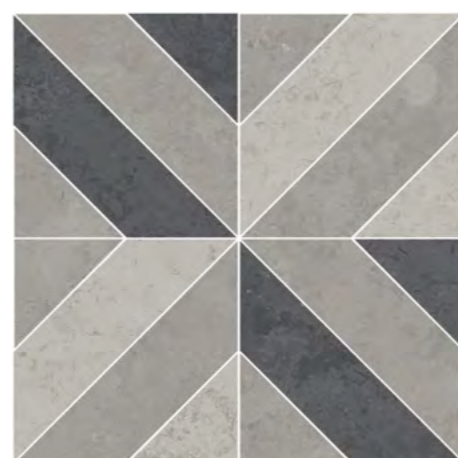

ID124T
 Декор Про Лаймстоун наборный
 серый натуральный 60×60
 Decor Pro Limestone compound grey natural



HGD\A534\SG606220R
 Бордюр Про Лаймстоун натуральный
 обрезной 60×9,6
 Border Pro Limestone natural rectified



HGD\A535\SG606220R
 Про Лаймстоун натуральный
 обрезной 9,6×9,6
 Pro Limestone natural rectified

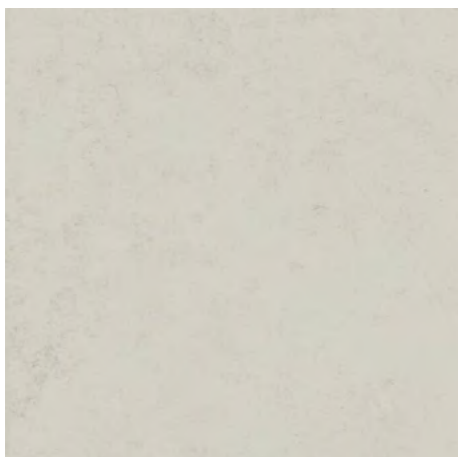

DD641320R
 Про Лаймстоун
 бежевый светлый натуральный
 обрезной 60×60×0,9
 Pro Limestone light beige natural rectified

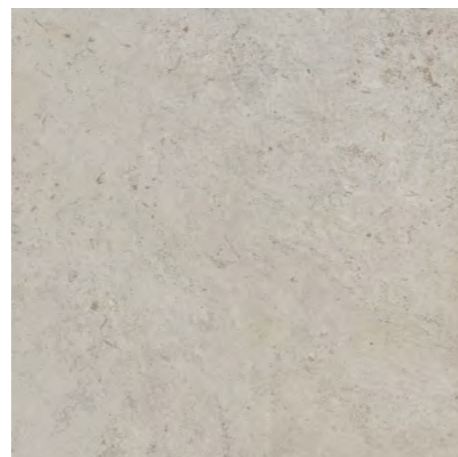

DD641220R
 Про Лаймстоун
 бежевый натуральный
 60×60×0,9
 Pro Limestone beige natural rectified



DD641120R
 Про Лаймстоун
 бежевый тёмный
 натуральный 60×60×0,9
 Pro Limestone dark beige natural rectified

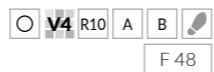

DD641020R
 Про Лаймстоун
 серый светлый натуральный
 обрезной 60×60×0,9
 Pro Limestone light grey natural rectified

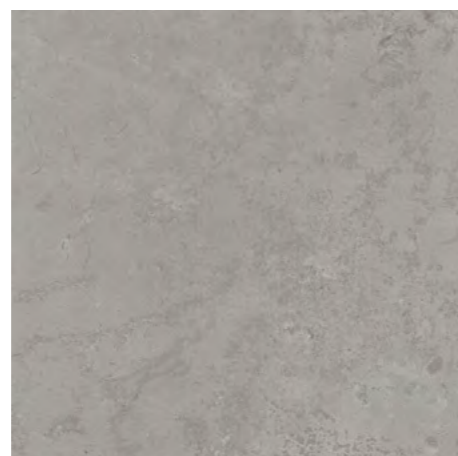

DD640920R
 Про Лаймстоун
 серый натуральный
 обрезной 60×60×0,9
 Pro Limestone grey natural rectified

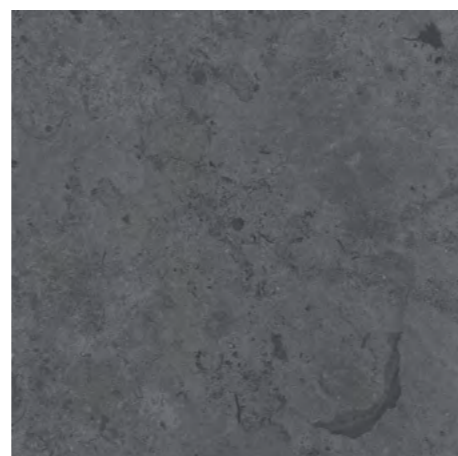
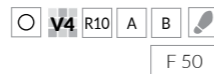

DD640820R
 Про Лаймстоун
 серый тёмный
 натуральный обрезной 60×60×0,9
 Pro Limestone dark grey natural rectified





11226R
Магнолия панель оранжевый матовый обрезной 30x60
Magnolia panel orange matt rectified



BLC026R
Бордюр Магнолия оранжевый матовый обрезной 30x5
Border Magnolia orange matt rectified



BDA023R
Бордюр Магнолия оранжевый матовый обрезной 30x12
Border Magnolia orange matt rectified



FMF002R
Плинтус Магнолия оранжевый матовый обрезной 30x12
Plinth Magnolia orange matt rectified

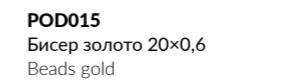

POD015
Бисер золото 20x0,6
Beads gold



VT\B413\4x\11037R
Панно Магнолия 2 матовый обрезной 60x120 из 4 частей 30x60
Panel Magnolia 2 matt rectified



VT\B437\11037R
Бордюр Магнолия 2 матовый обрезной 30x7,2
Border Magnolia 2 matt rectified

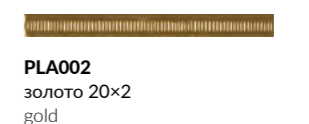

PLA002
Бисер золото 20x2
gold

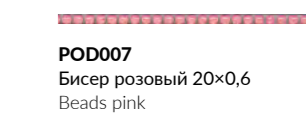

POD007
Бисер розовый 20x0,6
Beads pink

		шт. \ pcs			м ² кг \ kg			кор. \ box		
30x60	10,5	9	1,62	27,3	32	51,84	904			
		глазурь матовая структурная								
		matt glaze stuctered								

Технические характеристики, технологии производства и рекомендации по укладке и уходу приведены в разделе «Техническая информация» (стр. 515) и на www.kerama-marazzi.com

For specifications, manufacturing techniques and recommendations on laying and care, please refer to section «Technical information» (p. 515) and www.kerama-marazzi.com





VT\C413\4x\11037R
Панно Магнолия 3 матовый обрезной 60×120 из 4 частей 30×60
Panel Magnolia 3 matt rectified



VT\C437\11037R
Бордюр Магнолия 3 матовый обрезной 30×7,2
Border Magnolia 3 matt rectified



11224R
Магнолия панель белый матовый обрезной 30×60
Magnolia panel white matt rectified



BLC025R
Бордюр Магнолия белый матовый обрезной 30×5
Border Magnolia white matt rectified



BDA022R
Бордюр Магнолия белый матовый обрезной 30×12
Border Magnolia white matt rectified



FMF001R
Плинтус Магнолия белый матовый обрезной 30×12
Plinth Magnolia white matt rectified



BLC009R
Бордюр металл обрезной 30×5
Border metal rectified



VT\A413\4x\11037R
Панно Магнолия 1 матовый обрезной 60×120 из 4 частей 30×60
Panel Magnolia 1 matt rectified

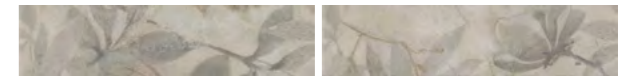

VT\A437\11037R
Бордюр Магнолия 1 матовый обрезной 30×7,2
Border Magnolia 1 matt rectified



11225R
Магнолия панель зелёный матовый обрезной 30×60
Magnolia panel green matt rectified



BLC027R
Бордюр Магнолия зелёный матовый обрезной 30×5
Border Magnolia green matt rectified



BDA024R
Бордюр Магнолия зелёный матовый обрезной 30×12
Border Magnolia green matt rectified



FMF003R
Плинтус Магнолия зелёный матовый обрезной 30×12
Plinth Magnolia green matt rectified



HGD\A404\11144R
Бордюр Маритимос
обрезной 60x7,2
Border Maritimos rectified



HGD\A403\11144R
Бордюр Маритимос
обрезной 30x7,2
Border Maritimos
rectified

POD002
Бисер прозрачный
люстр 20x0,6
Beads transparent luster

POD016
Бисер платина 20x0,6
Beads platinum

POD001
Бисер прозрачный
20x0,6
Beads transparent



HGD\A374\4x\11144R
Маритимос обрезной, панно из 4 частей 30x60 (размер каждой части)
Maritimos rectified, decorative panel

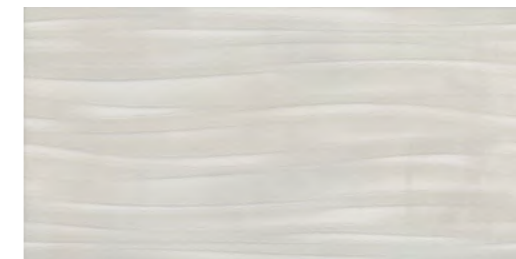

11141R
Декор Маритимос белый структура обрезной 30x60
Decor Maritimos white structure rectified

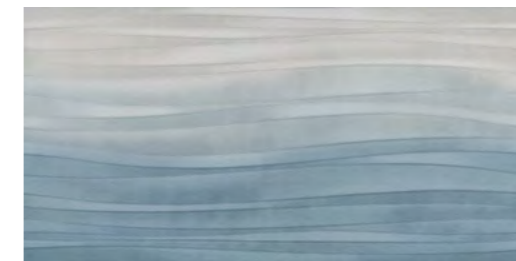

11142R
Декор Маритимос микс структура обрезной 30x60
Decor Maritimos mix structure rectified



11143R
Декор Маритимос голубой структура обрезной 30x60
Decor Maritimos light blue structure rectified



HGD\A375\11144R
Декор Маритимос обрезной 30x60
Decor Maritimos rectified

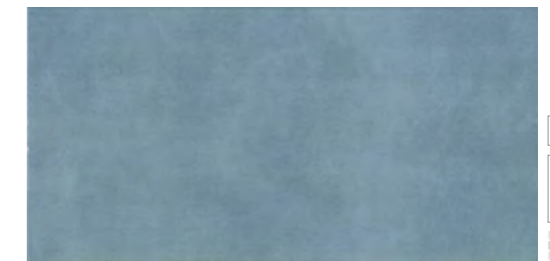

11151R
Маритимос голубой обрезной 30x60
Maritimos light blue rectified

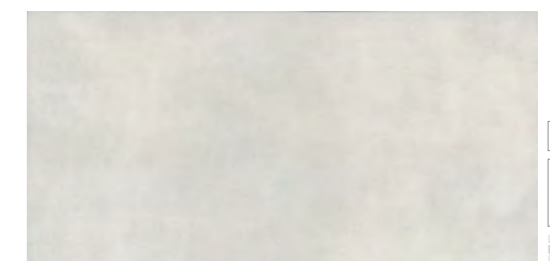

11144R
Маритимос белый обрезной 30x60
Maritimos white rectified

	шт. \ pcs	м²	кг \ kg	кор. \ box	м²	кг \ kg
30x60	9	1,8	27	32	57,6	894
30x60 структура structure	10,5	1,62	27,3	32	51,84	904





SPA021R
Марсо белый обрезной 30x2,5
Marceau white rectified

SPA020R
Марсо серый обрезной 30x2,5
Marceau grey rectified

SPA019R
Марсо бежевый обрезной 30x2,5
Marceau beige rectified

SPA025R
Марсо розовый обрезной 30x2,5
Marceau pink rectified

POD001
Бисер прозрачный 20x0,6
Beads transparent

POD007
Бисер розовый 20x0,6
Beads pink

POD002
Бисер прозрачный люстр 20x0,6
Beads transparent luster

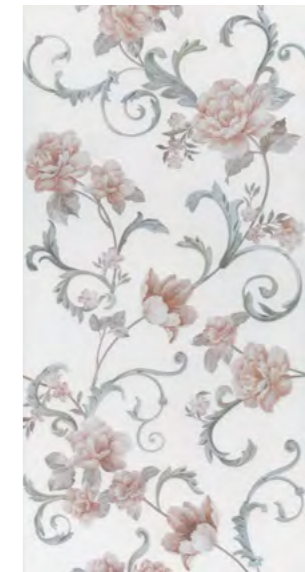

HGD\A273\11120R
Декор Марсо обрезной 30x60
Decor Marceau rectified



HGD\B273\11120R
Декор Марсо обрезной 30x60
Decor Marceau rectified



HGD\A274\11120R
Бордюр Марсо обрезной 30x7,2
Border Marceau rectified



HGD\B274\11120R
Бордюр Марсо обрезной 30x7,2
Border Marceau rectified

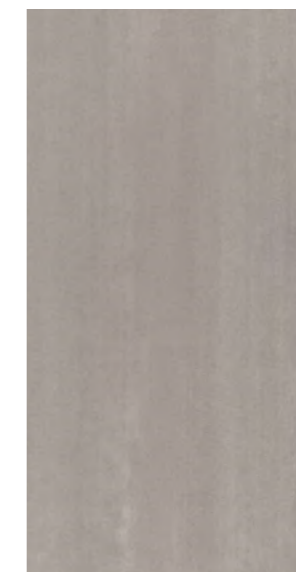

11122R
Марсо бежевый матовый обрезной 30x60
Marceau beige matt rectified

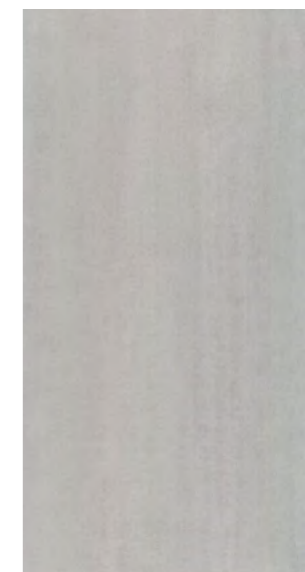

11121R
Марсо серый матовый обрезной 30x60
Marceau grey matt rectified



11120R
Марсо белый матовый обрезной 30x60
Marceau white matt rectified



VB\A13\8x\11133R
 Марсо обрезной, панно из 8 частей 30×60 (размер каждой части)
 Marceau rectified, decorative panel

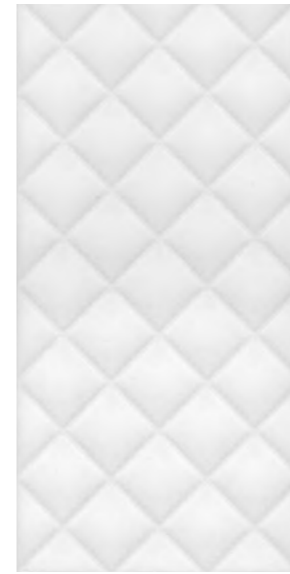

11132R
 Марсо белый
 структура матовый обрезной 30×60
 Marceau white structure matt rectified



SPA021R
 Марсо белый
 матовый обрезной 30×2,5
 Marceau white matt rectified



BLC017R
 Бордюр Марсо белый
 матовый обрезной 30×5
 Border Marceau white matt rectified

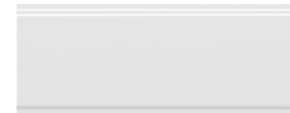

BDA011R
 Бордюр Марсо белый
 матовый обрезной 30×12
 Border Marceau white matt rectified



FMA020R
 Плинтус Марсо белый
 матовый обрезной 30×15
 Plinth Marceau white matt rectified

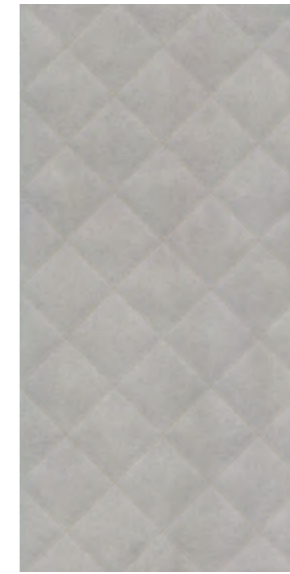

11123R
 Марсо серый
 структура матовый обрезной 30×60
 Marceau grey structure matt rectified



SPA020R
 Марсо серый
 матовый обрезной 30×2,5
 Marceau grey matt rectified



BLC016R
 Бордюр Марсо серый
 матовый обрезной 30×5
 Border Marceau grey matt rectified

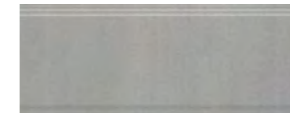

BDA010R
 Бордюр Марсо серый
 матовый брезной 30×12
 Border Marceau grey matt rectified

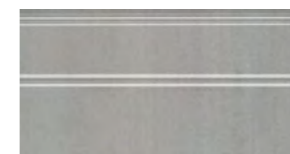

FMA019R
 Плинтус Марсо серый
 матовый обрезной 30×15
 Plinth Marceau grey matt rectified



11124R
 Марсо бежевый
 структура матовый обрезной 30×60
 Marceau beige structure matt rectified



SPA019R
 Марсо бежевый
 матовый обрезной 30×2,5
 Marceau beige matt rectified



BLC015R
 Бордюр Марсо бежевый
 матовый обрезной 30×5
 Border Marceau beige matt rectified



BDA009R
 Бордюр Марсо бежевый
 матовый обрезной 30×12
 Border Marceau beige matt rectified

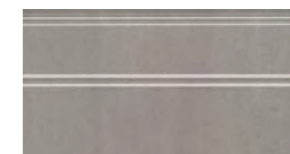

FMA018R
 Плинтус Марсо бежевый
 матовый обрезной 30×15
 Plinth Marceau beige matt rectified

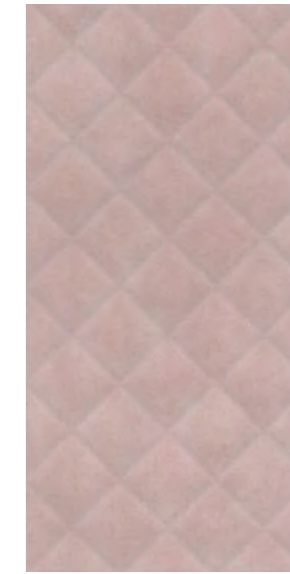

11138R
 Марсо розовый
 структура матовый обрезной 30×60
 Marceau pink structure matt rectified



SPA025R
 Марсо розовый
 матовый обрезной 30×2,5
 Marceau pink matt rectified



BLC020R
 Бордюр Марсо розовый
 матовый обрезной 30×5
 Border Marceau pink matt rectified



BDA014R
 Бордюр Марсо розовый
 матовый обрезной 30×12
 Border Marceau pink matt rectified



FMA023R
 Плинтус Марсо розовый
 матовый обрезной 30×15
 Plinth Marceau pink matt rectified

				шт. \ pcs	м ²	кг \ kg	кор. \ box	м ²	кг \ kg
30×60	9		глазурь матовая matt glaze	10	1,8	27	35	57,6	894
30×60	9		структура structure	10	1,8	25,3	32	57,6	840

Технические характеристики, технологии производства и рекомендации по укладке и уходу приведены в разделе «Техническая информация» (стр. 515) и на www.kerama-marazzi.com

For specifications, manufacturing techniques and recommendations on laying and care, please refer to section «Technical information» (p. 515) and www.kerama-marazzi.com

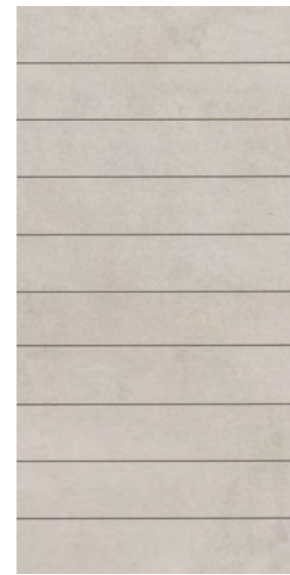

OS\A318\11260R
Декор чипсет Мирабо
серый светлый матовый
обрезной 30x60
Decor chipset Mirabeau light
grey matt rectified

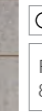
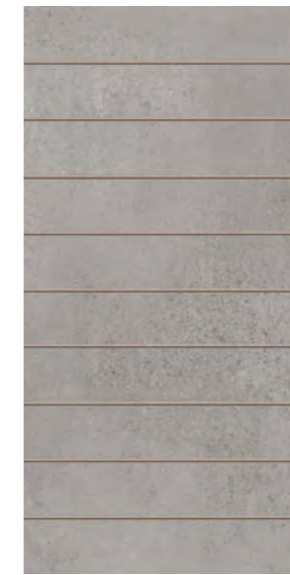

OS\B318\11261R
Декор чипсет Мирабо
серый матовый обрезной
30x60
Decor chipset Mirabeau grey
matt rectified

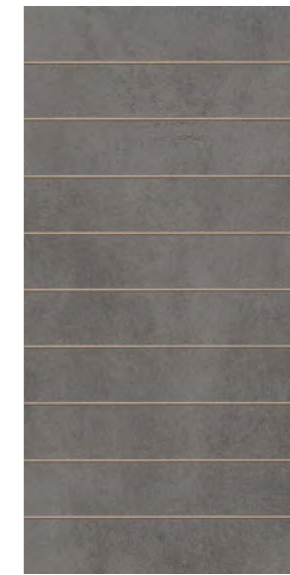

OS\C318\11262R
Декор чипсет Мирабо
серый тёмный матовый
обрезной 30x60
Decor chipset Mirabeau grey
matt rectified

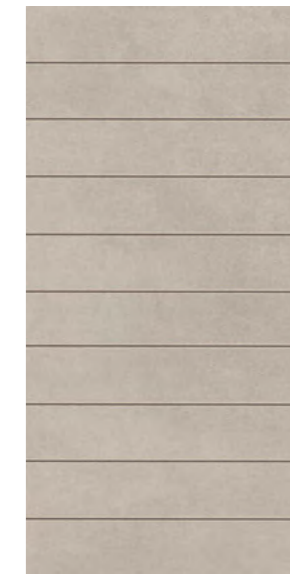

OS\D318\11263R
Декор чипсет Мирабо
бежевый матовый
обрезной 30x60
Decor chipset Mirabeau
beige matt rectified

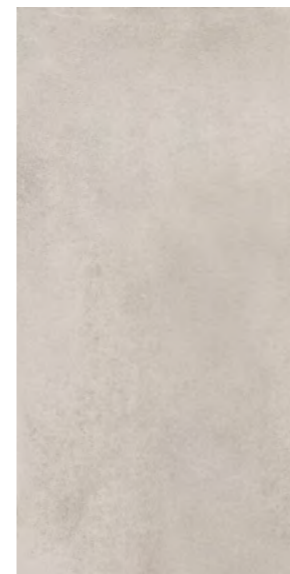

11260R
Мирабо серый светлый
матовый обрезной 30x60
Mirabeau light grey matt
rectified



11261R
Мирабо серый
матовый обрезной 30x60
Mirabeau grey matt rectified

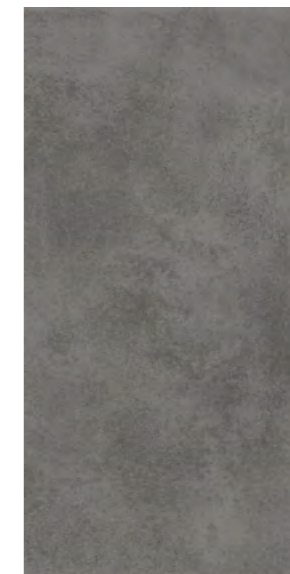

11262R
Мирабо серый тёмный
матовый обрезной 30x60
Mirabeau grey matt rectified



11263R
Мирабо бежевый
матовый обрезной 30x60
Mirabeau beige matt
rectified

	шт. \ pcs	м²	кг \ kg	кор. \ box	м²	кг \ kg
30x60	9	1,8	27	32	57,6	894

Технические характеристики, технологии производства и рекомендации по укладке и уходу приведены в разделе «Техническая информация» (стр. 515) и на www.kerama-marazzi.com

For specifications, manufacturing techniques and recommendations on laying and care, please refer to section «Technical information» (p. 515) and www.kerama-marazzi.com





DD638420R
 Мирабо беж обрезной
 60×60
 Mirabeau beige rectified



DD638320R
 Мирабо серый светлый обрезной
 60×60
 Mirabeau light grey rectified

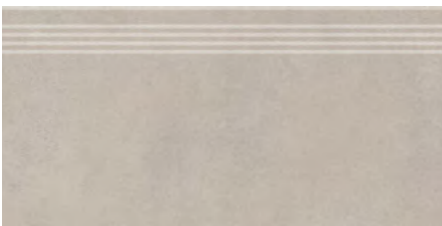

DD253520R\GR
 Ступень Мирабо
 беж обрезной 30×60
 step Mirabeau beige rectified

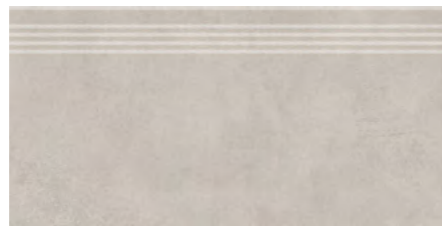

DD253420R\GR
 Ступень Мирабо
 серый светлый обрезной 30×60
 step Mirabeau light grey rectified

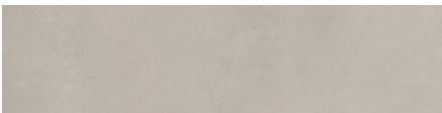

DD253520R\2
 Подступёнок Мирабо
 беж обрезной 60×14,5
 Riser Mirabeau beige rectified

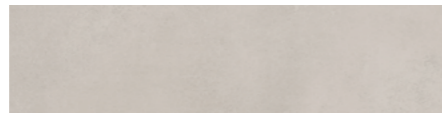

DD253420R\2
 Подступёнок Мирабо
 серый светлый обрезной 60×14,5
 Riser Mirabeau light grey rectified

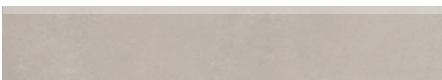

DD638420R\6BT
 плинтус Мирабо беж обрезной 60×9,5
 plinth Mirabeau beige rectified

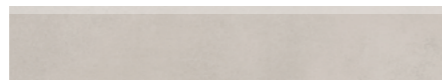

DD638320R\6BT
 плинтус Мирабо серый светлый обрезной 60×9,5
 plinth Mirabeau light grey rectified



DD638520R
 Мирабо серый
 обрезной 60×60
 Mirabeau grey rectified



DD638620R
 Мирабо серый тёмный
 обрезной 60×60
 Mirabeau dark grey rectified

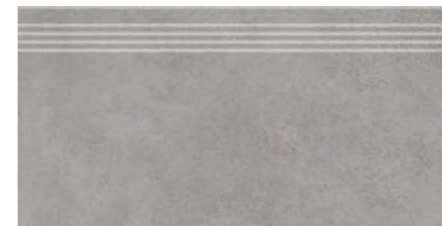

DD253620R\GR
 Ступень Мирабо
 серый обрезной 30×60
 step Mirabeau grey rectified

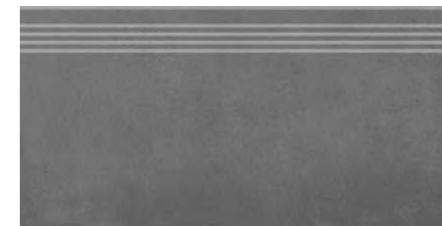

DD253720R\GR
 Ступень Мирабо серый
 тёмный обрезной 30×60
 step Mirabeau dark grey rectified

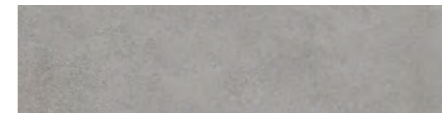

DD253620R\2
 Подступёнок Мирабо
 серый обрезной 60×14,5
 Riser Mirabeau grey rectified



DD253720R\2
 Подступёнок Мирабо серый
 тёмный обрезной 60×14,5
 Riser Mirabeau dark grey rectified

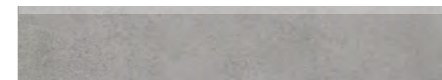

DD638520R\6BT
 плинтус Мирабо серый обрезной 60×9,5
 plinth Mirabeau grey rectified



DD638620R\6BT
 плинтус Мирабо серый тёмный обрезной 60×9,5
 plinth Mirabeau dark grey rectified

Больше информации о напольных покрытиях см. в Генеральном каталоге, том 2 («Керамический гранит»).

For more information on the flooring please see the General Catalogue Vol. 2 ("Porcelain gres").

Технология изготовления ступеней представлена на стр. 520
 Step manufacturing technology is on the page 520.



VT\B415\11037R
Декор Онда 3 матовый
обрезной 30x60
Decor Onda 3 matt rectified



VT\B416\11037R
Декор Онда 4 матовый
обрезной 30x60
Decor Onda 4 matt rectified

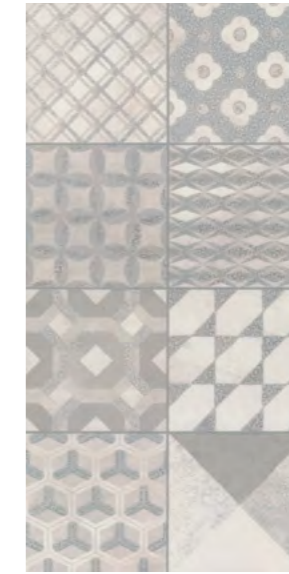

VT\A416\11037R
Декор Онда 1 матовый
обрезной 30x60
Decor Onda 1 matt rectified



VT\A415\11037R
Декор Онда 2 матовый
обрезной 30x60
Decor Onda 2 matt rectified



VT\B449\11037R
Бордюр Онда 2 обрезной 30x7,2
Border Onda 2 rectified

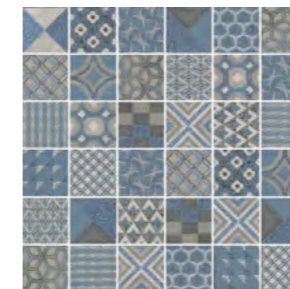

VT416B\MM
Декор Онда 2 мозаичный 30x30
Decor Onda 2 mosaic



VT\A449\11037R
Бордюр Онда 1 обрезной 30x7,2
Border Onda 1 rectified



VT416A\MM
Декор Онда 1 мозаичный 30x30
Decor Onda 1 mosaic

SPA021R
Марсо белый обрезной 30x2,5
Marceau white rectified

SPA020R
Марсо серый обрезной 30x2,5
Marceau grey rectified

POF012
Бисер бежевый
матовый 20x1,4
Beads beige matt

SPA019R
Марсо бежевый обрезной 30x2,5
Marceau beige rectified

	шт. \ pcs	м²	кг \ kg	кор. \ box	м²	кг \ kg
30x60	9	10	1,8	27	32	57,6
30x60	10,5	10	1,8	27	32	57,6

Технические характеристики, технологии производства и рекомендации по укладке и уходу приведены в разделе «Техническая информация» (стр. 515) и на www.kerama-marazzi.com

For specifications, manufacturing techniques and recommendations on laying and care, please refer to section «Technical information» (p. 515) and www.kerama-marazzi.com

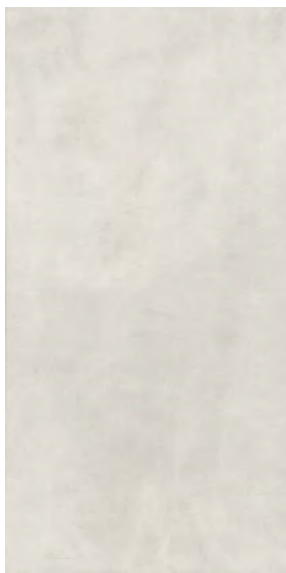

11216R
Онда серый светлый матовый обрезной 30×60
Onda light grey matt rectified



11218R
Онда серый матовый обрезной 30×60
Onda grey matt rectified



11220R
Онда синий матовый обрезной 30×60
Onda blue matt rectified

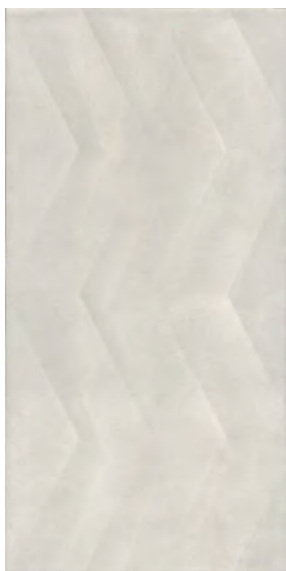

11217R
Онда структура серый светлый матовый обрезной 30×60
Onda structure light grey matt rectified

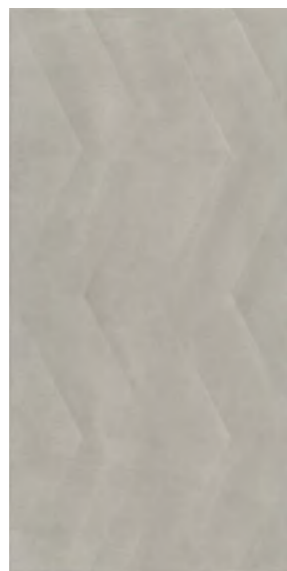

11219R
Онда структура серый матовый обрезной 30×60
Onda structure grey matt rectified

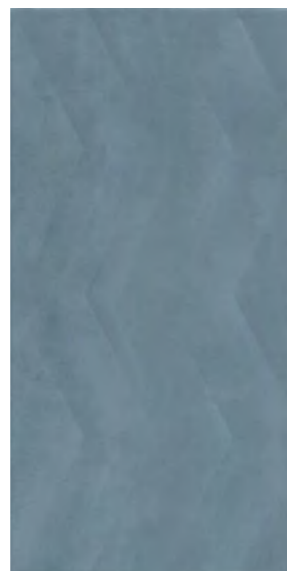

11221R
Онда структура синий матовый обрезной 30×60
Onda structure blue matt rectified



BLC025R
Бордюр Магнолия белый матовый обрезной 30×5
Border Magnolia white matt rectified



BDA022R
Бордюр Магнолия белый матовый обрезной 30×12
Border Magnolia white matt rectified



FMF001R
Плинтус Магнолия белый матовый обрезной 30×12
Plinth Magnolia white matt rectified



SG648220R
Онда серый светлый натуральный обрезной 60×60×0,9
Onda light grey natural rectified



SG648320R
Онда серый натуральный обрезной 60×60×0,9
Onda grey natural rectified

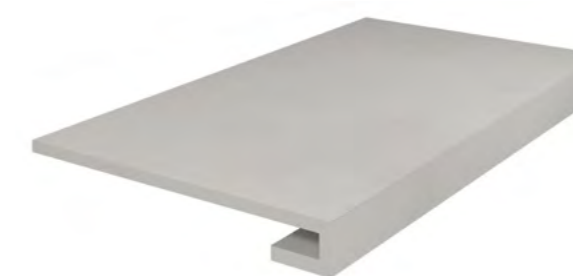

SG648220R\GCF
Ступень Онда серый светлый натуральный обрезной 33×60
Step Onda light grey natural rectified



SG648320R\GCF
Ступень Онда серый натуральный обрезной 33×60
Step Onda grey natural rectified

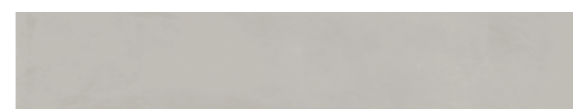

SG648220R\5
Подступёнок Онда серый светлый натуральный обрезной 60×10,7
Riser Onda light grey natural rectified



SG648320R\5
Подступёнок Онда серый натуральный обрезной 60×10,7
Riser Onda grey natural rectified

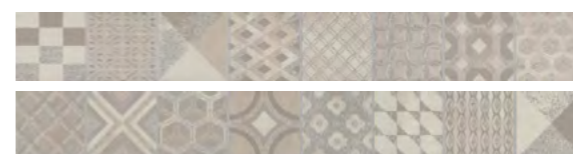

OS\A245\SG606220R
Бордюр Онда 1 обрезной 60×7,2
Border Onda 1 rectified

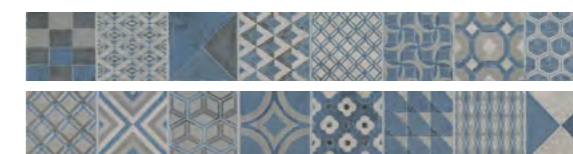

OS\B245\SG606220R
Бордюр Онда 2 обрезной 60×7,2
Border Onda 2 rectified



OS\A246\SG606220R
Онда 1 обрезной 7,2×7,2
Onda 1 rectified



OS\B246\SG606220R
Онда 2 обрезной 7,2×7,2
Onda 2 rectified

Больше информации о напольных покрытиях см. в Генеральном каталоге, том 2 («Керамический гранит»).

For more information on the flooring please see the General Catalogue Vol. 2 ("Porcelain gres").

Технология изготовления ступеней представлена на стр. 520. Step manufacturing technology is on the page 520.



OS\A317\11234R
 Декор чипсет Про Дабл серый
 светлый матовый обрезной 30×60
 Decor chipset Pro Double light grey
 matt rectified



11234R
 Про Дабл серый
 светлый матовый
 обрезной 30×60
 Pro Double light grey matt
 rectified



OS\B317\11235R
 Декор чипсет Про Дабл бежевый
 светлый матовый обрезной 30×60
 Decor chipset Pro Double light beige
 matt rectified



11235R
 Про Дабл бежевый
 светлый матовый
 обрезной 30×60
 Pro Double light beige matt
 rectified



OS\C317\11236R
 Декор чипсет Про Дабл бежевый
 матовый обрезной 30×60
 Decor chipset Pro Double beige matt
 rectified



11236R
 Про Дабл бежевый
 матовый обрезной 30×60
 Pro Double beige matt rectified

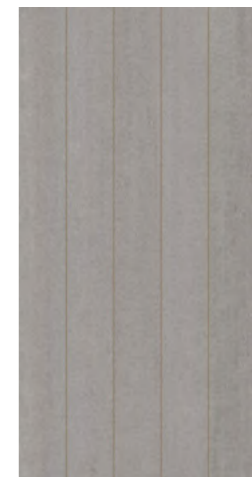

OS\E317\11265R
 Декор чипсет Про Дабл серый
 матовый обрезной 30×60
 Decor chipset Pro Double grey
 matt rectified



11265R
 Про Дабл серый
 матовый обрезной 30×60
 Pro Double grey matt rectified



OS\G317\11267R
 Декор чипсет Про Дабл
 антрацит обрезной 30×60
 Decor chipset Pro Double antrathite
 matt rectified



11267R
 Про Дабл антрацит
 матовый обрезной 30×60
 Pro Double antrathite matt
 rectified





DD601520R
Про Дабл беж светлый
матовый обрезной 60×60×0,9
Pro Double light beige matt rectified



DD601420R
Про Дабл бежевый
матовый обрезной 60×60×0,9
Pro Double beige matt rectified

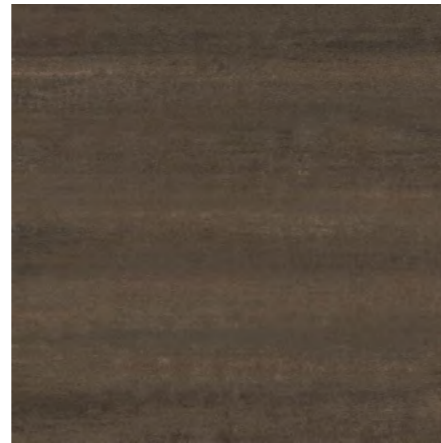

DD601320R
Про Дабл коричневый
матовый обрезной 60×60×0,9
Pro Double brown matt rectified



DD601220R
Про Дабл серый светлый
матовый обрезной 60×60×0,9
Pro Double light grey matt rectified



DD601120R
Про Дабл серый
матовый обрезной 60×60×0,9
Pro Double grey matt rectified

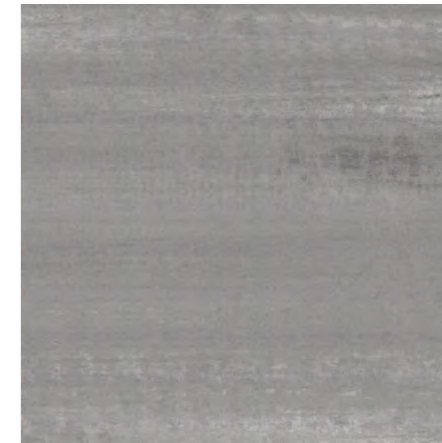

DD601020R
Про Дабл серый тёмный
матовый обрезной 60×60×0,9
Pro Double dark grey matt rectified

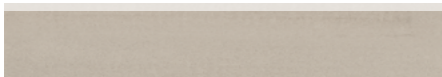

DD201520R\3BT
плинтус Про Дабл беж светлый
матовый обрезной 60×9,5
plinth Pro Double light beige matt rectified

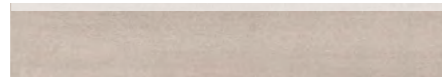

DD201420R\3BT
плинтус Про Дабл бежевый
матовый обрезной 60×9,5
plinth Pro Double beige matt rectified



DD201320R\3BT
плинтус Про Дабл коричневый
матовый обрезной 60×9,5
plinth Pro Double brown matt rectified



DD201220R\3BT
Плинтус Про Дабл серый светлый
матовый обрезной 60×9,5
Plinth Pro Double light grey matt rectified

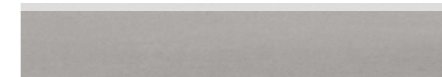

DD201120R\3BT
Плинтус Про Дабл серый
матовый обрезной 60×9,5
Plinth Pro Double grey matt rectified

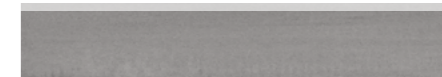

DD201020R\3BT
Плинтус Про Дабл серый тёмный
матовый обрезной 60×9,5
Plinth Pro Double dark grey matt rectified

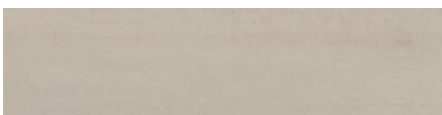

DD201520R\2
Подступёнок Про Дабл беж светлый
матовый обрезной 60×14,5
Riser Pro Double light beige matt rectified

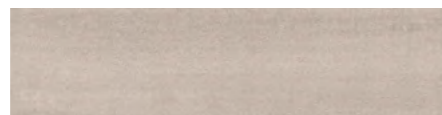

DD201420R\2
Подступёнок Про Дабл бежевый
матовый обрезной 60×14,5
Riser Pro Double beige matt rectified



DD201320R\2
Подступёнок Про Дабл коричневый
матовый обрезной 60×14,5
Riser Pro Double brown matt rectified



DD201220R\2
Подступёнок Про Дабл серый светлый
матовый обрезной 60×14,5
Riser Pro Double light grey matt rectified

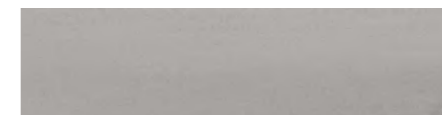

DD201120R\2
Подступёнок Про Дабл серый
матовый обрезной 60×14,5
Riser Pro Double grey matt rectified



DD201020R\2
Подступёнок Про Дабл серый тёмный
матовый обрезной 60×14,5
Riser Pro Double dark grey matt rectified

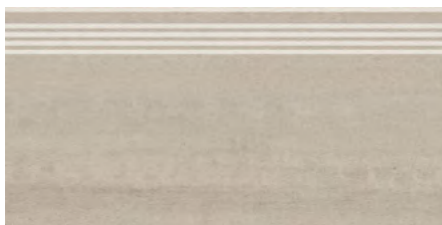

DD201520R\GR
Ступень Про Дабл беж светлый
матовый обрезной 30×60
step Pro Double light beige matt rectified

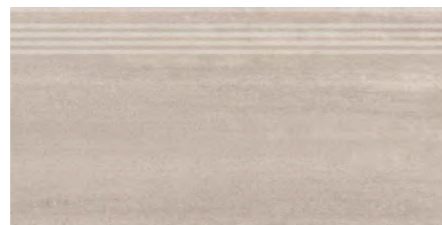

DD201420R\GR
Ступень Про Дабл бежевый
матовый обрезной 30×60
step Pro Double beige matt rectified

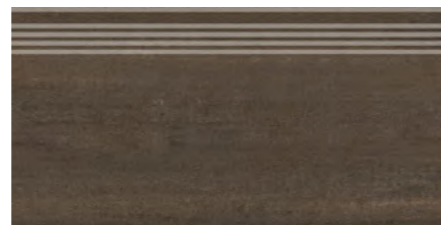

DD201320R\GR
Ступень Про Дабл коричневый
матовый обрезной 30×60
step Pro Double brown matt rectified



DD201220R\GR
Ступень Про Дабл серый
светлый матовый обрезной 30×60
step Pro Double light grey beige matt rectified



DD201120R\GR
Ступень Про Дабл серый
матовый обрезной 30×60
step Pro Double grey matt rectified

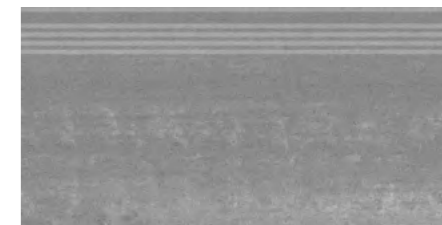

DD201020R\GR
Ступень Про Дабл серый
тёмный матовый обрезной 30×60
step Pro Double dark grey matt rectified



DD201520\MM
Про Дабл беж светлый мозаичный 30×30
Pro Double light beige mosaic



DD201420\MM
Про Дабл бежевый мозаичный 30×30
Pro Double beige mosaic

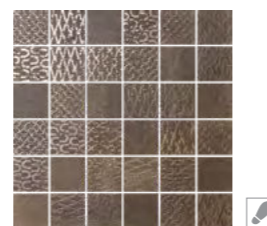

DD201320\MM
Про Дабл коричневый
мозаичный 30×30
Pro Double brown mosaic



DD201220\MM
Про Дабл серый светлый
мозаичный 30×30
Pro Double light grey mosaic



DD201120\MM
Про Дабл серый мозаичный 30×30
Pro Double grey mosaic

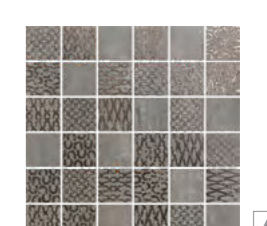

DD201020\MM
Про Дабл серый тёмный
мозаичный 30×30
Pro Double dark grey mosaic



Больше информации о напольных покрытиях см. в Генеральном каталоге, том 2 («Керамический гранит»).

For more information on the flooring please see the General Catalogue Vol. 2 ("Porcelain gres").

Технология изготовления ступеней представлена на стр. 520. Step manufacturing technology is on the page 520.



DD600920R
Про Дабл антрацит матовый обрезной 60x60x0,9
Pro Double anthracite matt rectified



DD600820R
Про Дабл чёрный матовый обрезной 60x60x0,9
Pro Double black matt rectified



DD200920R\3BT
плинтус Про Дабл антрацит матовый обрезной 60x9,5
plinth Pro Double anthracite matt rectified



DD200820R\3BT
плинтус Про Дабл чёрный матовый обрезной 60x9,5
plinth Pro Double black matt rectified



DD200920R\2
Подступёнок Про Дабл антрацит матовый обрезной 60x14,5
Riser Pro Double anthracite matt rectified



DD200820R\2
Подступёнок Про Дабл чёрный матовый обрезной 60x14,5
Riser Pro Double black matt rectified

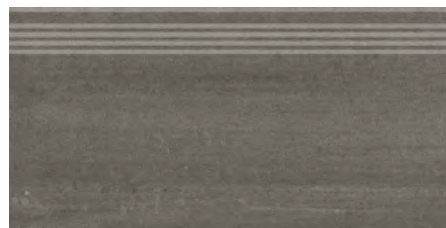

DD200920R\GR
Ступень Про Дабл антрацит матовый обрезной 30x60
step Pro Double anthracite matt rectified

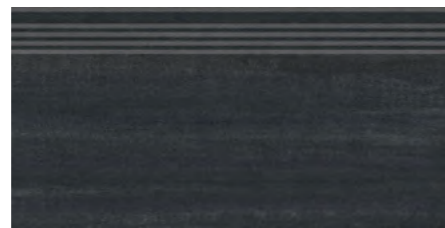

DD200820R\GR
Ступень Про Дабл чёрный матовый обрезной 30x60
step Pro Double black matt rectified

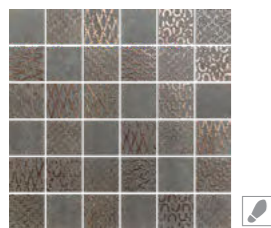

DD200920\MM
Про Дабл антрацит мозаичный 30x30
Pro Double anthracite mosaic



DD200820\MM
Про Дабл чёрный мозаичный 30x30
Pro Double black mosaic

		шт. \ pcs		м ²		кг \ kg		кор. \ box		м ²		кг \ kg	
30x60	9	9	1,8	27	32	57,6	894						





SPA055R

Бордюр Про Матрикс белый матовый обрезной 30×2,5
Border Pro Matrix white matt rectified



FMF012R

Плинтус Про Матрикс белый матовый обрезной 30×12
Plinth Pro Matrix white matt rectified



SPA055R

Бордюр Про Матрикс бежевый матовый обрезной 30×2,5
Border Pro Matrix beige matt rectified



FMF013R

Плинтус Про Матрикс бежевый матовый обрезной 30×12
Plinth Pro Matrix beige matt rectified

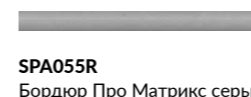

SPA055R

Бордюр Про Матрикс серый светлый матовый обрезной 30×2,5
Border Pro Matrix light grey matt rectified



FMF014R

Плинтус Про Матрикс серый светлый матовый обрезной 30×12
Plinth Pro Matrix light grey matt rectified

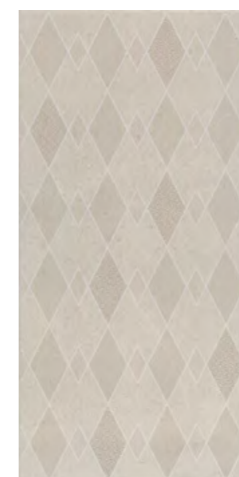

AZ\A014\11257R

Декор Про Матрикс белый матовый обрезной 30×60
Decor Pro Matrix white matt rectified

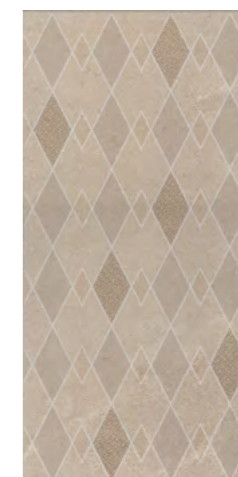

AZ\B014\11258R

Декор Про Матрикс бежевый матовый обрезной 30×60
Decor Pro Matrix beige matt rectified

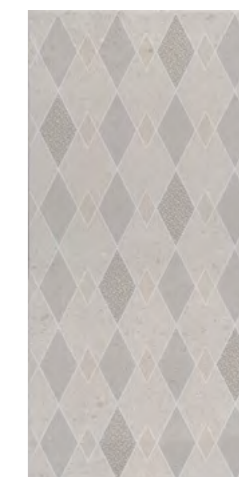

AZ\C014\11259R

Декор Про Матрикс серый светлый матовый обрезной 30×60
Decor Pro Matrix light grey matt rectified



OS\A314\11257R

Декор чипсет Про Матрикс белый матовый обрезной 30×60
Decor chipset Pro Matrix white matt rectified

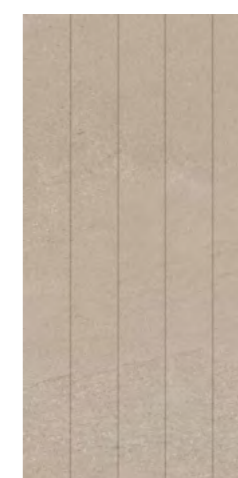

OS\B314\11258R

Декор чипсет Про Матрикс бежевый матовый обрезной 30×60
Decor chipset Pro Matrix beige matt rectified



OS\C314\11259R

Декор чипсет Про Матрикс серый светлый матовый обрезной 30×60
Decor chipset Matrix light grey matt rectified

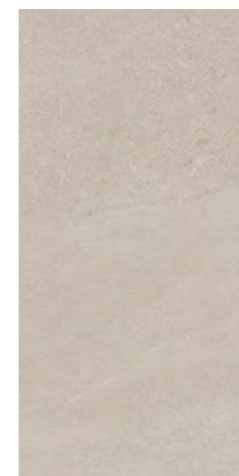

11257R

Про Матрикс белый матовый обрезной 30×60
Pro Matrix white matt rectified

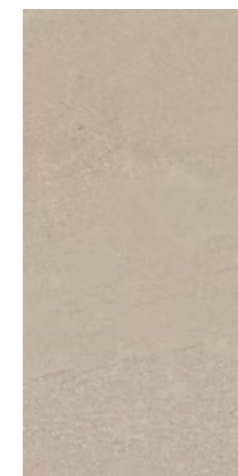

11258R

Про Матрикс бежевый матовый обрезной 30×60
Pro Matrix beige matt rectified

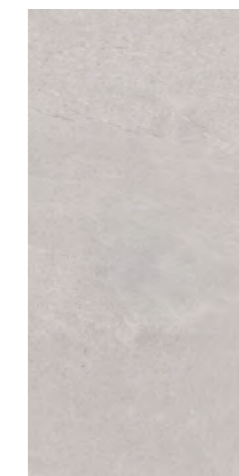

11259R

Про Матрикс серый светлый матовый обрезной 30×60
Pro Matrix light grey matt rectified





DD601820R
Про Матрикс беж светлый
обрезной натуральный 60×60×0,9
Pro Matrix light beige rectified natural



DD601920R
Про Матрикс бежевый
обрезной натуральный 60×60×0,9
Pro Matrix beige rectified natural

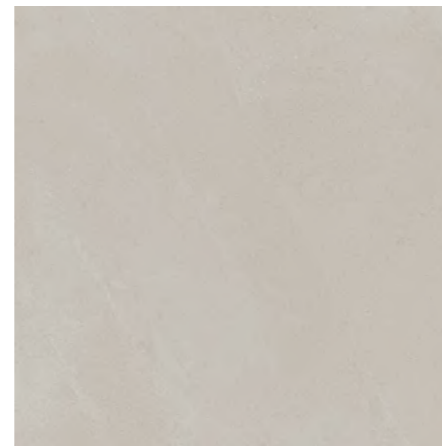

DD602620R
Про Матрикс белый
обрезной натуральный 60×60×0,9
Pro Matrix white rectified natural



DD602020R
Про Матрикс серый светлый
обрезной натуральный 60×60×0,9
Pro Matrix light grey rectified natural

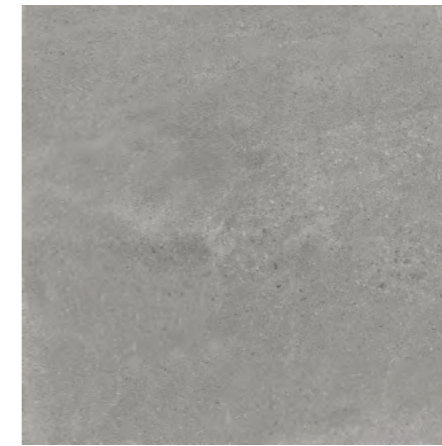

DD602220R
Про Матрикс серый
обрезной натуральный 60×60×0,9
Pro Matrix grey rectified natural



DD602320R
Про Матрикс серый тёмный
обрезной натуральный 60×60×0,9
Pro Matrix dark grey rectified natural

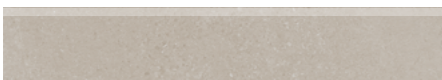

DD601820R\6BT
плинтус Про Матрикс беж светлый
обрезной 60×9,5
plinth Pro Matrix light beige rectified

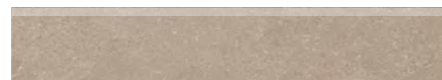

DD601920R\6BT
плинтус Про Матрикс бежевый
обрезной 60×9,5
plinth Pro Matrix beige rectified



DD602620R\6BT
плинтус Про Матрикс белый
обрезной 60×9,5
plinth Pro Matrix white rectified

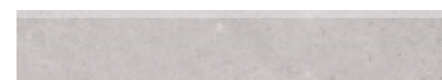

DD602020R\6BT
плинтус Про Матрикс серый светлый
обрезной 60×9,5
plinth Pro Matrix light grey rectified

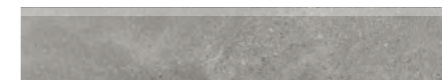

DD602220R\6BT
плинтус Про Матрикс серый
обрезной 60×9,5
plinth Pro Matrix grey rectified



DD602320R\6BT
плинтус Про Матрикс серый тёмный
обрезной 60×9,5
plinth Pro Matrix dark grey rectified



DD601820R\1
DD601820R\5
Подступёнок Про Матрикс
беж светлый 60×10,7
Riser Pro Matrix light beige



DD601920R\1
DD601920R\5
Подступёнок Про Матрикс
бежевый 60×10,7
Riser Pro Matrix beige

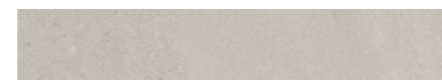

DD602620R\1
DD602620R\5
Подступёнок Про Матрикс
белый 60×10,7
Riser Pro Matrix white



DD602020R\1
DD602020R\5
Подступёнок Про Матрикс
серый светлый 60×10,7
Riser Pro Matrix light grey



DD602220R\1
DD602220R\5
Подступёнок Про Матрикс
серый 60×10,7
Riser Pro Matrix grey

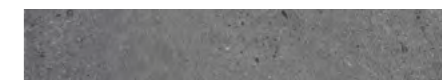

DD602320R\1
DD602320R\5
Подступёнок Про Матрикс
серый тёмный 60×10,7
Riser Pro Matrix dark grey



DD601820R\GCF
Ступень клееная Про Матрикс беж светлый 33×60
glued step Pro Matrix light beige



DD601920R\GCF
Ступень клееная Про Матрикс бежевый 33×60
glued step Pro Matrix beige



DD602620R\GCF
Ступень клееная Про Матрикс белый 33×60
glued step Pro Matrix white



DD602020R\GCF
Ступень клееная Про Матрикс
серый светлый 33×60
glued step Pro Matrix light grey



DD602220R\GCF
Ступень клееная Про Матрикс серый 33×60
glued step Pro Matrix grey



DD602320R\GCF
Ступень клееная Про Матрикс серый тёмный 33×60
glued step Pro Matrix dark grey



DD601820R\GCA
Ступень угловая клееная Про Матрикс
беж светлый 33×33
glued corner step Pro Matrix light beige



DD601920R\GCA
Ступень угловая клееная Про Матрикс
бежевый 33×33
glued corner step Pro Matrix beige



DD602620R\GCA
Ступень угловая клееная Про Матрикс белый 33×33
glued corner step Pro Matrix white



DD602020R\GCA
Ступень угловая клееная Про Матрикс
серый светлый 33×33
glued corner step Pro Matrix light grey



DD602220R\GCA
Ступень угловая клееная Про Матрикс серый 33×33
glued corner step Pro Matrix grey



DD602320R\GCA
Ступень угловая клееная Про Матрикс
серый тёмный 33×33
glued corner step Pro Matrix dark grey

Больше информации о напольных покрытиях см. в Генеральном каталоге, том 2 («Керамический гранит»).

For more information on the flooring please see the General Catalogue Vol. 2 ("Porcelain gres").

Технология изготовления ступеней представлена на стр. 520. Step manufacturing technology is on the page 520.

Технические характеристики, технологии производства и рекомендации по укладке и уходу приведены в разделе «Техническая информация» (стр. 515) и на www.kerama-marazzi.com

For specifications, manufacturing techniques and recommendations on laying and care, please refer to section «Technical information» (p. 515) and www.kerama-marazzi.com

	шт. \ pcs	м²	кг \ kg	кор. \ box	м²	кг \ kg
30×60	9	1,8	27	32	57,6	894

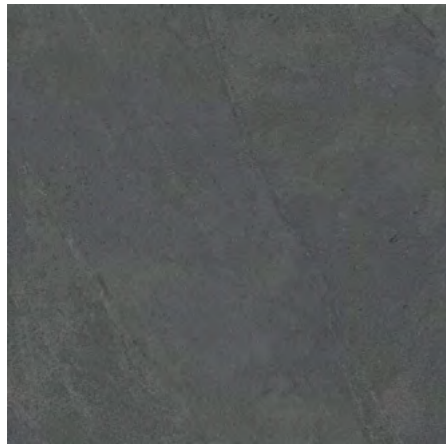

DD602420R
Про Матрикс антрацит
обрезной натуральный 60x60x0,9
Pro Matrix anthracite rectified natural

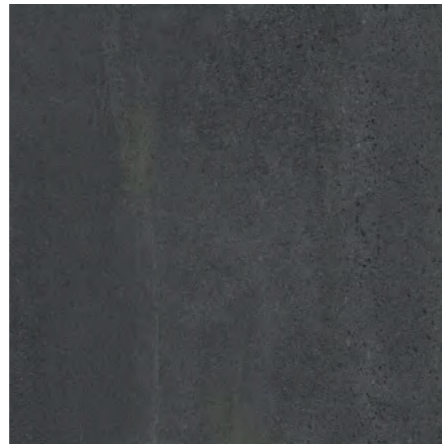

DD602520R
Про Матрикс чёрный
обрезной натуральный 60x60x0,9
Pro Matrix black rectified natural

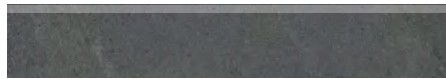

DD602420R\6BT
плинтус Про Матрикс антрацит
обрезной 60x9,5
plinth Pro Matrix anthracite rectified



DD602520R\6BT
плинтус Про Матрикс чёрный
обрезной 60x9,5
plinth Pro Matrix black rectified



DD602420R\1
DD602420R\5
Подступёнок Про Матрикс
антрацит 60x10,7
Riser Pro Matrix anthracite



DD602520R\1
DD602520R\5
Подступёнок Про Матрикс
чёрный 60x10,7
Riser Pro Matrix black

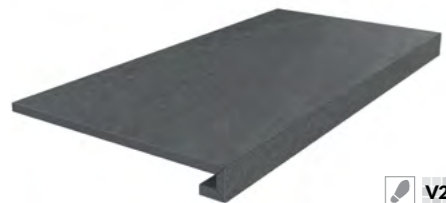

DD602420R\GCF
Ступень клееная Про Матрикс антрацит 33x60
glued step Pro Matrix anthracite



DD602520R\GCF
Ступень клееная Про Матрикс чёрный 33x60
glued step Pro Matrix black



DD602420R\GCA
Ступень угловая клееная
Про Матрикс антрацит 33x33
glued corner step Pro Matrix anthracite



DD602520R\GCA
Ступень угловая клееная
Про Матрикс чёрный 33x33
glued corner step Pro Matrix black



SBD018\DD201620
Про Матрикс беж
светлый 9,5x9,5
Pro Matrix light beige



SBD019\DD201720
Про Матрикс бежевый
9,5x9,5
Pro Matrix beige



SBD021\DD201920
Про Матрикс серый
9,5x9,5
Pro Matrix grey



SBD022\DD202020
Про Матрикс серый
тёмный 9,5x9,5
Pro Matrix dark grey

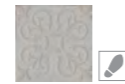

SBD020\DD202420
Про Матрикс белый
9,5x9,5
Pro Matrix white

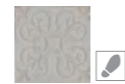

SBD017\DD201820
Про Матрикс серый
светлый 9,5x9,5
Pro Matrix light grey



SBD023\DD202120
Про Матрикс антрацит
9,5x9,5
Pro Matrix anthracite



SBD024\DD202220
Про Матрикс чёрный
9,5x9,5
Pro Matrix black

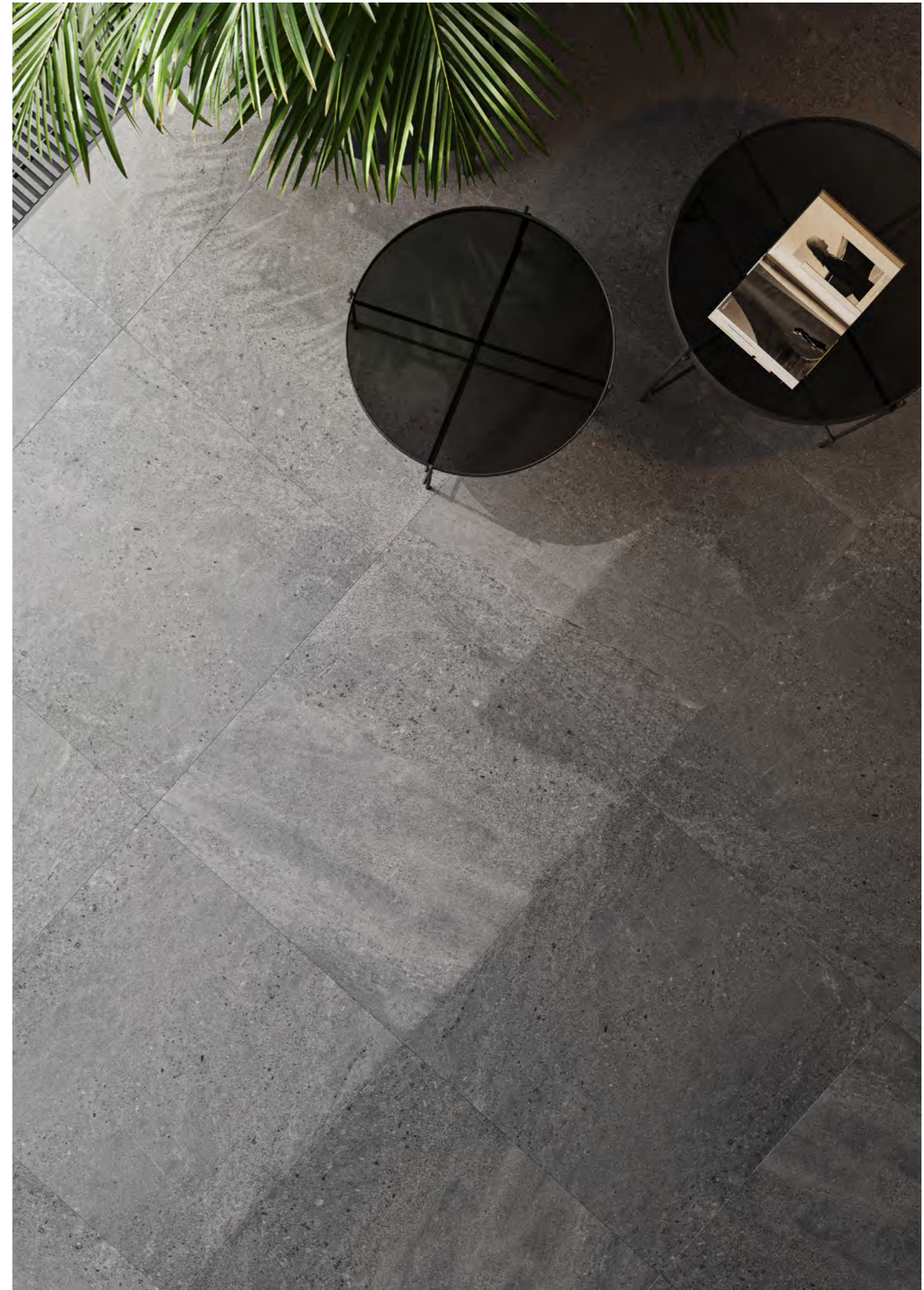



HGD\A95\11000RL
Бордюр Сад Моне
лаппатированный 30x7,2
Border Jardins de Monet
lappato



HGD\A96\11000RL
Бордюр Сад Моне
лаппатированный 60x7,2
Border Jardins de Monet lappato

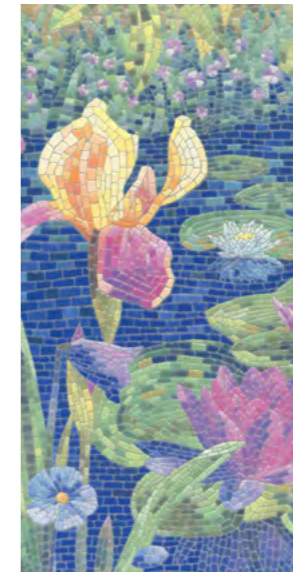

HGD\A94\3x\11000RL
Сад Моне лаппатированный, панно из 3 частей 30x60 (размер каждой части)
Jardins de Monet lappato, decorative panel

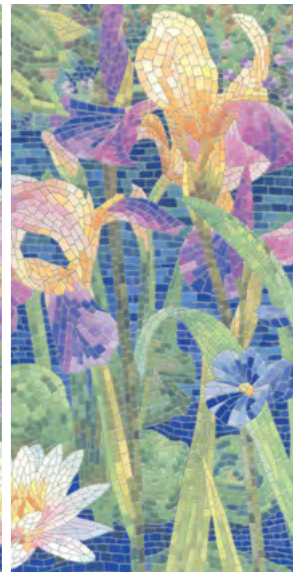
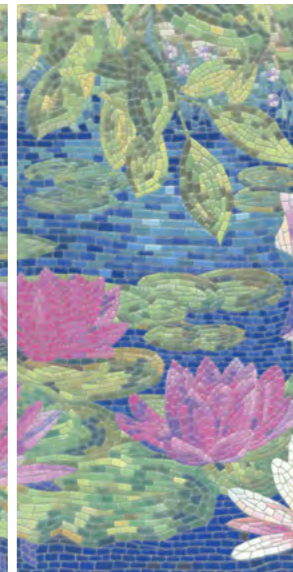

BDA004R
Бордюр Сад Моне белый обрезной 30x12
Border Jardins de Monet white rectified

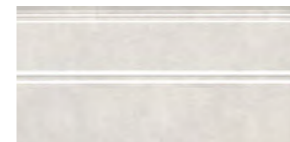

FMA013R
Плинтус Сад Моне белый
обрезной 30x15
Plinth Jardins de Monet white
rectified



POD001
Бисер прозрачный
20x0,6
Beads transparent



POD007
Бисер розовый 20x0,6
Beads pink



POD013
Бисер фиолетовый
20x0,6
Beads violet



POD010
Бисер бирюзовый
20x0,6
Beads turquoise

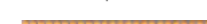

POD005
Бисер жёлтый 20x0,6
Beads yellow

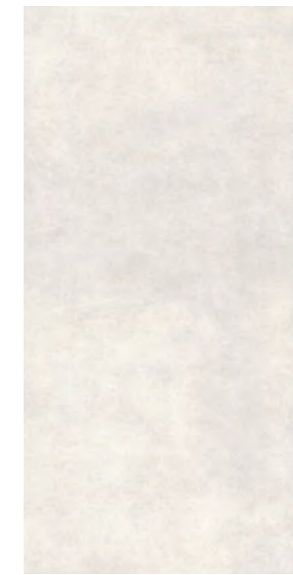

11125R
Сад Моне белый
обрезной 30x60
Jardins de Monet
white rectified



SPA016R
Сад Моне белый
обрезной 30x2,5
Jardins de Monet white rectified



11126R
Сад Моне зелёный
обрезной 30x60
Jardins de Monet
green rectified



SPA017R
Сад Моне зелёный
обрезной 30x2,5
Jardins de Monet green rectified

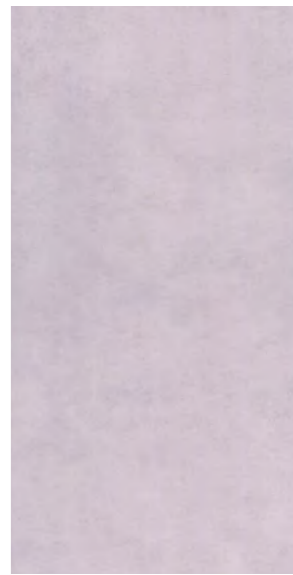

11127R
Сад Моне розовый
обрезной 30x60
Jardins de Monet
pink rectified



SPA018R
Сад Моне розовый
обрезной 30x2,5
Jardins de Monet pink rectified

	шт. \ pcs	м²	кг \ kg	кор. \ box	м²	кг \ kg
30x60	9	1,8	27	32	57,6	894

Технические характеристики, технологии производства и рекомендации по укладке и уходу приведены в разделе «Техническая информация» (стр. 515) и на www.kerama-marazzi.com

For specifications, manufacturing techniques and recommendations on laying and care, please refer to section «Technical information» (p. 515) and www.kerama-marazzi.com



VT\A568\11000R
Декор Серенада 1 глянцевый
обрезной 30×60
Decor Serenata 1 gloss rectified



VT\A571\11000R
Бордюр Серенада 1
глянцевый обрезной 60×7,2
Border Serenata 1 gloss
rectified



VT\A570\11000R
Декор Серенада 3 глянцевый
обрезной 30×60
Decor Serenata 3 gloss rectified



VT\A573\11000R
Бордюр Серенада 3
глянцевый обрезной 60×7,2
Border Serenata 3 gloss
rectified



VT\A574\11000R
Бордюр Серенада 4 глянцевый
обрезной 30×7,2
Border Serenata 4 gloss rectified



VT\A575\11000R
Бордюр Серенада 5 глянцевый
обрезной 30×7,2
Border Serenata 5 gloss rectified



VT\A576\11000R
Бордюр Серенада 6 глянцевый
обрезной 30×7,2
Border Serenata 6 gloss rectified



VT\A569\11000R
Декор Серенада 2 глянцевый
обрезной 30×60
Decor Serenata 2 gloss rectified



VT\A572\11000R
Бордюр Серенада 2
глянцевый обрезной 60×7,2
Border Serenata 2 gloss
rectified

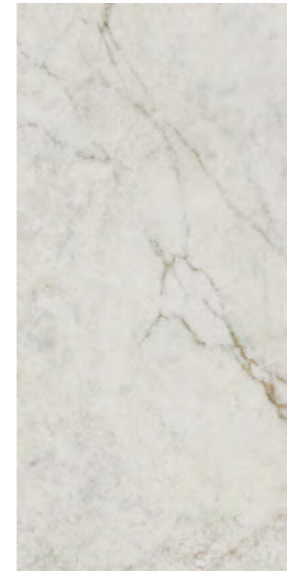

11222R Серенада белый
глянцевый обрезной 30×60
Serenata white gloss rectified



SPA056R
Бордюр Серенада белый
глянцевый обрезной 30×2,5
Border Serenata white gloss rectified



BLC031R
Бордюр Серенада белый
глянцевый обрезной 30×5
Border Serenata white gloss rectified



BDA025R
Бордюр Серенада белый
глянцевый обрезной 30×12
Border Serenata white gloss rectified



FMA030R
Плинтус Серенада белый
глянцевый обрезной 30×15
Plinth Serenata white gloss rectified



11245R Серенада бежевый
тёмный глянецовой обрезной 30×60
Serenata dark beige gloss rectified



SPA058R
Бордюр Серенада бежевый
тёмный глянецовой обрезной 30×2,5
Border Serenata dark beige gloss rectified



BLC033R
Бордюр Серенада бежевый
тёмный глянецовой обрезной 30×5
Border Serenata dark beige gloss rectified



BDA027R
Бордюр Серенада бежевый
тёмный глянецовой обрезной 30×12
Border Serenata dark beige gloss rectified



FMA032R
Плинтус Серенада бежевый тёмный
глянецовой обрезной 30×15
Plinth Serenata dark beige gloss rectified



11223R Серенада зелёный
глянцевый обрезной 30×60
Serenata green gloss rectified



SPA057R
Бордюр Серенада зелёный
глянцевый обрезной 30×2,5
Border Serenata green gloss rectified



BLC032R
Бордюр Серенада зелёный
глянцевый обрезной 30×5
Border Serenata green gloss rectified



BDA026R
Бордюр Серенада зелёный
глянцевый обрезной 30×12
Border Serenata green gloss rectified



FMA031R
Плинтус Серенада зелёный
глянцевый обрезной 30×15
Plinth Serenata green gloss rectified





OS\A284\SG606220RL
Бордюр Серенада 1 лаппатированный обрезной 60×7,2
Border Serenata 1 lappato rectified



OS\A286\SG606220RL
Бордюр Серенада 2 лаппатированный обрезной 60×7,2
Border Serenata 2 lappato rectified



OS\A313\SG606220RL
Бордюр Серенада 3 лаппатированный обрезной 60×7,2
Border Serenata 3 lappato rectified



OS\A283\SG606220RL
Вставка Серенада 1 лаппатированный обрезной 7,2×7,2
Insert Serenata 1 lappato rectified



OS\A285\SG606220RL
Вставка Серенада 2 лаппатированный обрезной 7,2×7,2
Insert Serenata 2 lappato rectified



OS\A312\SG606220RL
Вставка Серенада 3 лаппатированный обрезной 7,2×7,2
Insert Serenata 3 lappato rectified

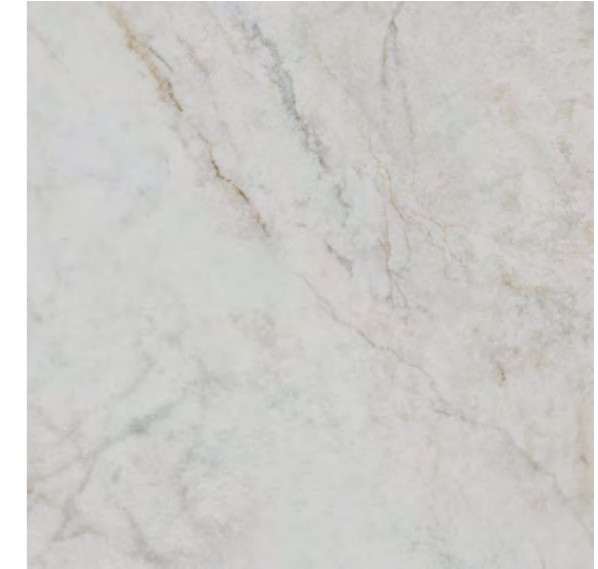

SG654022R
Серенада белый лаппатированный обрезной 60×60
Serenata white lappato rectified



SG654122R
Серенада бежевый тёмный лаппатированный обрезной 60×60
Serenata dark beige lappato rectified



SG654222R
Серенада зелёный лаппатированный обрезной 60×60
Serenata green lappato rectified



T038\SG6540
Декор Серенада мозаичный белый лаппатированный 32×32
Decor Serenata mosaic white lappato



T038\SG6541
Декор Серенада мозаичный бежевый тёмный лаппатированный 32×32
Decor Serenata mosaic dark beige lappato



T038\SG6542
Декор Серенада мозаичный зелёный лаппатированный 32×32
Decor Serenata mosaic green lappato



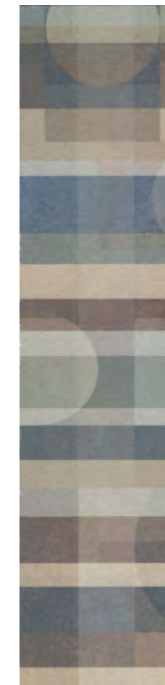

HGD\A580\11037R
Бордюр Чemento матовый
обрезной 30×14,5
Border Cemento matt rectified

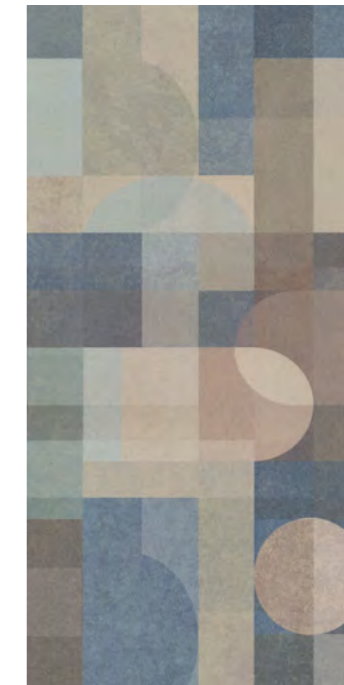

HGD\A577\11037R
Декор Чemento 1 матовый
обрезной 30×60
Decor Cemento 1 matt rectified

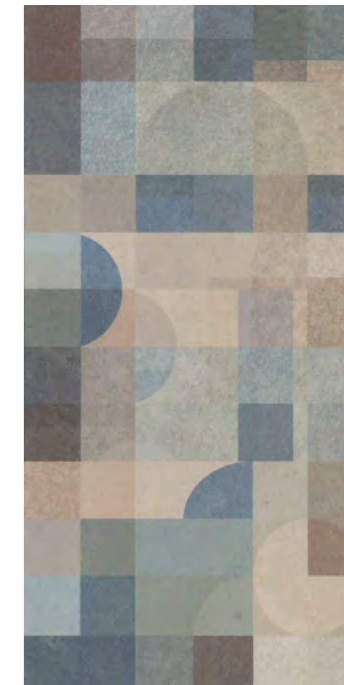

HGD\A578\11037R
Декор Чemento 2 матовый
обрезной 30×60
Decor Cemento 2 matt rectified

HGD\A579\11037R
Бордюр Чemento матовый
обрезной 60×14,5
Border Cemento matt rectified



SPA062R
Бордюр Чemento серый светлый
матовый обрезной 30×2,5
Border Cemento light grey matt rectified



SPA063R
Бордюр Чemento серый матовый
обрезной 30×2,5
Border Cemento grey matt rectified



SPA064R
Бордюр Чemento бежевый
матовый обрезной 30×2,5
Border Cemento beige matt rectified



SPA068R
Бордюр Чemento зелёный
матовый обрезной 30×2,5
Border Cemento green matt rectified



FMF015R
Плинтус Чemento серый светлый
матовый обрезной 30×12
Plinth Cemento light grey matt rectified



FMF016R
Плинтус Чemento серый матовый
обрезной 30×12
Plinth Cemento grey matt rectified

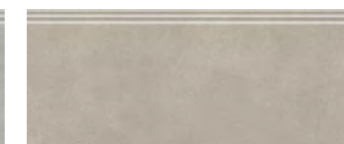

FMF017R
Плинтус Чemento бежевый
матовый обрезной 30×12
Plinth Cemento beige matt rectified

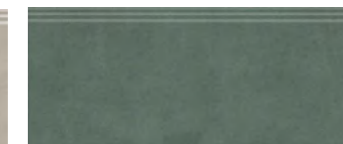

FMF021R
Плинтус Чemento зелёный
матовый обрезной 30×12
Plinth Cemento green matt rectified



SPA065R
Бордюр Чemento коричневый тёмный
матовый обрезной 30×2,5
Border Cemento dark brown matt rectified



SPA066R
Бордюр Чemento синий тёмный
матовый обрезной 30×2,5
Border Cemento dark blue matt rectified



SPA067R
Бордюр Чemento антрацит
матовый обрезной 30×2,5
Border Cemento anthracite matt rectified



FMF018R
Плинтус Чemento коричневый тёмный
матовый обрезной 30×12
Plinth Cemento dark brown matt rectified



FMF019R
Плинтус Чemento синий тёмный
матовый обрезной 30×12
Plinth Cemento dark blue matt rectified



FMF020R
Плинтус Чemento антрацит
матовый обрезной 30×12
Plinth Cemento anthracite matt rectified





11269R
Чементо серый светлый
матовый обрезной 30×60
Cemento light grey matt rectified



11270R
Чементо серый
матовый обрезной 30×60
Cemento grey matt rectified



11271R
Чементо бежевый
матовый обрезной 30×60
Cemento beige matt rectified

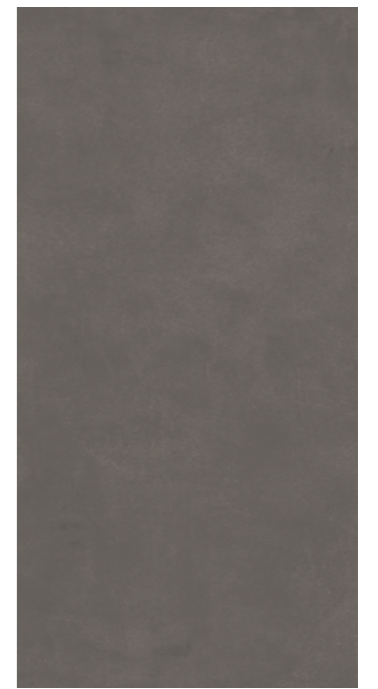

11272R
Чементо коричневый
тёмный матовый обрезной 30×60
Cemento dark brown matt rectified



11273R
Чементо синий тёмный
матовый обрезной 30×60
Cemento dark blue matt rectified



11274R
Чементо антрацит
матовый обрезной 30×60
Cemento anthracite matt rectified



11275R
Чементо зелёный
матовый обрезной 30×60
Cemento green matt rectified

	шт. \ pcs	м ²	кг \ kg	кор. \ box	м ²	кг \ kg
20×20	6,9	1,04	12,4	48/96	49,92/99,84	625/1210
30×60	9	1,8	27	32	57,6	894
40,2×40,2	8	1,62	28,7	48	77,76	1401





VT\A593\5301
Декор Цементо 1 матовый
20×20
Decor Cemento 1 matt



VT\A594\5301
Декор Цементо 2 матовый
20×20
Decor Cemento 2 matt



VT\A595\5301
Декор Цементо 3 матовый
20×20
Decor Cemento 3 matt



VT\A596\5301
Декор Цементо 4 матовый
20×20
Decor Cemento 4 matt

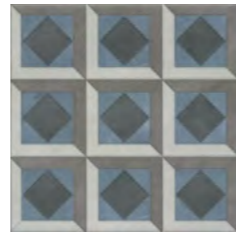

VT\A597\5301
Декор Цементо 5 матовый
20×20
Decor Cemento 5 matt

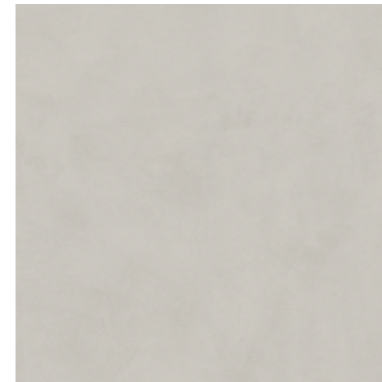

DD172900R
Про Цементо серый светлый
матовый обрезной 40,2×40,2
Pro Cemento light grey matt rectified



DD173000R
Про Цементо серый матовый
обрезной 40,2×40,2
Pro Cemento grey matt rectified



VT\A602\DD1736R
Декор Про Цементо 1 матовый
обрезной 40,2×40,2
Decor Pro Cemento 1 matt rectified



VT\A598\5301
Декор Цементо 6 матовый
20×20
Decor Cemento 6 matt

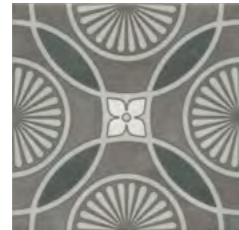

VT\A599\5301
Декор Цементо 7 матовый
20×20
Decor Cemento 7 matt

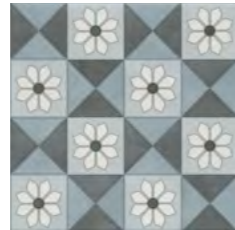

VT\A600\5301
Декор Цементо 8 матовый
20×20
Decor Cemento 8 matt



VT\A601\5301
Декор Цементо 9 матовый
20×20
Decor Cemento 9 matt



10
платина 20×1,5
platinum



11
платина 20×1,5
platinum



POD001
бисер прозрачный 20×0,6
beads transparent



POF012
бисер бежевый
матовый 20×1,4
beads beige matt



POF014
бисер серый матовый
20×1,4
beads grey matt



DD173100R
Про Цементо бежевый матовый
обрезной 40,2×40,2
Pro Cemento beige matt rectified



DD173200R
Про Цементо коричневый тёмный
матовый обрезной 40,2×40,2
Pro Cemento dark brown matt rectified



VT\A603\DD1736R
Декор Про Цементо 2 матовый
обрезной 40,2×40,2
Decor Pro Cemento 2 matt rectified



5294
Цементо серый
светлый матовый 20×20
Cemento light grey matt



5295
Цементо серый
матовый 20×20
Cemento grey matt



5296
Цементо
бежевый матовый 20×20
Cemento beige matt



5297
Цементо
коричневый тёмный
матовый 20×20
Cemento dark brown matt



PFE043
Бордюр Цементо серый
светлый матовый 20×2
Border Cemento light grey
matt



PFE044
Бордюр Цементо серый
матовый 20×2
Border Cemento grey matt



PFE045
Бордюр Цементо бежевый
матовый 20×2
Border Cemento beige matt



PFE046
Бордюр Цементо коричне-
вый тёмный матовый 20×2
Border Cemento dark brown
matt



5299
Цементо антрацит
матовый 20×20
Cemento anthracite matt



5298
Цементо синий
тёмный матовый 20×20
Cemento dark blue matt



5300
Цементо
зелёный матовый 20×20
Cemento green matt



PFE048
Бордюр Цементо антрацит
матовый 20×2
Border Cemento anthracite matt



PFE047
Бордюр Цементо синий
тёмный матовый 20×2
Border Cemento dark blue matt



PFE049
Бордюр Цементо зелёный
матовый 20×2
Border Cemento green matt

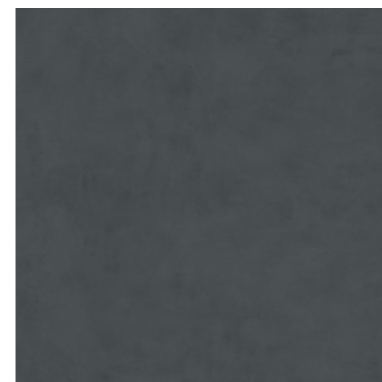

DD173400R
Про Цементо антрацит
матовый обрезной 40,2×40,2
Pro Cemento anthracite matt rectified



DD173300R
Про Цементо синий тёмный
матовый обрезной 40,2×40,2
Pro Cemento dark blue matt rectified



VT\A604\DD1736R
Декор Про Цементо 3 матовый
обрезной 40,2×40,2
Decor Pro Cemento 3 matt rectified



DD173500R
Про Цементо зелёный матовый
обрезной 40,2×40,2
Pro Cemento green matt rectified

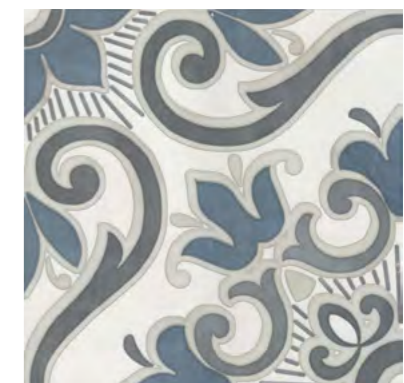

VT\A605\DD1736R
Декор Про Цементо 4 матовый
обрезной 40,2×40,2
Decor Pro Cemento 4 matt rectified

Больше информации о напольных покрытиях см. в Генеральном каталоге, том 2 («Керамический гранит»).

For more information on the flooring please see the General Catalogue Vol. 2 ("Porcelain gres").



119,5x238,5

60x119,5

60x60

Серия настенной плитки «Цементо» скоординирована с напольным керамогранитом «Про Цементо»*. Использовать его можно и в проектах, требовательных к истираемости: материал окрашен в массе и рекомендуется в том числе для помещений с высоким трафиком. Сферу применения «Про Цементо» расширяет то, что в серии есть несколько форматов, с мозаикой, ступенями и подступёнками в семи оттенках бетона.

"Cemento" wall tiles series is coordinated with this on-floor porcelain stoneware*. It can be used in projects that require high wearing properties: the material is coloured as a whole and is recommended, including, for high-traffic rooms. The scale of "Pro Cemento" use is expanded by the fact that the series presents quite a line of sizes with mosaic, stairs and risers in seven undertones of concrete.

*Напольный керамогранит «Про Цементо» для этой серии представлен в Генеральном каталоге «Керамический гранит 2024». The floor tiles "Pro Cemento" for this series is presented in the General Catalogue "Porcelain gres 2024".



OP\A206\12136R
Бордюр Безана серый
светлый обрезной 25×5,5
Border Besana light grey



OP\B206\12137R
Бордюр Безана серый
обрезной 25×5,5
Border Besana grey



OP\C206\12138R
Бордюр Безана бежевый
обрезной 25×5,5
Border Besana beige



MM12136
Безана серый светлый ма-
товый мозаичный 25×25
Besana light grey matt mosaic



MM12137
Безана серый
матовый мозаичный 25×25
Besana grey matt mosaic



MM12138
Безана бежевый
матовый мозаичный 25×25
Besana beige matt mosaic



OP\A201\12136R
Декор Безана серый светлый
обрезной 25×75
Decor Besana light grey rectified

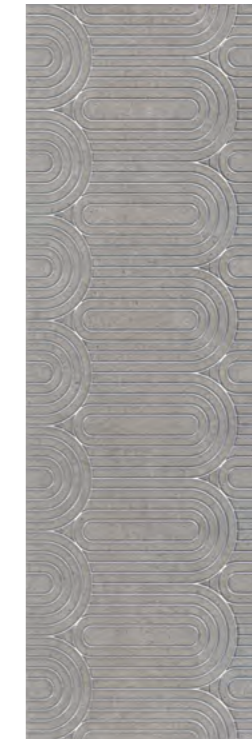

OP\B201\12137R
Декор Безана серый
обрезной 25×75
Decor Besana grey rectified



OP\C201\12138R
Декор Безана бежевый
обрезной 25×75
Decor Besana beige rectified



12136R
Безана серый
светлый матовый
обрезной 25×75
Besana light grey matt
rectified



12137R
Безана серый
матовый
обрезной 25×75
Besana grey matt rectified

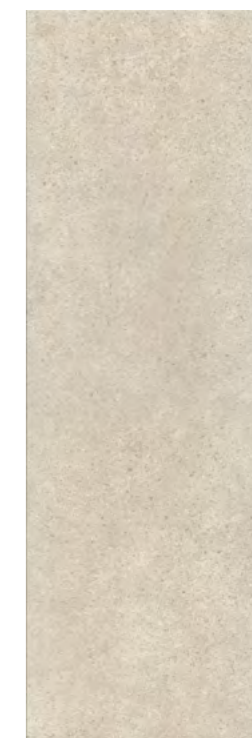

12138R
Безана бежевый
матовый
обрезной 25×75
Besana beige matt rectified





12151R
Безана серый светлый
структура матовый
обрезной 25x75
Besana light grey structured matt
rectified



PFH003R
Безана серый
светлый обрезной 25x2
Besana light grey matt
rectified



12152R
Безана серый
структура
матовый обрезной 25x75
Besana grey structured matt
rectified



PFH002R
Безана серый
обрезной 25x2
Besana grey matt rectified



12153R
Безана бежевый
структура матовый
обрезной 25x75
Besana beige structured matt
rectified



PFH001R
Безана бежевый
обрезной 25x2
Besana beige matt rectified



SG457920R
Безана серый светлый
матовый обрезной 50,2x50,2
Besana light grey matt rectified



SG457620R
Безана серый матовый
обрезной 50,2x50,2
Besana grey matt rectified



SG457520R
Безана бежевый матовый
обрезной 50,2x50,2
Besana beige matt rectified

Больше информации о напольных покрытиях см. в Генеральном каталоге, том 2 («Керамический гранит»).

For more information on the flooring please see the General Catalogue Vol. 2 ("Porcelain gres").

		шт. \ pcs		м²		кг \ kg		кор. \ box		м²		кг \ kg	
25x75	9	6	1,125	17	54	60,75	948						
25x75	11	5	0,938	16,5	54	50,652	921						

Технические характеристики, технологии производства и рекомендации по укладке и уходу приведены в разделе «Техническая информация» (стр. 515) и на www.kerama-marazzi.com

For specifications, manufacturing techniques and recommendations on laying and care, please refer to section «Technical information» (p. 515) and www.kerama-marazzi.com



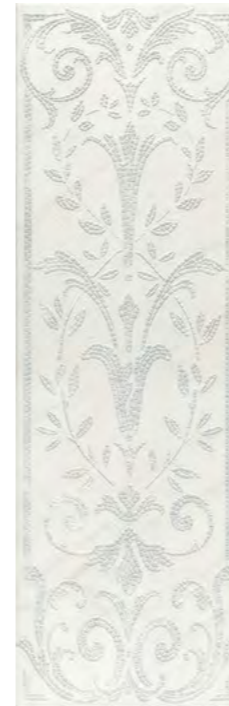

HGD\A126\12103R
Борсари орнамент
обрезной 25x75
Borsari ornament rectified



ALD\A28\12103R
Борсари матовый
обрезной 25x75
Borsari rectified



HGD\A200\2x\12102R
Борсари, панно из 2 частей 25x75 обрезной (размер каждой части)
Borsari decorative panel rectified

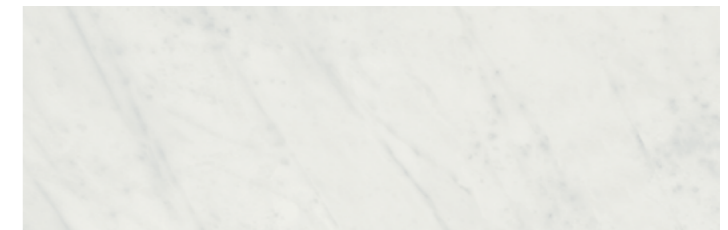

12103R
Борсари белый матовый обрезной 25x75
Borsari white matt rectified

V2
 F8



HGD\A127\12103R
Борсари орнамент
обрезной 25x8
Borsari ornament rectified



ALD\A35\12103R
Борсари матовый обрезной 25x5,5
Borsari matt rectified

POD001
бисер прозрачный 20x0,6
beads transparent

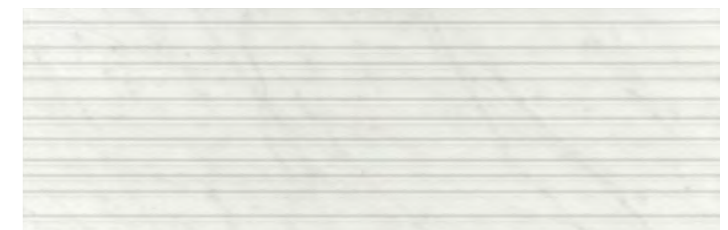

12102R
Борсари белый структура матовый обрезной 25x75
Borsari white structure matt rectified

F8

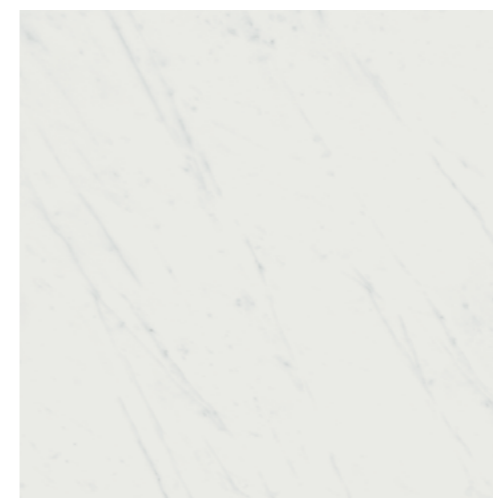

SG453520R
Борсари белый матовый
обрезной 50,2x50,2
Borsari white matt rectified

V2 4
 F6



MM12113
Борсари мозаичный 25x75
Borsari matt mosaic



	шт. \ pcs	м²	кг \ kg	кор. \ box	м²	кг \ kg
25x75 \ 25x75 структура structure	9	6 \ 6	1,125 \ 1,125	17 \ 16,5	54 \ 54	60,75 \ 60,75
глазурь матовая matt glaze						948 \ 921



HGDA457\12161R
 Декор Гарса матовый обрезной 25x75
 Decor Garsa matt rectified



12156R
 Гарса структура матовый обрезной 25x75
 Garsa structure matt rectified



12154R
 Гарса структура белый матовый обрезной 25x75
 Garsa structure white matt rectified



12155R
 Гарса структура бежевый светлый обрезной 25x75
 Garsa structure light beige matt rectified

SPB008R
 Бордюр Гарса белый матовый
 обрезной 25x2,5
 Border Garsa white matt rectified

SPB009R
 Бордюр Гарса бежевый светлый
 матовый обрезной 25x2,5
 Border Garsa light beige matt rectified

		шт. \ pcs			м²			кг \ kg		
25x75	9	6	1,125	16,5	54	60,75	921			



12108R\3x\3F
Город на воде SPb, панно из 3 частей 25x75 обрезной (размер каждой части)
City on the water SPb decorative panel rectified



12109R\3x\3F
Город на воде Venezia, панно из 3 частей 25x75 обрезной (размер каждой части)
City on the water Venezia decorative panel rectified



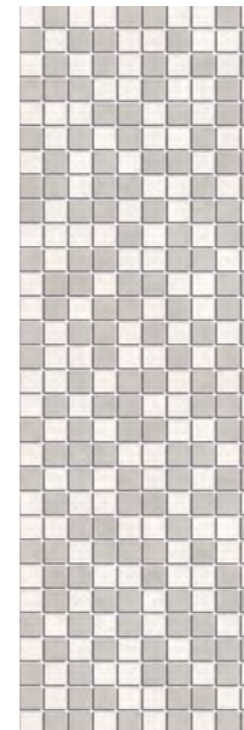

MM12114
Город на воде мозаичный матовый 25x75
City on the water matt mosaic



12110R\8
Город на воде обрезаной 25x8
City on the water rectified



MLD\A76\12106R
Город на воде Цветы матовый обрезаной 25x8
City on the water Flowers matt rectified

PFB005R платина обрезаной 25x2
platinum rectified

PFB006R платина обрезаной 25x2
platinum rectified

POD001 бисер прозрачный 20x0,6
beads transparent

POD013 бисер фиолетовый 20x0,6
beads violet

POD016 бисер платина 20x0,6
beads platinum



SG453820R
Город на воде серый матовый обрезаной 50,2x50,2
City on the water grey matt rectified

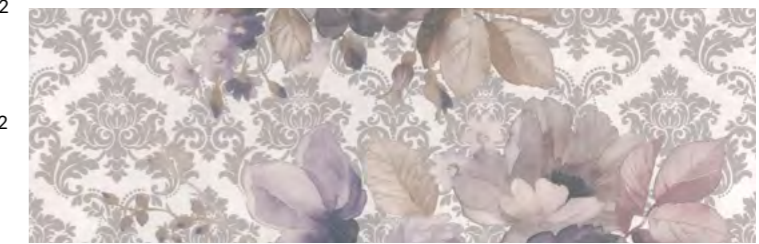
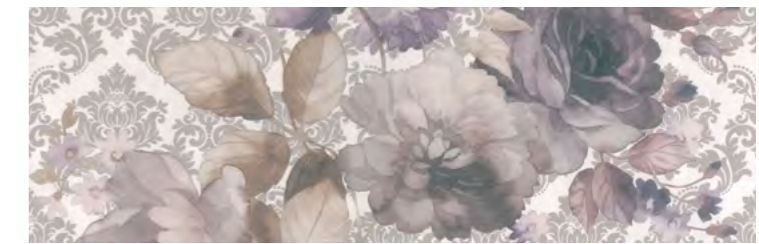

MLD\A75\3x\12106R
Город на воде Цветы, панно из 3 частей 25x75 матовый обрезаной (размер каждой части)
City on the water Flowers decorative panel matt rectified



12115R
Город на воде орнамент матовый обрезаной 25x75
City on the water ornament matt rectified

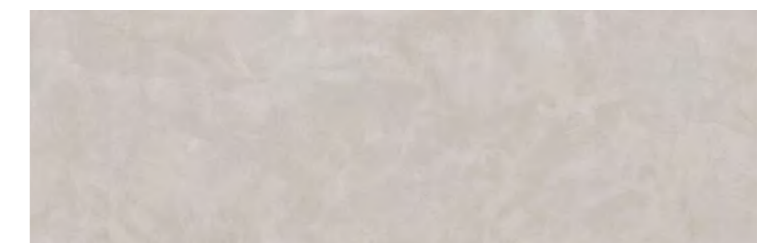

12107R
Город на воде серый матовый обрезаной 25x75
City on the water grey matt rectified



12106R
Город на воде серый светлый матовый обрезаной 25x75
City on the water light grey matt rectified



Больше информации о напольных покрытиях см. в Генеральном каталоге, том 2 («Керамический гранит»).

For more information on the flooring please see the General Catalogue Vol. 2 ("Porcelain gres").

	шт. \ pcs	м²	кг \ kg	кор. \ box	м²	кг \ kg		
25x75	9	глазурь матовая matt glaze	6	1,125	17,0	54	60,75	948





HGD\A358\12000R
Декор Диагональ матовый обрезной 25x75
Decor Diagonal matt rectified



HGD\B358\12000R
Декор Диагональ матовый обрезной 25x75
Decor Diagonal matt rectified

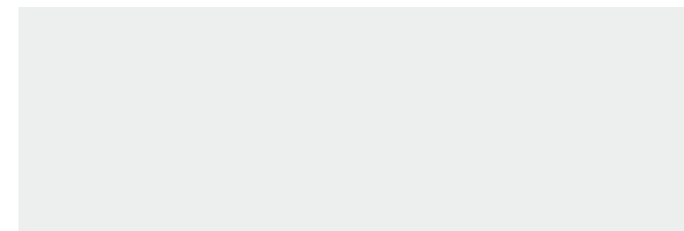

12125R
Диагональ белый матовый обрезной 25x75
Diagonal white matt rectified



12119R
Диагональ белый структура матовый обрезной 25x75
Diagonal white structure matt rectified

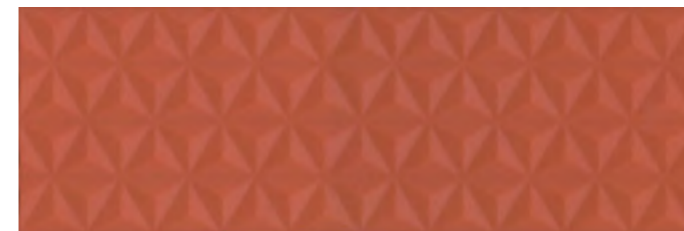

12120R
Диагональ красный структура матовый обрезной 25x75
Diagonal red structure matt rectified

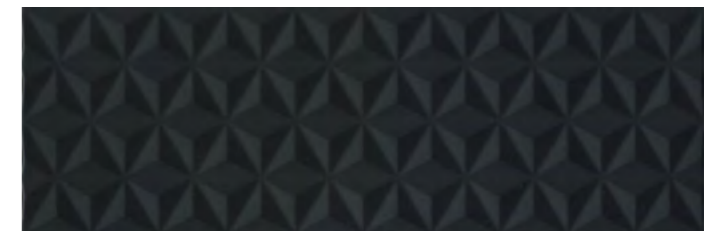

12121R
Диагональ чёрный структура матовый обрезной 25x75
Diagonal black structure matt rectified

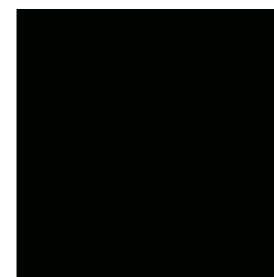

SG917500N
Гармония чёрный матовый 30x30
Harmony black matt

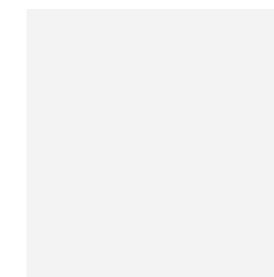

SG917400N
Гармония белый матовый 30x30
Harmony white matt

POD001
Бисер прозрачный 20x0,6
Beads transparent

POD014
Бисер антрацит 20x0,6
Beads anthracite

PFB007R
Диагональ белый обрезной 25x2
Diagonal white rectified

PFB008R
Диагональ красный обрезной 25x2
Diagonal red rectified

PFB009R
Диагональ чёрный обрезной 25x2
Diagonal black rectified

	шт. \ pcs	м²	кг \ kg	кор. \ box	м²	кг \ kg
25x75	9					
25x75 структура structure	11					
глазурь матовая matt glaze	6	1,125	17	54	60,75	948
глазурь матовая matt glaze	5	0,938	16,5	54	50,652	921

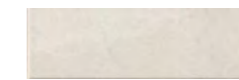
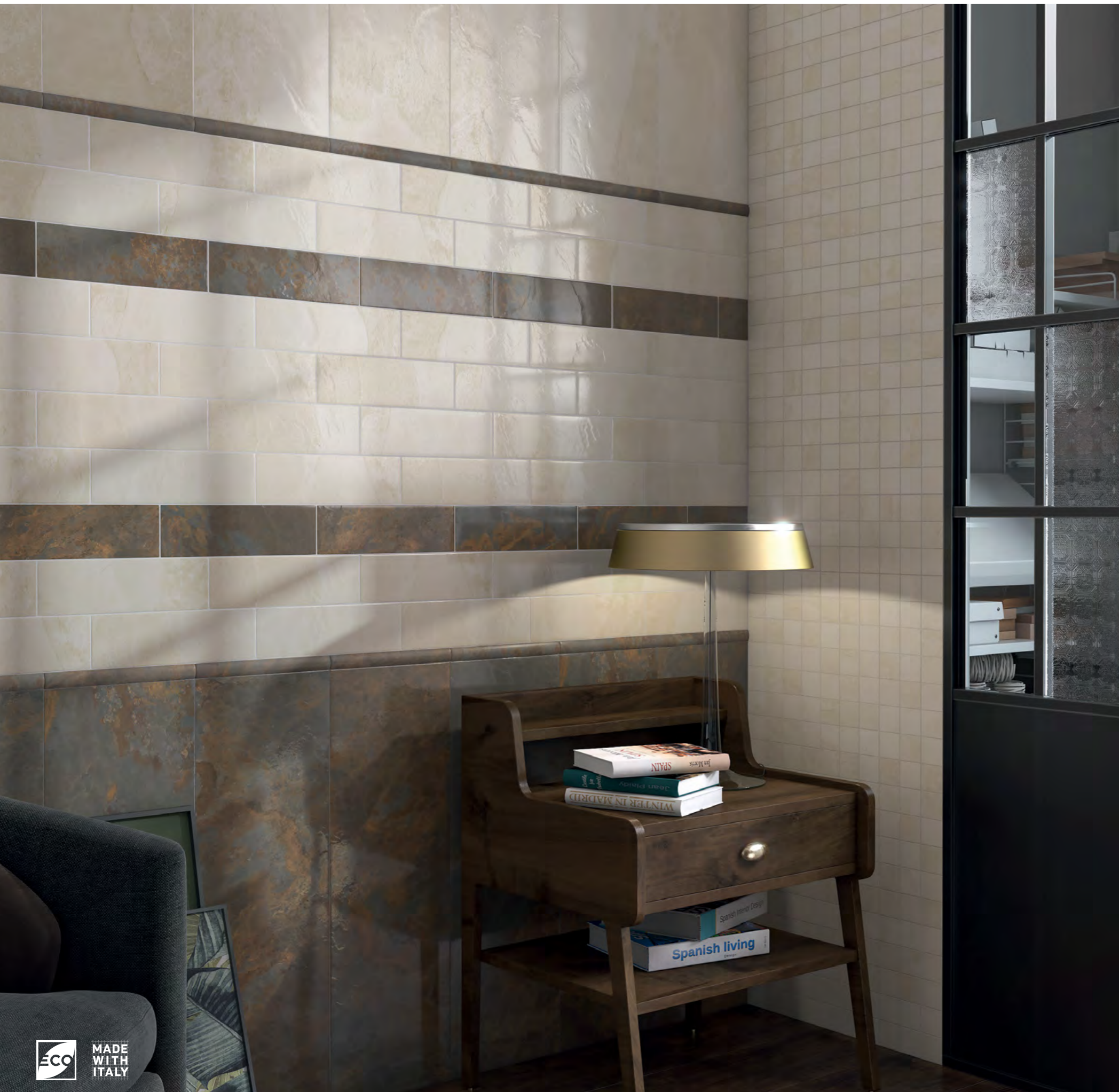

9032
Рамбла бежевый
матовый 8,5×28,5
Rambla beige matt



12123R
Рамбла бежевый матовый обрезной 25×75
Rambla beige matt rectified



9033
Рамбла коричневый
матовый 8,5×28,5
Rambla brown matt

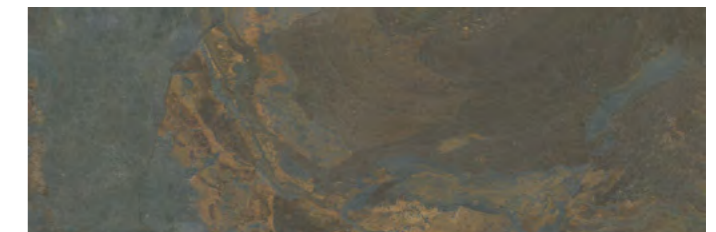

12124R
Рамбла коричневый матовый обрезной 25×75
Rambla brown matt rectified



SG23035N*
Рамбла бежевый
матовый 20×23,1
Rambla beige matt

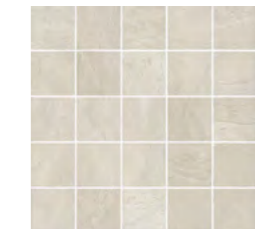

MM12130
Рамбла бежевый
мозаичный матовый
25×25
Rambla beige matt mosaic

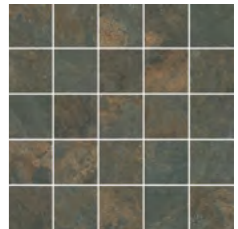

MM12132
Рамбла коричневый мо-
заичный матовый 25×25
Rambla brown matt mosaic

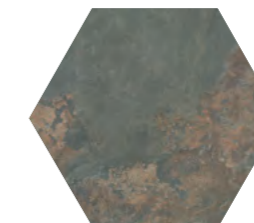

SG23033N*
Рамбла коричневый
матовый 20×23,1
Rambla brown matt



SPB005R
Рамбла бежевый
матовый обрезной 25×2,5
Rambla beige matt rectified

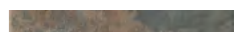

SPB003R
Рамбла коричневый
матовый обрезной 25×2,5
Rambla brown matt rectified

Больше информации о напольных покрытиях см. в Генеральном каталоге, том 2 («Керамический гранит»).

For more information on the flooring please see the General Catalogue Vol. 2 ("Porcelain gres").

НЕКОТОРЫЕ ИЗ ВАРИАНТОВ РИСУНКА | SOME OF THE PATTERN OPTIONS

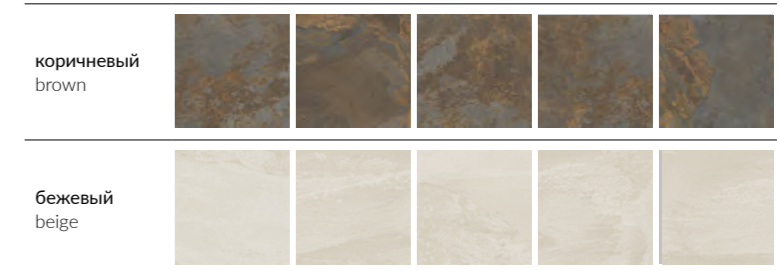

		шт. \ pcs		м²		кг \ kg		кор. \ box		м²		кг \ kg	
25×75	9	6	1,125	16,5	54	60,75	921						
8,5×28,5	6,9	52	1,26	15,9	64	80,64	1048						

* Рекомендуется укладка со швом не менее 3 мм.

* Laying with a seam of at least 3 mm is recommended.



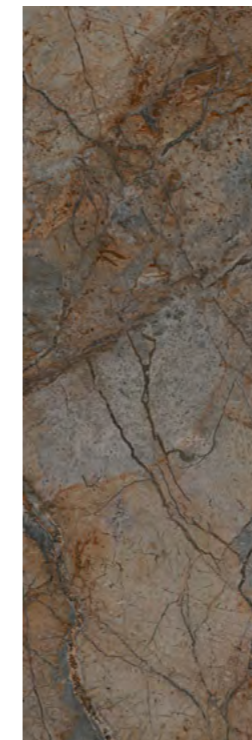

12135R
Театро коричневый
глянцевый
обрезной 25×75
Teatro brown gloss rectified

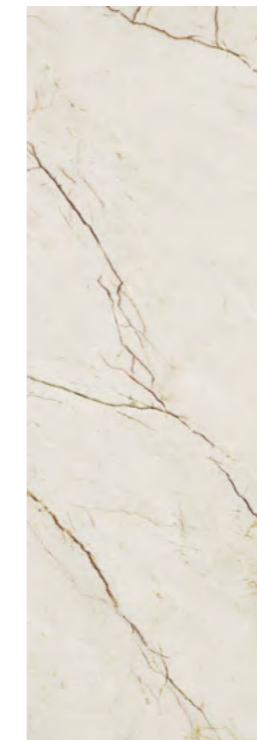

12134R
Театро беж
светлый глянцевый
обрезной 25×75
Teatro light beige gloss rectified



HGD\A420\12140R
Декор Teatro глянцевый
обрезной 25×75
Decor Teatro gloss rectified



HGD\A419\12139R
Декор Teatro глянцевый
обрезной 25×75
Decor Teatro gloss rectified

POD002
Бисер прозрачный
люстр 20×0,6
Beads transparent luster

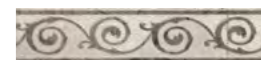

HGD\A418\12141R
Бордюр Teatro
глянцевый обрезной 25×5,5
Border Teatro gloss rectified

НЕКОТОРЫЕ ИЗ ВАРИАНТОВ РИСУНКА | SOME OF THE PATTERN OPTIONS

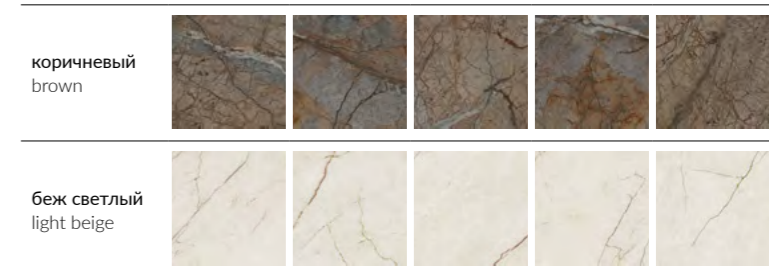

коричневый
brown

беж светлый
light beige

		шт. \ pcs	м²	кг \ kg			кор. \ box	м²	кг \ kg
25×75	9	6	1,125	17	54	60,75	948		

Технические характеристики, технологии производства и рекомендации по укладке и уходу приведены в разделе «Техническая информация» (стр. 515) и на www.kerama-marazzi.com

For specifications, manufacturing techniques and recommendations on laying and care, please refer to section «Technical information» (p. 515) and www.kerama-marazzi.com

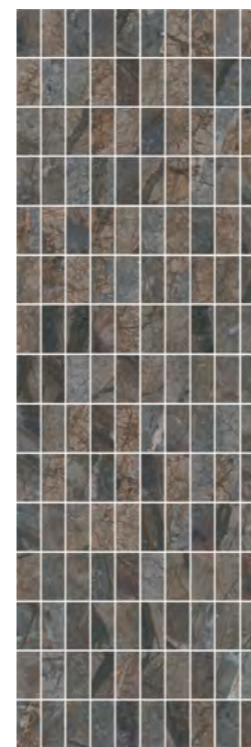

MM12143
Театро коричневый мозаичный глянцевый 25×75
Teatro brown mosaic gloss



12135R
Театро коричневый глянцевый обрезной 25×75
Teatro brown gloss rectified

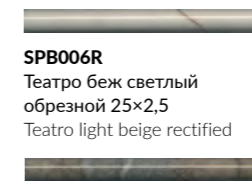

SPB006R
Театро беж светлый обрезной 25×2,5
Teatro light beige rectified

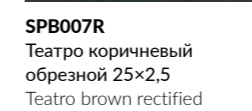

SPB007R
Театро коричневый обрезной 25×2,5
Teatro brown rectified



FMB022R
Плнтус Театро беж светлый обрезной 25×15
Plinth Teatro light beige rectified



FMB023R
Плнтус Театро коричневый глянцевый обрезной 25×15
Plinth Teatro brown rectified gloss

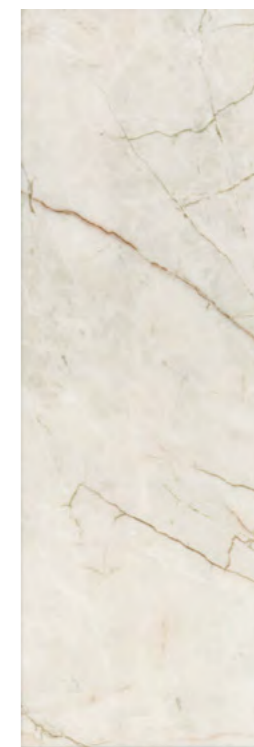

12134R
Театро беж светлый глянцевый обрезной 25×75
Teatro light beige gloss rectified



MM12142
Театро беж светлый глянцевый мозаичный 25×75
Teatro light beige mosaic gloss

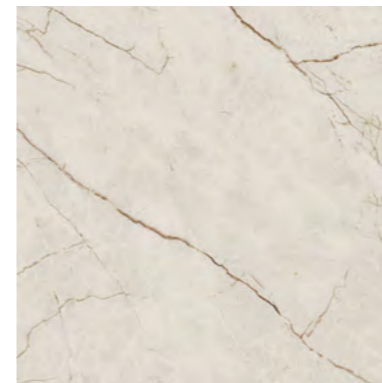

SG457722R
Театро беж светлый обрезной лаппатированный 50,2×50,2
Teatro light beige rectified lappato



ID112T
Бордюр Театро наборный 50,2×16,5
Border Teatro border compound



SG457822R
Театро коричневый обрезной лаппатированный 50,2×50,2
Teatro brown rectified lappato

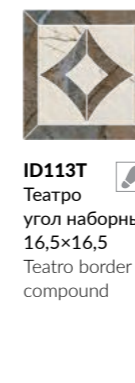

ID113T
Театро угол наборный 16,5×16,5
Teatro border compound



ID111T
Декор Театро наборный 100×100
Decor Teatro compound

Больше информации о напольных покрытиях см. в Генеральном каталоге, том 2 («Керамический гранит»).
For more information on the flooring please see the General Catalogue Vol. 2 ("Porcelain gres").



VT\A252\12000R
 Декор Фару матовый
 обрезной 25x75
 Decor Faro matt rectified



12159R
 Фару панель белый
 матовый обрезной 25x75
 Faro panel white matt rectified



12158R
 Фару матовый
 обрезной 25x75
 Faro matt rectified



VT\A292\12000R
 Бордюры Фару белый матовый
 обрезной 25x5,5
 Border Faro white matt rectified



VT\B292\12000R
 Бордюры Фару розовый матовый
 обрезной 25x5,5
 Border Faro pink matt rectified



VT\C292\12000R
 Бордюры Фару голубой матовый
 обрезной 25x5,5
 Border Faro blue matt rectified



BLE022R
 Бордюры Фару белый матовый
 обрезной 25x5,5
 Border Faro white matt rectified



FMB030R
 Плинтус Фару белый матовый
 обрезной 25x15
 Plinth Faro white matt rectified



POD001
 Бисер прозрачный 20x0,6
 Beads transparent

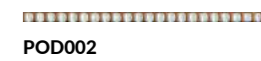

POD002
 Бисер прозрачный люстр 20x0,6
 Beads transparent luster



POD007
 Бисер розовый 20x0,6
 Beads pink

		шт. \ pcs			м²			кг \ kg		
	шт.	шт.	м²	кг	кор.	м²	кг	кор.	м²	кг
25x75	9	6	1,125	17,0	54	60,75	948			
25x75	11	5	0,938	15,7	54	50,652	878			





BLE017
Бордюр Ауленсия
серый матовый 25x5,5
Border Aulencia grey matt



BLE016
Бордюр Ауленсия
бежевый матовый 25x5,5
Border Aulencia beige matt



6389
Ауленсия серый
панель матовый 25x40
Aulencia grey panel matt



6388
Ауленсия бежевый
панель матовый 25x40
Aulencia beige panel matt

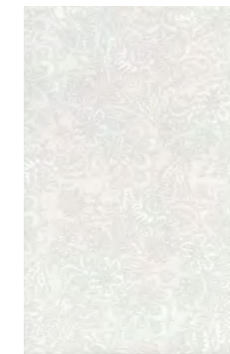

6385
Декор Ауленсия
серый орнамент
матовый 25x40
Decor Aulencia grey matt
pattern

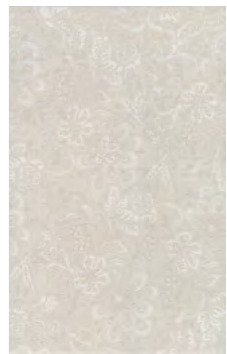

6381
Декор Ауленсия
бежевый орнамент
матовый 25x40
Decor Aulencia beige matt
pattern



6387
Ауленсия серый
матовый 25x40
Aulencia grey matt



6386
Ауленсия
бежевый матовый 25x40
Aulencia beige matt

		шт. \ pcs			м ²			кг \ kg		
25x40	8	11	1,1	15,0	72	79,2	1110			
25x40	9,5	9	0,9	13,5	72	64,8	1002			

Технические характеристики, технологии производства и рекомендации по укладке и уходу приведены в разделе «Техническая информация» (стр. 515) и на www.kerama-marazzi.com

For specifications, manufacturing techniques and recommendations on laying and care, please refer to section «Technical information» (p. 515) and www.kerama-marazzi.com





VT\B165\6402
Декор Борромео 25x40
Decor Borromeo



VT\A165\6402
Декор Борромео 25x40
Decor Borromeo



VT\C165\6403
Декор Борромео 25x40
Decor Borromeo



VT\D165\6403
Декор Борромео 25x40
Decor Borromeo



AD\B576\6402
Бордюор Борромео 25x7,7
Border Borromeo



AD\A576\6402
Бордюор Борромео 25x7,7
Border Borromeo



AD\C576\6403
Бордюор Борромео 25x7,7
Border Borromeo



AD\D576\6403
Бордюор Борромео 25x7,7
Border Borromeo

POD015
Бисер золото 20x0,6
Beads gold

POD001
Бисер прозрачный 20x0,6
Beads transparent

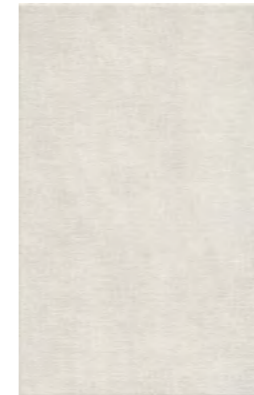

6402
Борромео беж светлый матовый 25x40
Borromeo light beige matt



6403
Борромео голубой матовый 25x40
Borromeo light blue matt



6404
Борромео 25x40
Borromeo



BOA006
Бордюор Борромео беж светлый 25x4
Border Borromeo light beige



BOA007
Бордюор Борромео голубой 25x4
Border Borromeo light blue



BOA005
Бордюор Борромео золото 25x4
Border Borromeo gold



FMB024
Плнтус Борромео беж светлый матовый 25x15
Plinth Borromeo light beige matt



FMB025
Плнтус Борромео голубой матовый 25x15
Plinth Borromeo light blue matt

	шт. \ pcs	м ²	кг \ kg	кор. \ box	м ²	кг \ kg
25x40	8	11	1,1	15,0	72	79,2

Технические характеристики, технологии производства и рекомендации по укладке и уходу приведены в разделе «Техническая информация» (стр. 515) и на www.kerama-marazzi.com

For specifications, manufacturing techniques and recommendations on laying and care, please refer to section «Technical information» (p. 515) and www.kerama-marazzi.com



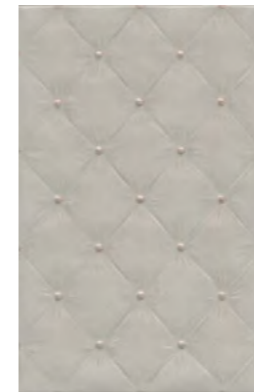

F
4
O

6407
Браганса структура бежевый матовый 25x40
Braganza structure beige matt



BLE020
Бордюр Браганса бежевый матовый 25x5,5
Border Braganza beige matt



FMB028
Плинтус Браганса бежевый матовый 25x15
Plinth Braganza beige matt



VTA306\6000
Бордюр Браганса бежевый светлый матовый 25x5,4
Border Braganza light beige matt



POD016
Бисер платина 20x0,6
Beads platinum



POD002
бисер прозрачный люстр 20x0,6
beads transparent luster

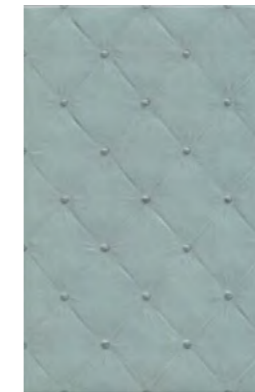

F
4
O

6408
Браганса структура голубой матовый 25x40
Braganza structure blue matt



BLE021
Бордюр Браганса голубой матовый 25x5,5
Border Braganza blue matt

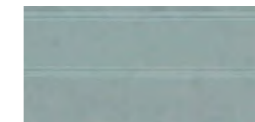

FMB029
Плинтус Браганса голубой матовый 25x15
Plinth Braganza blue matt



VTB306\6000
Бордюр Браганса голубой светлый матовый 25x5,4
Border Braganza light blue matt



POF012
бисер бежевый матовый 20x1,4
beads beige matt



POF014
бисер серый матовый 20x1,4
beads grey matt



VTA253\6000
Декор Браганса бежевый матовый 25x40
Decor Braganza beige matt

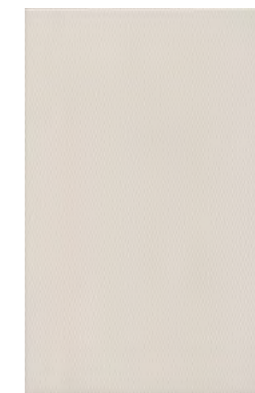

6405
Браганса бежевый светлый матовый 25x40
Braganza light beige matt



VTB253\6000
Декор Браганса голубой матовый 25x40
Decor Braganza blue matt



6406
Браганса голубой светлый матовый 25x40
Braganza light blue matt

	≠			шт. \ pcs	м²	кг \ kg	кор. \ box	м²	кг \ kg
25x40	8	👉	глазурь матовая matt glaze	11	1,1	15,0	72	79,2	1110
25x40	8,8	👉	глазурь матовая структура matt glaze structure	10	1,0	14,0	72	72,0	1038

Технические характеристики, технологии производства и рекомендации по укладке и уходу приведены в разделе «Техническая информация» (стр. 515) и на www.kerama-marazzi.com

For specifications, manufacturing techniques and recommendations on laying and care, please refer to section «Technical information» (p. 515) and www.kerama-marazzi.com





MM6359
Гран Пале белый мозаичный 25×40
Grand Palais white mosaic

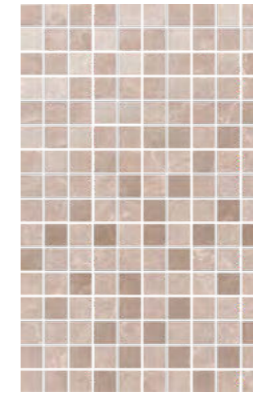

MM6360
Гран Пале бежевый мозаичный 25×40
Grand Palais beige mosaic

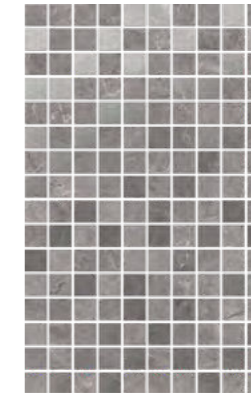

MM6361
Гран Пале серый мозаичный 25×40
Grand Palais grey mosaic



AD\A403\6343
Бордюр Гран Пале 40×6
Border Grand Palais



AD\A396\6343
Декор Гран Пале 25×40
Decor Grand Palais



BLE006
Бордюр Гран Пале белый глянцевый 25×5,5
Border Grand Palais white gloss



BLE007
Бордюр Гран Пале бежевый глянцевый 25×5,5
Border Grand Palais beige gloss



BLE008
Бордюр Гран Пале серый глянцевый 25×5,5
Border Grand Palais grey gloss



AD\A401\6343
Бордюр Гран Пале 25×5,4
Border Grand Palais

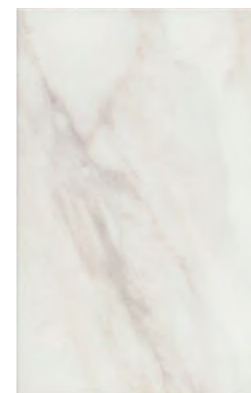

6343
Гран Пале белый глянцевый 25×40
Grand Palais white gloss

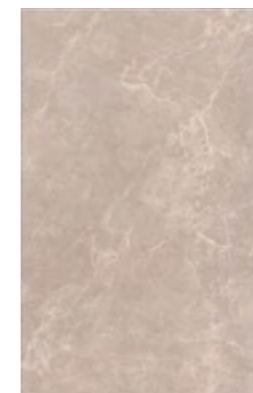

6341
Гран Пале бежевый глянцевый 25×40
Grand Palais beige gloss

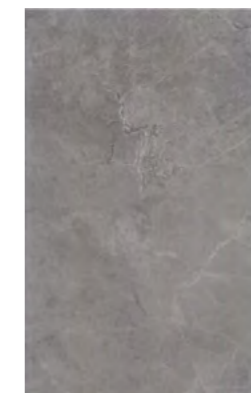

6342
Гран Пале серый глянцевый 25×40
Grand Palais grey gloss



FMB009
Плинтус Гран Пале белый глянцевый 25×15
Plinth Grand Palais white gloss

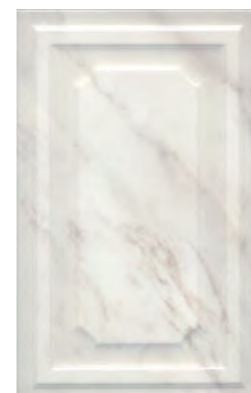

6357
Гран Пале белый панель глянцевый 25×40
Grand Palais white panel gloss



6353
Гран Пале бежевый панель глянцевый 25×40
Grand Palais beige panel gloss



6354
Гран Пале серый панель глянцевый 25×40
Grand Palais grey panel gloss



FMB010
Плинтус Гран Пале бежевый глянцевый 25×15
Plinth Grand Palais beige gloss

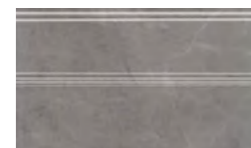

FMB011
Плинтус Гран Пале серый глянцевый 25×15
Plinth Grand Palais grey gloss



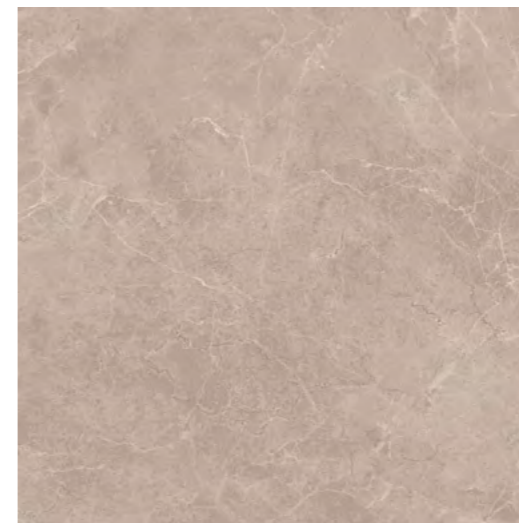

SG457220R
Гран Пале бежевый обрезной 50,2×50,2
Grand Palais beige rectified



SG457320R
Гран Пале серый обрезной 50,2×50,2
Grand Palais grey rectified



ID101T
Декор Гран Пале
наборный 25,1×25,1
Decor Grand Palais compound

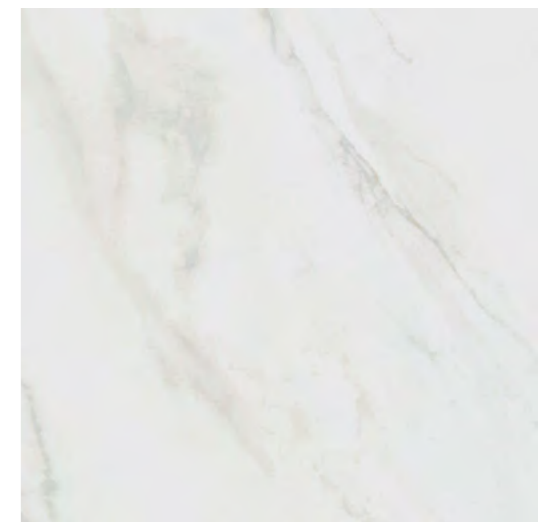

SG457120R
Гран Пале белый обрезной 50,2×50,2
Grand Palais white rectified



НЕКОТОРЫЕ ИЗ ВАРИАНТОВ РИСУНКА | SOME OF THE PATTERN OPTIONS

Цвет / Color	Варианты / Options
серый / grey	
бежевый / beige	
белый / white	

Больше информации о напольных покрытиях см. в Генеральном каталоге, том 2 («Керамический гранит»).

For more information on the flooring please see the General Catalogue Vol. 2 ("Porcelain gres").

Размер / Size	Толщина / Thickness	Глазурь / Glaze	шт. \ pcs	м²	кг \ kg	кор. \ box	м²	кг \ kg
25×40	8	глазурь блестящая shiny glaze	11	1,1	15,0	72	79,2	1110
25×40 панель panel	9,5	глазурь блестящая shiny glaze	9	0,9	13,5	72	64,8	1002



MM6432
Декор Кантата мозаичный белый гляцевый 25×40
Decor Cantata mosaic white gloss



MM6433
Декор Кантата 1 мозаичный микс гляцевый 25×40
Decor Cantata 1 mosaic mix gloss

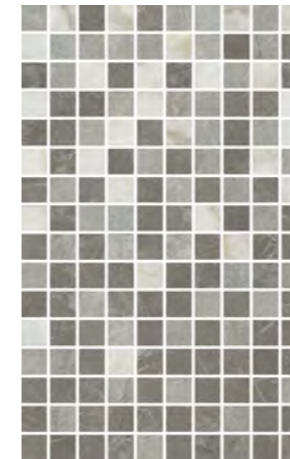

MM6435
Декор Кантата 2 мозаичный микс гляцевый 25×40
Decor Cantata 2 mosaic mix gloss

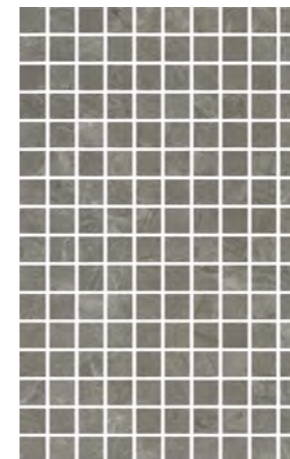

MM6434
Декор Кантата мозаичный серый гляцевый, 25×40
Decor Cantata mosaic grey gloss



OSVA288\6000
Бордюр Кантата гляцевый 25×5,4
Border Cantata gloss



12 платина 25×2
platinum



POD001
Бисер прозрачный 20×0,6
Beads transparent



POD002
Бисер прозрачный люстр 20×0,6
Beads transparent luster



OSVA287\6000
Бордюр Кантата гляцевый 40×6
Border Cantata gloss

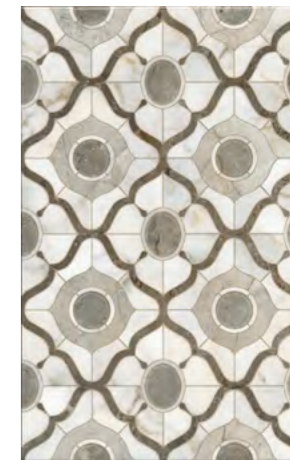

OSVA278\6000
Декор Кантата гляцевый 25×40
Decor Cantata gloss

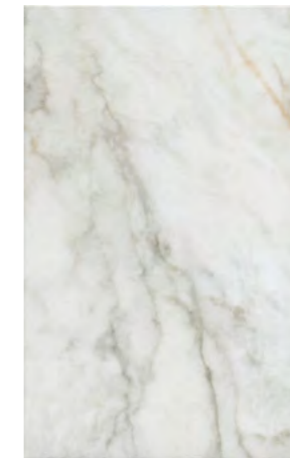

6429 F 14
Кантата белый гляцевый 25×40
Cantata white gloss



6430 F 12
Кантата серый светлый гляцевый 25×40
Cantata light grey gloss



6431 F 14
Кантата серый гляцевый 25×40
Cantata dark grey gloss



BLE024
Бордюр Кантата белый гляцевый 25×5,5
Border Cantata white gloss



BLE025
Бордюр Кантата серый светлый гляцевый 25×5,5
Border Cantata light grey gloss



BLE026
Бордюр Кантата серый гляцевый 25×5,5
Border Cantata grey gloss

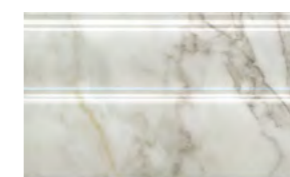

FMB032
Плинтус Кантата белый гляцевый 25×15
Plinth Cantata white gloss

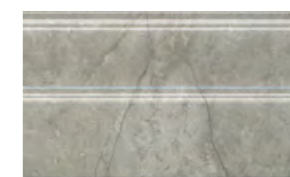

FMB033
Плинтус Кантата серый светлый гляцевый 25×15
Plinth Cantata light grey gloss



FMB034
Плинтус Кантата серый гляцевый 25×15
Plinth Cantata grey gloss



OS\A307\SG1609N
Вставка Кантата
матовый 7,7×7,7
Insert Cantata matt

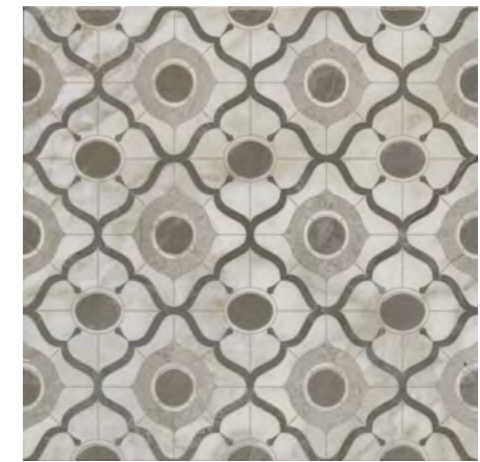

OS\A305\SG1609N
Декор Кантата матовый
40,2×40,2
Decor Cantata matt

OS\A306\SG1609N
Бордюр Кантата матовый
40,2×7,7
Border Cantata matt

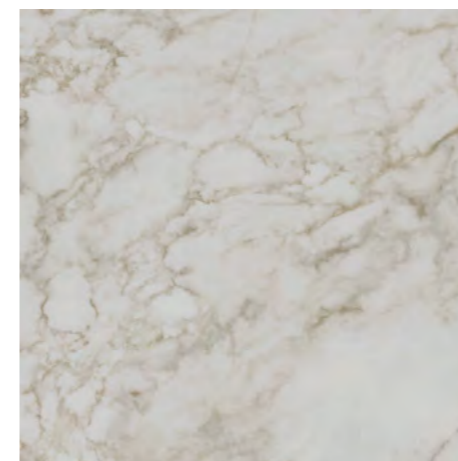

SG172300N
Кантата белый матовый
40,2×40,2
Cantata while matt

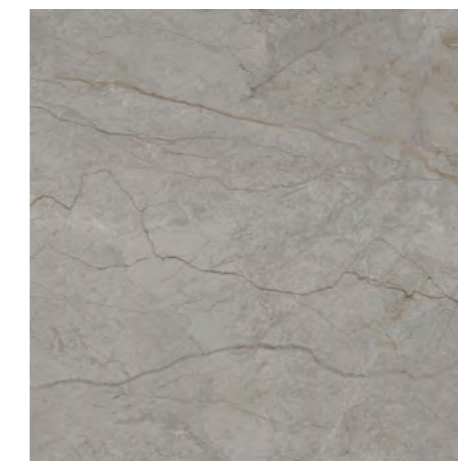

SG172500N
Кантата серый светлый матовый
40,2×40,2
Cantata light grey matt



SG172400N
Кантата серый матовый
40,2×40,2
Cantata grey matt



НЕКОТОРЫЕ ИЗ ВАРИАНТОВ РИСУНКА | SOME OF THE PATTERN OPTIONS

Цвет / Color	Вариант 1	Вариант 2	Вариант 3	Вариант 4	Вариант 5
белый / white					
серый светлый / light grey					
серый / grey					

Больше информации о напольных покрытиях см. в Генеральном каталоге, том 2 («Керамический гранит»).
For more information on the flooring please see the General Catalogue Vol. 2 ("Porcelain gres").

For specifications, manufacturing techniques and recommendations on laying and care, please refer to section «Technical information» (p. 515) and www.kerama-marazzi.com

Размер / Size	Глазурь / Glaze	шт. \ pcs	м²	кг \ kg	кор. \ box	м²	кг \ kg
25×40	глазурь блестящая gloss glaze	11	1,1	15,2	72	79,2	1110
40,2×40,2	керамический гранит porcelain gres	10	1,62	29,2	48	77,76	1432



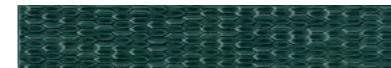

LSB001
Бордюр Левада зелёный тёмный глянцевый 40x7
Border Levada dark green gloss



LSB002
Бордюр Левада серый светлый глянцевый 40x7
Border Levada light grey gloss



BLE023
Бордюр Левада бежевый глянцевый 25x5,5
Border Levada beige gloss



FMB031
Плинтус Левада бежевый глянцевый 25x15
Plinth Levada beige gloss

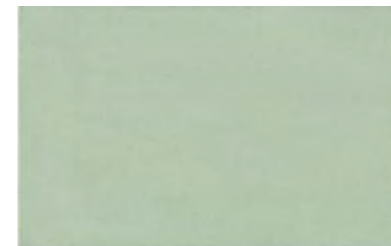

6409
Левада зелёный светлый глянцевый 25x40
Levada light green gloss

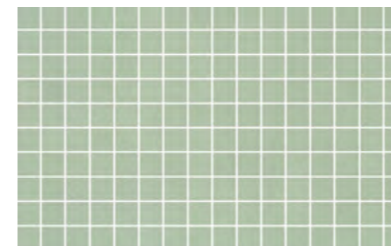

MM6409
Декор Левада мозаичный зелёный светлый глянцевый 25x40
Decor Levada mosaic lighth green gloss



6410
Левада зелёный глянцевый 25x40
Levada green gloss



BLE018
Бордюр Левада зелёный светлый глянцевый 25x5,5
Border Levada light green gloss



FMB027
Плинтус Левада зелёный светлый глянцевый 25x15
Plinth Levada light green gloss

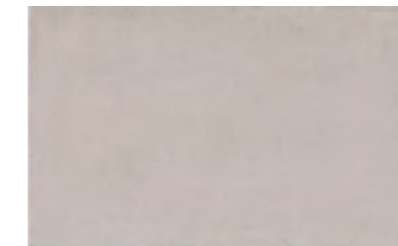

6411
Левада бежевый глянцевый 25x40
Levada beige gloss

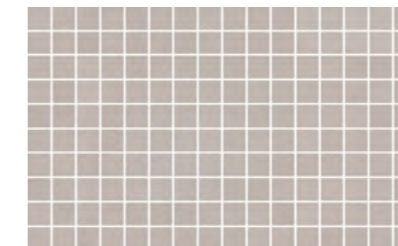

MM6411
Декор Левада мозаичный бежевый глянцевый 25x40
Decor Levada mosaic beige gloss



6412
Левада коричневый глянцевый 25x40
Levada brown gloss



BLE019
Бордюр Левада серый светлый глянцевый 25x5,5
Border Levada light grey gloss



FMB026
Плинтус Левада серый светлый глянцевый 25x15
Plinth Levada light grey gloss

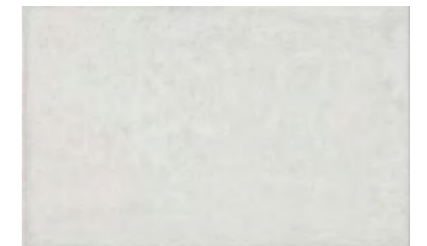

6415
Левада серый светлый глянцевый 25x40
Levada light grey gloss

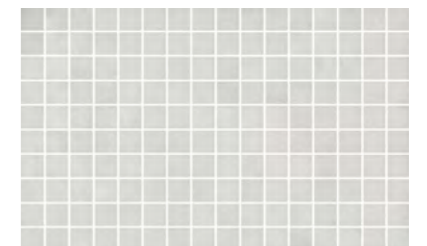

MM6415
Декор Левада мозаичный серый светлый глянцевый 25x40
Decor Levada mosaic lighth grey gloss

	шт. \ pcs	м ²	кг \ kg	кор. \ box	м ²	кг \ kg
25x40	8	11	15,0	72	79,2	1103
25x40	8,8	10	14,0	72	72,0	1031



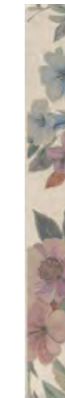

VT\B164\6401
Бордюр
Ломбардия 40x6
Border Lombardia



VT\B162\2x\6401
Ломбардия, панно из 2 частей 40x50 (размер каждой части)
Lombardia, decorative panel



VT\B163\6401
Бордюр Ломбардия 25x5,4
Border Lombardia



VT\A164\6397
Бордюр
Ломбардия 40x6
Border Lombardia



VT\A162\2x\6397
Ломбардия, панно из 2 частей 40x50 (размер каждой части)
Lombardia, decorative panel



VT\A163\6397
Бордюр Ломбардия 25x5,4
Border Lombardia

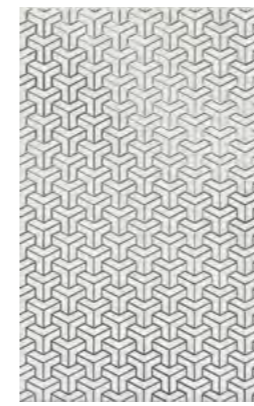

HGD\A371\6397
Декор Ломбардия
белый 25x40
Decor Lombardia white



HGD\B371\6398
Декор Ломбардия
серый 25x40
Decor Lombardia grey



HGD\C371\6399
Декор Ломбардия серый
тёмный 25x40
Decor Lombardia dark grey



HGD\D371\6400
Декор Ломбардия
антрацит 25x40
Decor Lombardia anthracite



HGD\E371\6401
Декор Ломбардия
бежевый 25x40
Decor Lombardia beige



AD\A569\6397
Бордюр Ломбардия
белый 25x5,4
Border Lombardia white



AD\B569\6398
Бордюр Ломбардия
серый 25x5,4
Border Lombardia grey



AD\C569\6399
Бордюр Ломбардия серый
тёмный 25x5,4
Border Lombardia dark grey



AD\D569\6400
Бордюр Ломбардия
антрацит 25x5,4
Border Lombardia anthracite



AD\E569\6401
Бордюр Ломбардия
бежевый 25x5,4
Border Lombardia beige



6397
Ломбардия
белый матовый
25x40
Lombardia white matt



6398
Ломбардия
серый матовый
25x40
Lombardia grey matt



6399
Ломбардия серый
тёмный матовый
25x40
Lombardia dark grey matt



6400
Ломбардия
антрацит матовый
25x40
Lombardia anthracite matt



6401
Ломбардия
бежевый матовый
25x40
Lombardia beige matt



12
платина 25x2
platinum



POD016
Бисер платина 20x0,6
Beads platinum



11
платина 20x1,5
platinum



POF012
Бисер бежевый
матовый 20x1,4
Beads beige matt



POF011
Бисер беж светлый
матовый 20x1,4
Beads light beige matt

размер	шт. \ pcs	м ²	кг \ kg	кор. \ box	м ²	кг \ kg
25x40	8	11	1,1	15,0	72	79,2
					1110	

Технические характеристики, технологии производства и рекомендации по укладке и уходу приведены в разделе «Техническая информация» (стр. 515) и на www.kerama-marazzi.com

For specifications, manufacturing techniques and recommendations on laying and care, please refer to section «Technical information» (p. 515) and www.kerama-marazzi.com



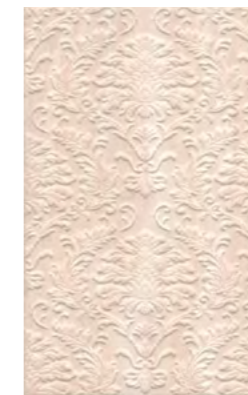

6338
Пантеон бежевый
структура матовый 25x40
Pantheon beige structure

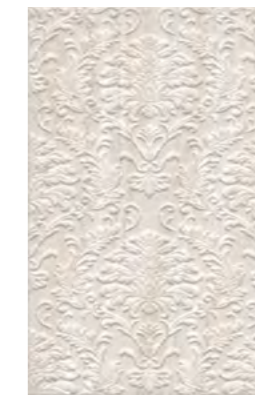

6339
Пантеон беж светлый
структура матовый 25x40
Pantheon light beige structure



HGD\A231\6000L
Декор Пантеон
лапатированный 25x40
Decor Pantheon lappato



6336
Пантеон
бежевый матовый 25x40
Pantheon beige matt

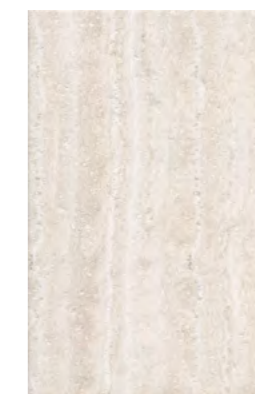

6337
Пантеон беж
светлый матовый 25x40
Pantheon light beige matt



HGD\A232\6000L
Бордюр Пантеон
лапатированный 25x7,7
Border Pantheon lappato



BOA003
Бордюр Пантеон
бежевый матовый 25x4
Border Pantheon beige matt



BOA004
Бордюр Пантеон
беж светлый матовый 25x4
Border Pantheon light beige matt



HGD\A233\6000L
Бордюр Пантеон
лапатированный 40x7,7
Border Pantheon lappato



BAC002
Бордюр Пантеон
бежевый матовый 25x7,5
Border Pantheon beige matt



BAC003
Бордюр Пантеон
беж светлый матовый 25x7,5
Border Pantheon light beige matt



FMB006
Плинтус Пантеон
бежевый матовый 25x15
Plinth Pantheon beige matt



FMB008
Плинтус Пантеон
беж светлый матовый 25x15
Plinth Pantheon light beige matt

≡		шт. \ pcs			м			кг \ kg			кор. \ box		
25x40	8	глазурь матовая matt glaze	11	1,1	15,0	72	79,2	1103					
25x40	9,5	структура structure	9	0,9	13,5	72	64,8	995					



HGD\A235\SG1544L
 Декор Пантеон ковёр угол
 лаппатированный 40,2×40,2
 Decor Pantheon Carpet corner lappato



HGD\A236\SG1544L
 Декор Пантеон ковёр
 лаппатированный 40,2×40,2
 Decor Pantheon Carpet lappato



HGD\A234\SG1544L
 Декор Пантеон ковёр центр
 лаппатированный 40,2×40,2
 Decor Pantheon Carpet center lappato



HGD\A240\SG1544L
 Пантеон
 лаппатированный
 9,6×9,6
 Pantheon lappato



HGD\A237\SG1544L
 Бордюр Пантеон
 лаппатированный 40,2×19,6
 Border Pantheon lappato



HGD\A239\SG1544L
 Бордюр Пантеон
 лаппатированный 40,2×9,6
 Border Pantheon lappato

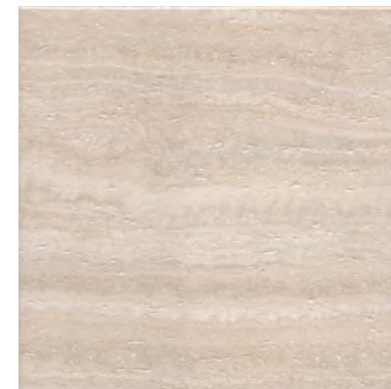

SG157200R
 Пантеон бежевый
 обрезной 40,2×40,2
 Pantheon beige rectified



SG157200R\GR\AND
 Ступень Пантеон бежевый
 правая угловая 34×34
 Right corner step Pantheon beige

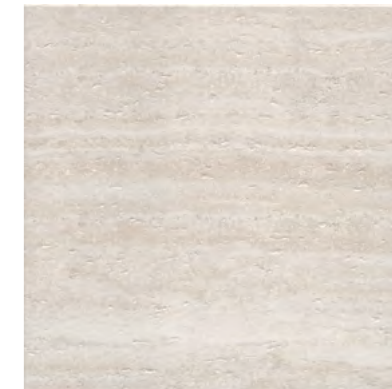

SG157100R
 Пантеон беж светлый
 обрезной 40,2×40,2
 Pantheon light beige rectified



SG157200R\GR\ANS
 Ступень Пантеон бежевый
 левая угловая 34×34
 Left corner step Pantheon beige



SG157200R\SBT
 Плинтус Пантеон бежевый
 40,2×7,6
 Plinth Pantheon beige



SG157200R\4
 подступёнок Пантеон
 бежевый 40,2×9,6
 Pantheon beige



SG157200R\GR
 Ступень Пантеон бежевый
 фронтальная 40,2×34
 Frontal step Pantheon beige



Технология изготовления ступеней представлена на стр. 520.
 Step manufacturing technology is on the page 520.

Технические характеристики, технологии производства и рекомендации по укладке и уходу приведены в разделе «Техническая информация» (стр. 515) и на www.kerama-marazzi.com

Больше информации о напольных покрытиях см. в Генеральном каталоге, том 2 («Керамический гранит»).

For more information on the flooring please see the General Catalogue Vol. 2 ("Porcelain gres").

НЕКОТОРЫЕ ИЗ ВАРИАНТОВ РИСУНКА | SOME OF THE PATTERN OPTIONS

беж светлый
 light beige



бежевый
 beige



For specifications, manufacturing techniques and recommendations on laying and care, please refer to section «Technical information» (p. 515) and www.kerama-marazzi.com

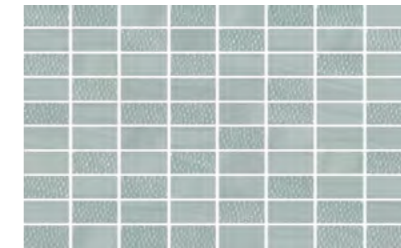

MM6379
Сияние голубой мозаичный глянцевый 25×40
Radiance light blue mosaic gloss



AD\B457\6376
Декор Сияние глянцевый 25×40
Decor Radiance gloss



MM6378
Сияние бежевый мозаичный глянцевый 25×40
Radiance beige mosaic gloss

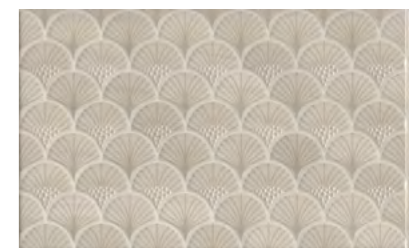

AD\A457\6375
Декор Сияние глянцевый 25×40
Decor Radiance gloss



MM6380
Сияние светлый мозаичный глянцевый 25×40
Radiance light mosaic gloss

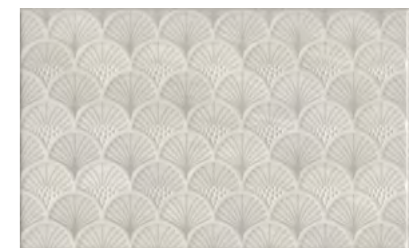

AD\C457\6377
Декор Сияние глянцевый 25×40
Decor Radiance gloss



AD\A465\6374
Бордюр Сияние глянцевый 25×5,4
Border Radiance gloss



AD\A465\6372
Бордюр Сияние глянцевый 25×5,4
Border Radiance gloss



AD\B465\6373
Бордюр Сияние глянцевый 25×5,4
Border Radiance gloss



POD002
Бисер прозрачный люстр 20×0,6
Beads transparent luster



POD016
Бисер платина 20×0,6
Beads platinum



6373
Сияние голубой глянцевый 25×40
Radiance light blue gloss



6372
Сияние бежевый глянцевый 25×40
Radiance beige gloss

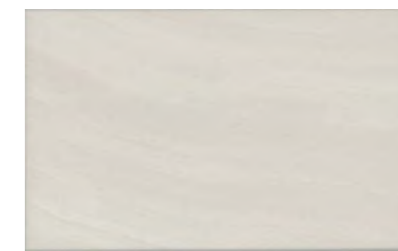

6374
Сияние светлый глянцевый 25×40
Radiance light gloss

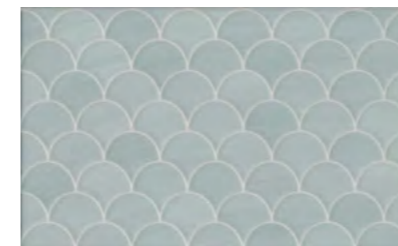

6376
Сияние голубой структура глянцевый 25×40
Radiance light blue structure gloss

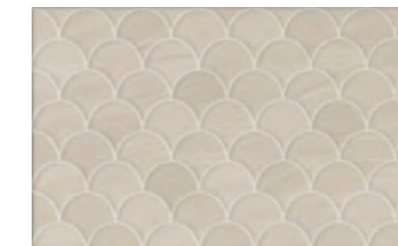

6375
Сияние бежевый структура глянцевый 25×40
Radiance beige structure gloss

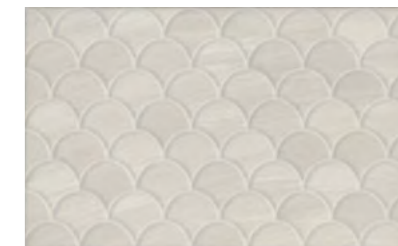

6377
Сияние светлый структура глянцевый 25×40
Radiance light structure gloss

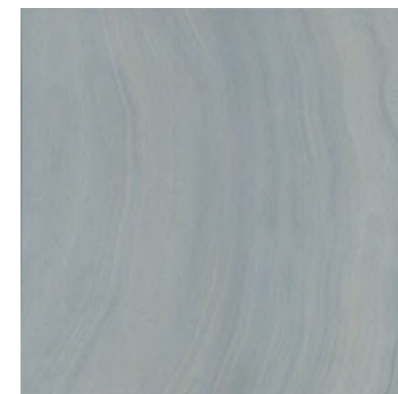

SG161100N
Сияние голубой 40,2×40,2
Radiance light blue

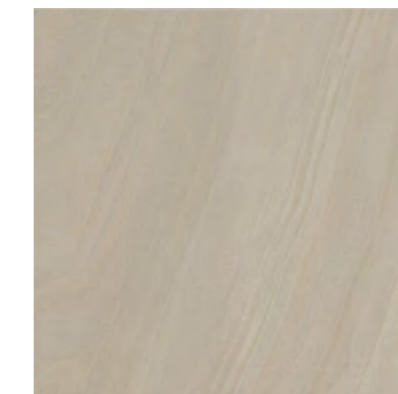

SG161000N
Сияние бежевый 40,2×40,2
Radiance beige

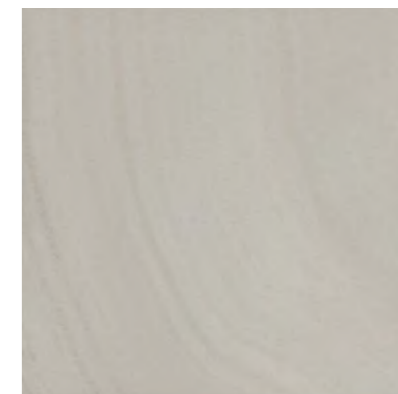

SG161200N
Сияние светлый 40,2×40,2
Radiance light



НЕКОТОРЫЕ ИЗ ВАРИАНТОВ РИСУНКА | SOME OF THE PATTERN OPTIONS



Больше информации о напольных покрытиях см. в Генеральном каталоге, том 2 («Керамический гранит»).

For more information on the flooring please see the General Catalogue Vol. 2 ("Porcelain gres").

	шт. \ pcs	м ²	кг \ kg	кор. \ box	м ²	кг \ kg
25×40	8	11	1,1	15	72	79,2
25×40 структура structure	8	11	1,1	15	72	79,2

Технические характеристики, технологии производства и рекомендации по укладке и уходу приведены в разделе «Техническая информация» (стр. 515) и на www.kerama-marazzi.com

For specifications, manufacturing techniques and recommendations on laying and care, please refer to section «Technical information» (p. 515) and www.kerama-marazzi.com





OBD003
Декор Сорбонна
Ø16 Decor Sorbonne



OBD002
Декор Сорбонна Ø16
Decor Sorbonne



OBD001
Декор Сорбонна Ø16
Decor Sorbonne

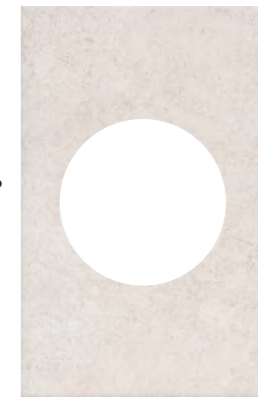

ID90
Сорбонна
наборный матовый 25x40
Sorbonne compound matt



STG\A596\6355
Декор Сорбонна
матовый 25x40
Decor Sorbonne matt



MM6358
Сорбонна мозаичный
матовый 25x40
Sorbonne mosaic matt



6356 F9
Сорбонна
бежевый панель матовый 25x40
Sorbonne beige panel matt



AD\A405\6356
Сорбонна
панель матовый 25x40
Sorbonne panel matt

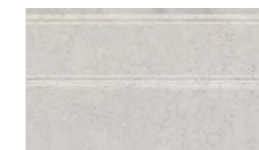

FMB015
Плинтус Сорбонна
бежевый матовый 25x15
Plinth Sorbonne beige matt



AD\A360\6355
Бордюр Сорбонна 40x7,7
Border Sorbonne

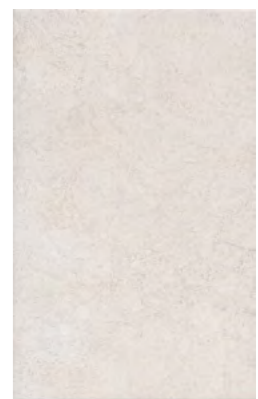

6355 F9 **V2**
Сорбонна
бежевый матовый 25x40
Sorbonne beige matt

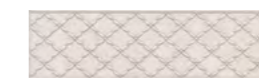

AD\A359\6355
Бордюр Пантеон бежевый
25x7,5 Сорбонна 25x7,7
Border Sorbonne



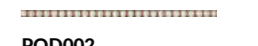

AD\A411\6355
Бордюр Пантеон бежевый
25x7,5 Сорбонна 25x4,2
Border Sorbonne



POD002
Бисер прозрачный
люстр 20x0,6
Beads transparent luster



BLE009
Бордюр Сорбонна
бежевый матовый 25x5,5
Border Sorbonne beige matt

	шт. \ pcs	м ²	кг \ kg	кор. \ box	м ²	кг \ kg
25x40 	8	11	1,1	15,0	72	79,2
25x40 панель 	9,5	9	0,9	13,5	72	64,8





AD\A424\SG457020
Бордюр Сорбонна
50,2×9,6
Border Sorbonne



STG\A607\SG457020
Декор Сорбонна ковёр угол 50,2×50,2
Decor Sorbonne Carpet corner



STG\A608\SG457020
Декор Сорбонна ковёр 50,2×50,2
Decor Sorbonne Carpet



SG457020N
Сорбонна бежевый 50,2×50,2
Sorbonne beige



STG\A606\SG457020
Декор Сорбонна ковёр центр 50,2×50,2
Decor Sorbonne Carpet center



AD\A427\SG457020
Сорбонна 50,2×50,2
Sorbonne



AD\A425\SG45702020
Сорбонна 9,6×9,6
Sorbonne



AD\A429\SG457020
Сорбонна 9,6×9,6
Sorbonne

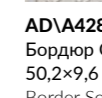

AD\A428\SG457020
Бордюр Сорбонна
50,2×9,6
Border Sorbonne

Больше информации о напольных покрытиях см. в Генеральном каталоге, том 2 («Керамический гранит»).

For more information on the flooring please see the General Catalogue Vol. 2 ("Porcelain gres").

Технические характеристики, технологии производства и рекомендации по укладке и уходу приведены в разделе «Техническая информация» (стр. 515) и на www.kerama-marazzi.com

For specifications, manufacturing techniques and recommendations on laying and care, please refer to section «Technical information» (p. 515) and www.kerama-marazzi.com



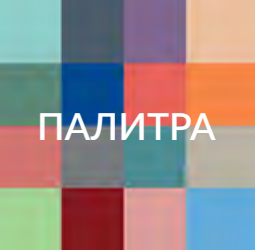

20x60

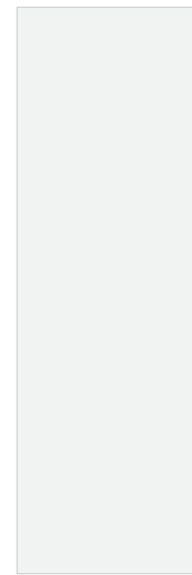

60161
Бьянка 20x60
матовый
Bianca matt



60166
Бьянка антик
матовый
20x60
Bianca antic matt



60167
Бьянка мозаика
матовый
20x60
Bianca mosaic matt

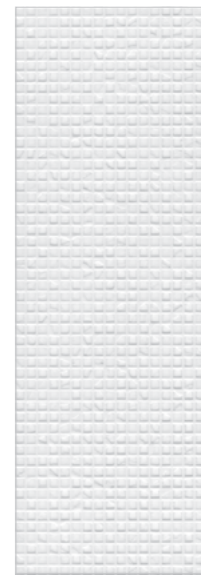

60168
Бьянка чип
матовый
20x60
Bianca chip matt

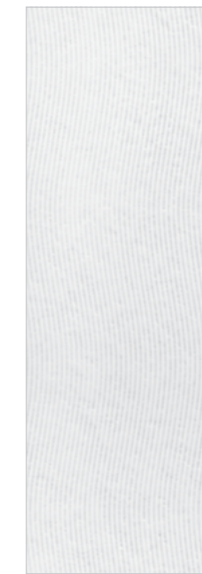

60165
Бьянка волна
матовый
20x60
Bianca wave matt



60173
Бьянка вуд
матовый
20x60
Bianca wood matt



60174
Бьянка полосы
матовый
20x60
Bianca stripes matt

	шт. \ pcs	м²	кг \ kg	кор. \ box	м²	кг \ kg
20x60	9	1,2	17,7	64	76,8	1163

Технические характеристики, технологии производства и рекомендации по укладке и уходу приведены в разделе «Техническая информация» (стр. 515) и на www.kerama-marazzi.com

For specifications, manufacturing techniques and recommendations on laying and care, please refer to section «Technical information» (p. 515) and www.kerama-marazzi.com



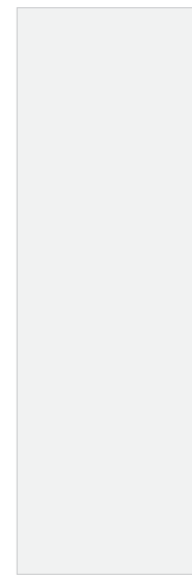

60000
Бьянка
глянцевый 20×60
Bianca glossy



60170
Бьянка антик
глянцевый
20×60
Bianca antic glossy



60171
Бьянка мозаика
глянцевый
20×60
Bianca mosaic glossy

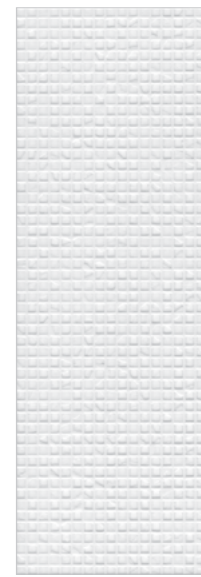

60172
Бьянка чип
глянцевый
20×60
Bianca chip glossy

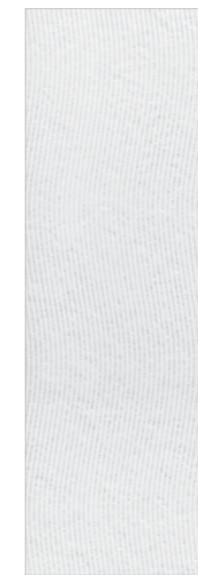

60169
Бьянка волна
глянцевый
20×60
Bianca wave glossy



60175
Бьянка вуд
глянцевый
20×60
Bianca wood glossy



60176
Бьянка полосы
глянцевый
20×60
Bianca stripes glossy



19048\3F
Декор Бланше
20×9,9
Decor Blanche

	шт. \ pcs	м²	кг \ kg	кор. \ box	м²	кг \ kg
20×60	9	1,2	17,7	64	76,8	1163

Технические характеристики, технологии производства и рекомендации по укладке и уходу приведены в разделе «Техническая информация» (стр. 515) и на www.kerama-marazzi.com

For specifications, manufacturing techniques and recommendations on laying and care, please refer to section «Technical information» (p. 515) and www.kerama-marazzi.com





7230
Альвао структура
чёрный матовый 20x50
Alvao structure black matt

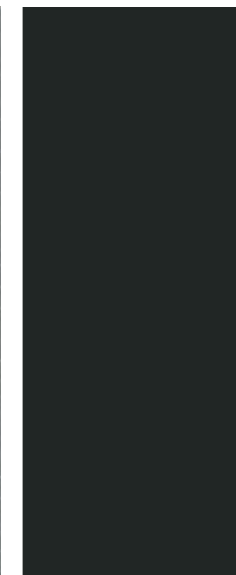

7095T
Городские цветы
чёрный матовый 20x50
City Flowers black matt

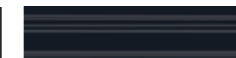

BLB050
Бордюр Альвао чёрный
матовый 20x5
Border Alvao black matt



131
чёрный 20x1,5
black



FMD034
Плинтус Альвао чёрный
матовый 20x10
Plinth Alvao black matt

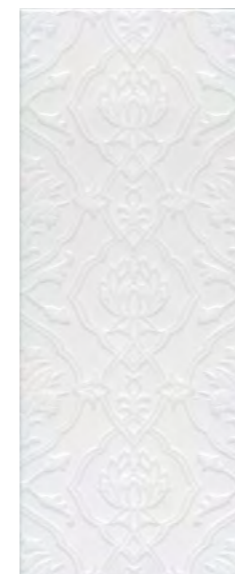

7229
Альвао структура
белый матовый 20x50
Alvao structure white matt

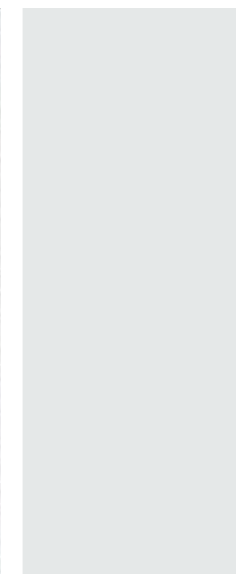

7071T
Городские цветы
белый матовый 20x50
City Flowers white matt



BLB049
Бордюр Альвао белый
матовый 20x5
Border Alvao white matt



130
белый 20x1,5
white



FMD033
Плинтус Альвао белый
матовый 20x10
Plinth Alvao white matt



VT\A251\6x\7000
Панно Альвао глянцевый 60x100 из 6 частей (20x50)
Panel Alvao gloss

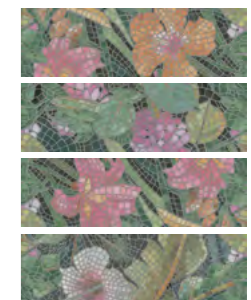

VT\A298\7000
Бордюр Альвао
глянцевый 20x6,3
Border Alvao gloss

141
зелёный 20x1,5
green

11
платина 20x1,5
platinum

189
фиолетовый 20x1,5
violet

	шт. \ pcs	м ²	кг \ kg	кор. \ box	м ²	кг \ kg
20x50	8	12	16,4	54	64,8	916
20x50	8,9	11	16,0	54	59,4	894





MM7204
Алькала
чёрный мозаичный
глянцевый 20x50
Alcala black mosaic gloss



181
Волна металл 20x1,5
wave metal

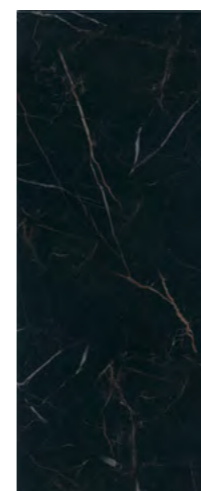

7200
Алькала чёрный
глянцевый 20x50
Alcala black gloss



FMD017
Плинтус Алькала
чёрный глянцевый 20x10
Plinth Alcala black gloss

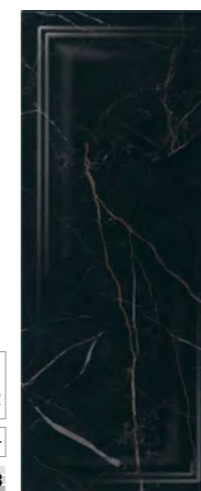

7201
Алькала
чёрный панель
глянцевый 20x50
Alcala black panel gloss

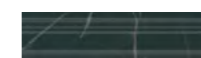

BLB039
Бордюор Бордюор
Алькала
чёрный глянцевый 20x5
Border Alcala black gloss



MM7204A
Алькала микс
мозаичный
глянцевый 20x50
Alcala mix mosaic gloss



POD014
Бисер антрацит
20x0,6
Beads anthracite



10
платина 20x1,5
platinum



MLD\B99\7200
Алькала
глянцевый 50x6,3
Border Alcala gloss



POD015
Бисер золото 20x0,6
Beads gold



11
платина 20x1,5
platinum



MLD\B97\7200
Декор Алькала
глянцевый 20x50
Decor Alcala gloss



MLD\B98\7200
Бордюор Алькала
глянцевый 20x6,3
Border Alcala gloss

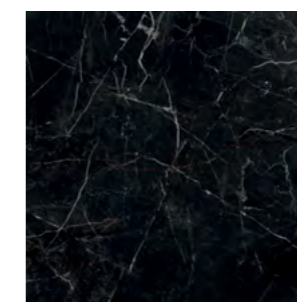

SG932220R
Фрагонар чёрный
обрезной 30x30x0,9
Fragonard black
rectified



AD\B461\SG9322
Бордюор Алькала 30x7
Border Alcala

НЕКОТОРЫЕ ИЗ ВАРИАНТОВ РИСУНКА | SOME OF THE PATTERN OPTIONS

чёрный
black

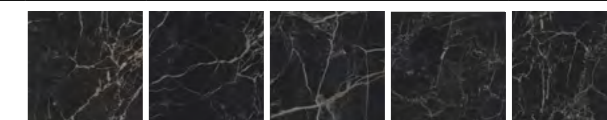

Больше информации о напольных покрытиях см. в Генеральном каталоге, том 2 («Керамический гранит»).

For more information on the flooring please see the General Catalogue Vol. 2 ("Porcelain gres").

Технические характеристики, технологии производства и рекомендации по укладке и уходу приведены в разделе «Техническая информация» (стр. 515) и на www.kerama-marazzi.com

For specifications, manufacturing techniques and recommendations on laying and care, please refer to section «Technical information» (p. 515) and www.kerama-marazzi.com



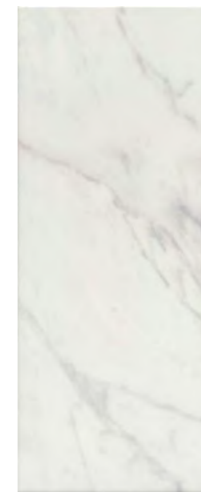

F 13
V3

7198
Алькала
белый глянцевый 20x50
Alcala white gloss



F 13
V3

7199
Алькала белый панель
глянцевый 20x50
Alcala white panel gloss



MM7203
Алькала белый
мозаичный глянцевый 20x50
Alcala white mosaic



MLD\A99\7198
Бордюр Алькала
глянцевый 50x6,3
Border Alcala gloss

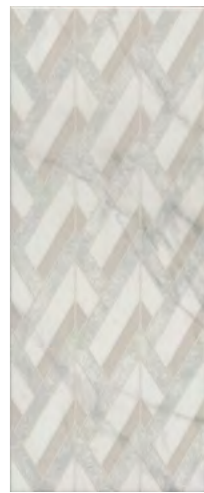

MLD\A97\7198
Декор Алькала
глянцевый 20x50
Decor Alcala gloss



FMD016
Плинтус Алькала белый
глянцевый 20x10
Plinth Alcala white gloss



BLB038
Бордюр Алькала
белый глянцевый 20x5
Border Alcala white gloss

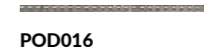

POD016
Бисер платина 20x0,6
Beads platinum



POD002
Бисер прозрачный
люстр 20x0,6
Beads transparent luster



MLD\A98\7198
Бордюр Алькала
глянцевый 20x6,3
Border Alcala gloss



POD001
бисер прозрачный 20x0,6
beads transparent

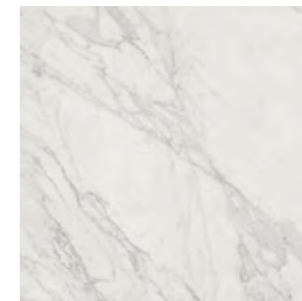

SG932120R
Фрагонар белый
обрезной 30x30x0,9
Fragonard white
rectified

4
V2



ADA461\SG9321
Бордюр Алькала 30x7
Border Alcala



Больше информации о напольных покрытиях см. в Генеральном каталоге, том 2 («Керамический гранит»).

For more information on the flooring please see the General Catalogue Vol. 2 ("Porcelain gres").

НЕКОТОРЫЕ ИЗ ВАРИАНТОВ РИСУНКА | SOME OF THE PATTERN OPTIONS

белый
white

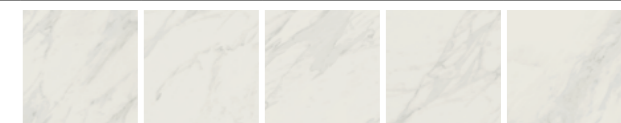

	шт. \ pcs	м ²	кг \ kg	кор. \ box	м ²	кг \ kg
20x50	8	12	1,2	54	64,8	916
20x50 панель panel	8	12	1,2	54	64,8	916



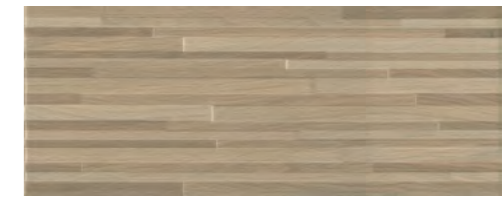

7212
Ауленти бежевый структура матовый 20x50
Aulenti beige structured matt

F 3

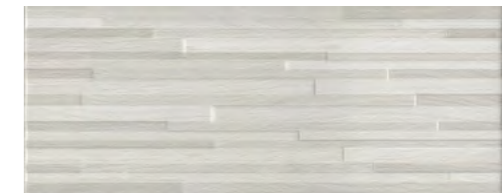

7220
Ауленти беж светлый структура матовый 20x50
Aulenti light beige structure matt

F 3

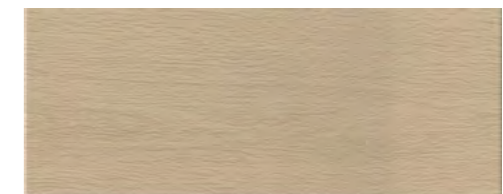

7211
Ауленти бежевый матовый 20x50
Aulenti beige matt



V2

F 10

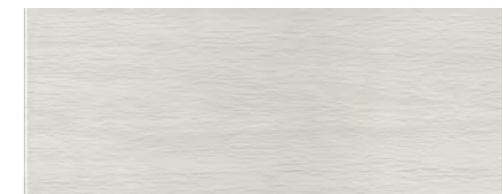

7219
Ауленти беж светлый матовый 20x50
Aulenti light beige matt



V2

F 10

		шт. \ pcs	м ²	кг \ kg	кор. \ box	м ²	кг \ kg
20x50	8 глазурь матовая matt glaze	12	1,2	16,4	54	64,8	916
20x50	8 глазурь матовая структура matt glaze structure	12	1,2	16,4	54	64,8	916

Технические характеристики, технологии производства и рекомендации по укладке и уходу приведены в разделе «Техническая информация» (стр. 515) и на www.kerama-marazzi.com

For specifications, manufacturing techniques and recommendations on laying and care, please refer to section «Technical information» (p. 515) and www.kerama-marazzi.com



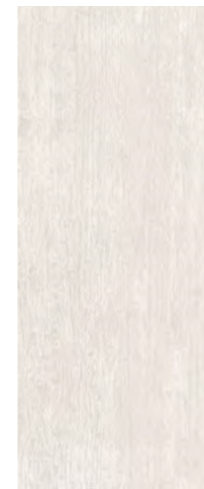

V2
F 8
O

7186
Кантри Шик
белый матовый 20x50
Country chic white matt



F 7
O

7191
Кантри Шик белый панель
матовый 20x50
Country chic white panel matt



F 7
O

7192
Кантри Шик серый панель
матовый 20x50
Country chic grey panel matt



F 8
O

7187
Кантри Шик
Полоски 20x50
Country chic Strips



F 7
O

7188
Кантри Шик белый
панель декорированный 20x50
Country chic white panel decorated



F 7
O

7189
Кантри Шик серый
панель декорированный 20x50
Country chic grey panel decorated



VB\A14\6x\7071 Кантри Шик Париж, панно из 6 частей 20x50
(размер каждой части)
Country chic Paris, decorative panel



BLB028
Бордюр Кантри Шик
белый
декорированный 20x5
Border Country chic
white decorated



BLB029
Бордюр Кантри Шик
серый
декорированный 20x5
Border Country chic
grey decorated

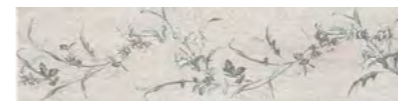

SG401600N
Декор Кантри Шик
белый 9,9x40,2
Decor Country chic white

4 R9
F 10 V2

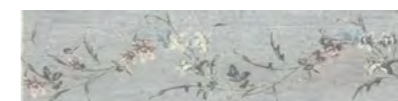

SG401800N
Декор Кантри Шик
серый 9,9x40,2
Decor Country chic grey

4 R9
F 10 V2



FMC010
Плинтус Кантри Шик
белый 20x10
Plinth Country chic white



FMC011
Плинтус Кантри Шик
серый 20x10
Plinth Country chic grey

PFE009
Кантри Шик серый 20x2
Country chic grey



SG401500N
Кантри Шик
белый 9,9x40,2
Country chic white

4 R9
F 10 V2



SG401700N
Кантри Шик
серый 9,9x40,2
Country chic grey

4 R9
F 10 V2



7190\7
Бордюр Кантри Шик
20x6,3
Border Country chic

PFE008
Кантри Шик белый 20x2
Country chic white

	шт. \ pcs	м ²	кг \ kg	кор. \ box	м ²	кг \ kg
20x50	8	12	16,4	54	64,8	916
20x50 панель panel	8	12	16,4	54	64,8	916

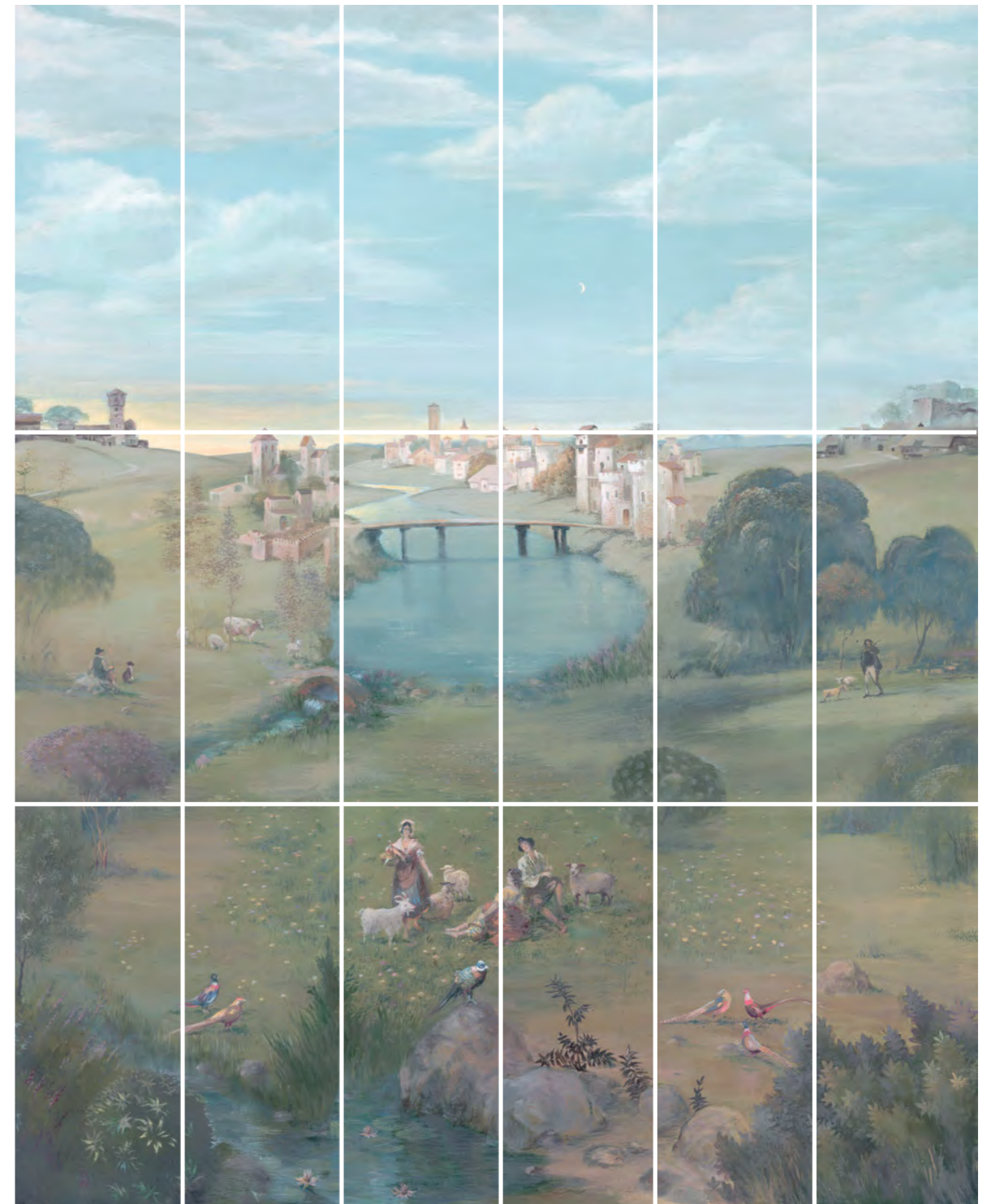

VB\A01\18x\7071
Резиденция Пейзаж, панно из 18 частей 20×50 (размер каждой части)
Residence Landscape decorative panel



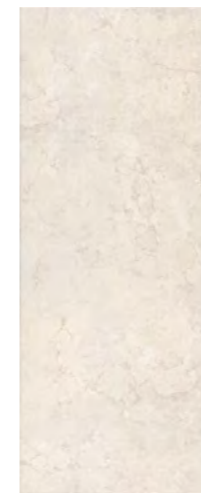

7169
Резиденция
бежевый
20x50
Residence beige



PFE007
Олимпия беж светлый
20x2,0
Olimpia light beige



7176
Резиденция
панель 20x50
Residence panel



FMC005
плинтус Резиденция
20x10
plinth Residence



7171
Резиденция
орнамент 20x50
Residence ornament

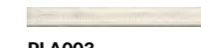

PLA003
Резиденция
20x2
Residence



MM7175
Резиденция
мозаичный 20x50
Residence mosaic

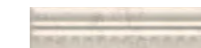

19027\3F
Резиденция
20x9,9
Residence



HGD\A108\7169
Резиденция
50x6,3
Residence



HGD\A106\7169
Декор Резиденция
20x50
Decor Residence



HGD\A114\7169
Резиденция
20x6,3
Residence

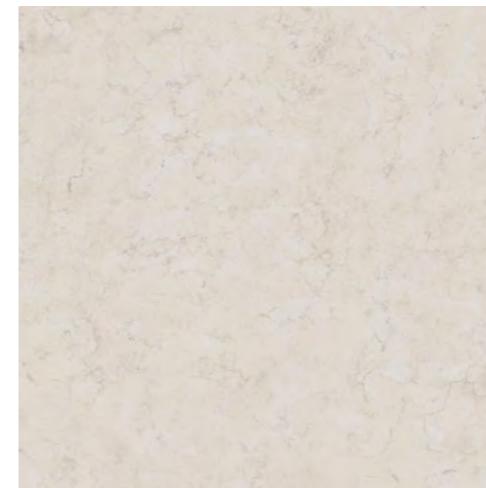

SG453920R
Резиденция бежевый обрезаной 50,2x50,2
Residence beige rectified



AD\A329\SG453920
Резиденция 50,2x9,6
Residence



AD\A330\SG453920
Резиденция 9,6x9,6
Residence



AD\A328\SG453920
Декор Резиденция
50,2x50,2
Decor Residence

Больше информации о напольных покрытиях см. в Генеральном каталоге, том 2 («Керамический гранит»).

For more information on the flooring please see the General Catalogue Vol. 2 ("Porcelain gres").

	шт. \ pcs	м²	кг \ kg	кор. \ box	м²	кг \ kg
20x50	8	12	1,2	16,4	54	64,8
20x50 панель panel	8	12	1,2	16,4	54	64,8



HGD\B431\7209
Декор Стеллине
20x50
Decor Stelline

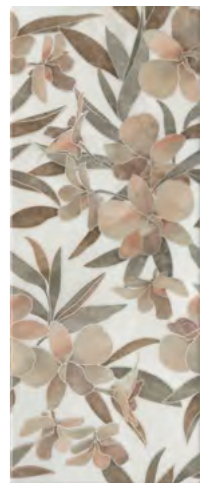

HGD\A431\7208
Декор Стеллине
20x50
Decor Stelline



VT\B160\7216
Border Стеллине 20x6,3
Border Stelline



VT\A160\7215
Border Стеллине 20x6,3
Border Stelline

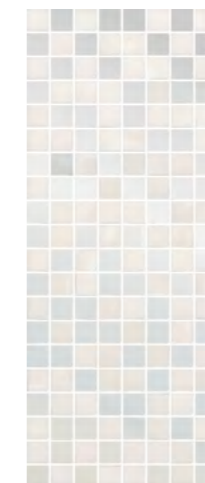

MM7221
Стеллине мозаичный
20x50
Stelline mosaic



MM7217
Стеллине мозаичный
20x50
Stelline mosaic



MM7218
Стеллине мозаичный
20x50
Stelline mosaic

		шт. \ pcs			м²			кг \ kg		
20x50	8	12	1,2	16,4	кор. \ box	54	64,8	916		

Технические характеристики, технологии производства и рекомендации по укладке и уходу приведены в разделе «Техническая информация» (стр. 515) и на www.kerama-marazzi.com

For specifications, manufacturing techniques and recommendations on laying and care, please refer to section «Technical information» (p. 515) and www.kerama-marazzi.com



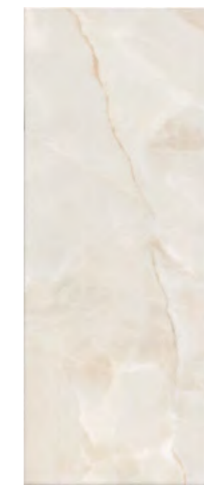
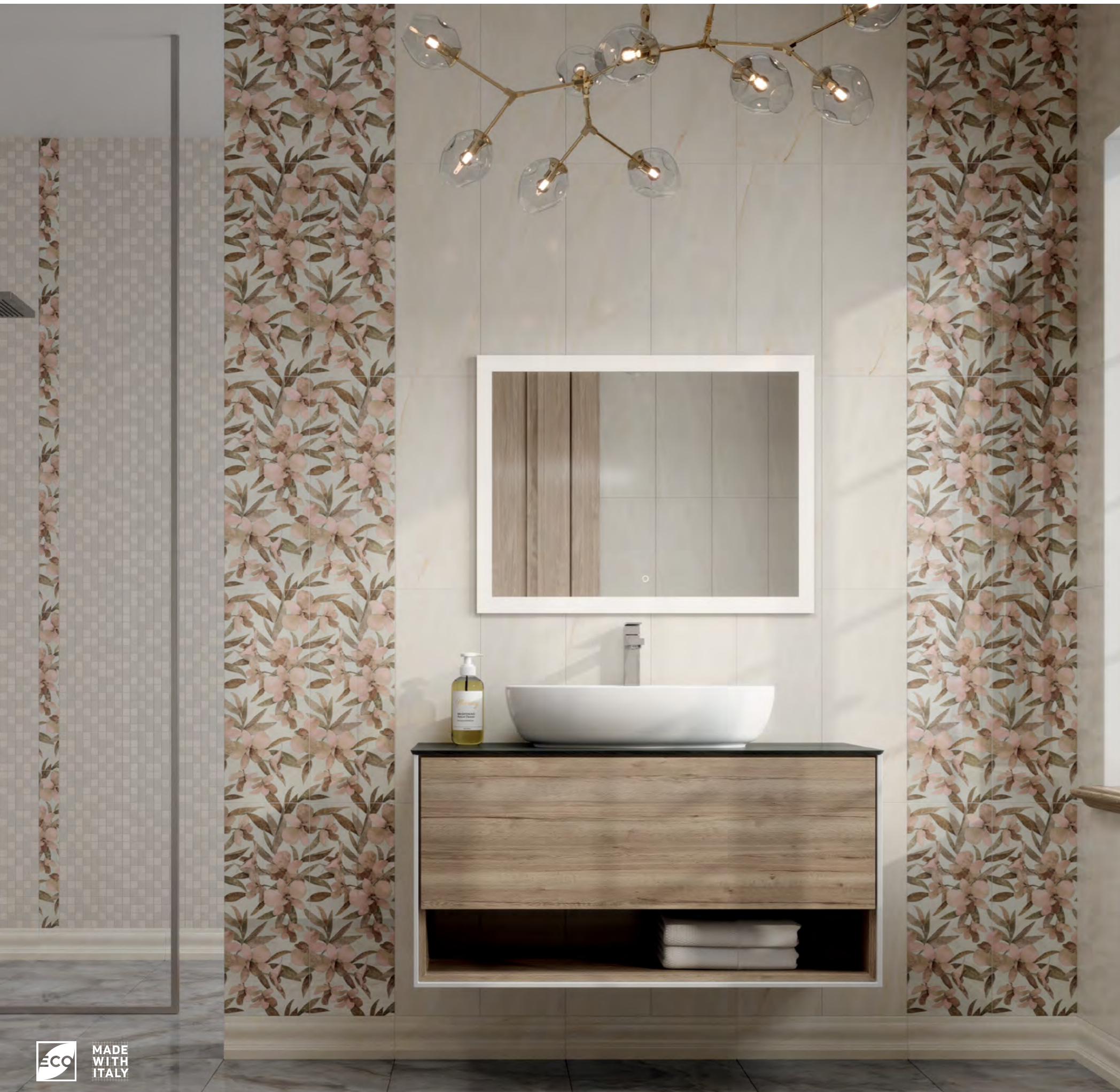

F 19
V3

7206
Стеллине беж светлый 20x50
Stelline light beige

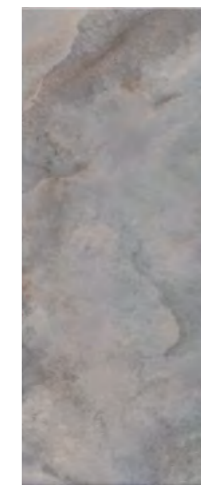

F 12
V3

7207
Стеллине серый 20x50
Stelline grey

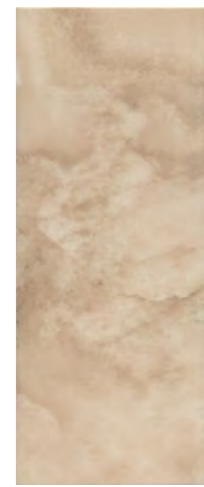

F 12
V3

7210
Стеллине бежевый 20x50
Stelline beige



PFE020
Стеллине беж светлый 20x2
Stelline light beige



PFE021
Стеллине серый 20x2
Stelline grey



PFE022
Стеллине бежевый 20x2
Stelline beige



BLB043
Бордюр Стеллине беж светлый 20x5
Border Stelline light beige



BLB044
Бордюр Стеллине серый 20x5
Border Stelline grey



BLB045
Бордюр Стеллине бежевый 20x5
Border Stelline beige



FMD021
Плинтус Стеллине беж светлый 20x10
Plinth Stelline light beige



FMD022
Плинтус Стеллине серый 20x10
Plinth Stelline grey



FMD023
Плинтус Стеллине бежевый 20x10
Plinth Stelline beige

НЕКОТОРЫЕ ИЗ ВАРИАНТОВ РИСУНКА | SOME OF THE PATTERN OPTIONS

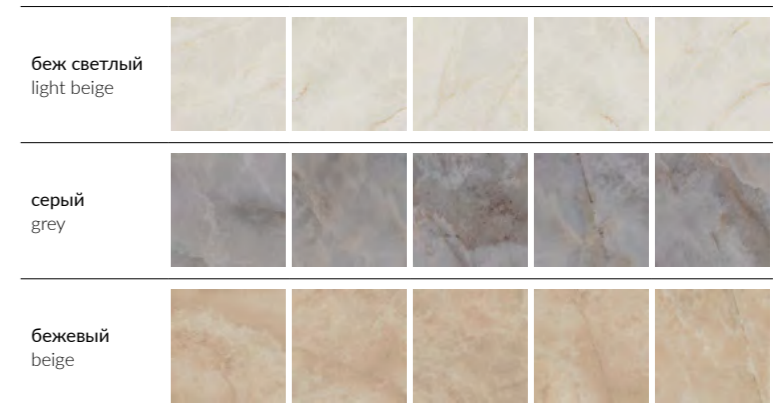

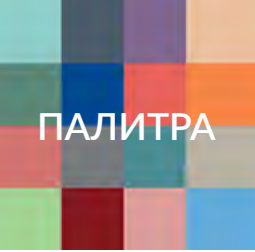

20x50 · 20x20



7083T
Городские цветы серый 20x50
City Flowers grey



5180
Калейдоскоп
стальной 20x20
Kaleidoscope iron grey



7104T
Городские цветы оранжевый 20x50
City Flowers orange



5108
Калейдоскоп
оранжевый 20x20
Kaleidoscope orange

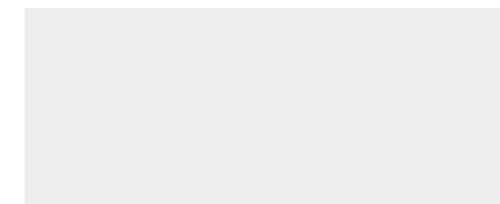

7071T
Городские цветы белый 20x50
City Flowers white

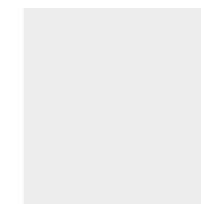

5009
Калейдоскоп
белый 20x20
Kaleidoscope white



5109
Калейдоскоп
ярко-жёлтый 20x20
Kaleidoscope bright
yellow



5112
Калейдоскоп
лазурный 20x20
Kaleidoscope sky blue



AC36\7071T
Декор Стокгольм 20x50
Decor Stockholm

198 оранжевый 20x1,5
orange

130 белый 20x1,5
white

153 голубой 20x1,5
light blue

188 тёмно-коричневый 20x1,5
dark brown

133 тёмно-зелёный 20x1,5
dark green

POF010
Бисер белый 20x1,4
Beads white

POD001
Бисер прозрачный 20x0,6
Beads transparent

POD007
Бисер розовый 20x0,6
Beads pink

	≠		шт. \ pcs	м²	кг \ kg	кор. \ box	м²	кг \ kg
20x50	8	глазурь матовая matt glaze	12	1,2	16,4	54	64,8	916
20x20	6,9	глазурь матовая matt glaze	26	1,04	12,4	96	99,84	1220

Технические характеристики, технологии производства и рекомендации по укладке и уходу приведены в разделе «Техническая информация» (стр. 515) и на www.kerama-marazzi.com

For specifications, manufacturing techniques and recommendations on laying and care, please refer to section «Technical information» (p. 515) and www.kerama-marazzi.com



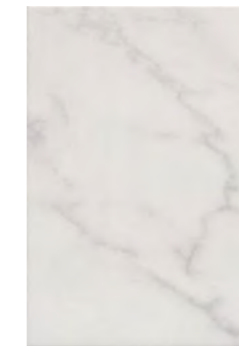

8326
Висконти
белый 20×30
Visconti white

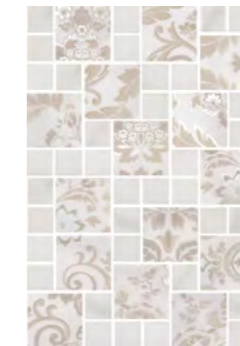

197\8326
Висконти
мозаичный 20×30
Visconti mosaic



HGD\A422\8326
Декор Висконти 20×30
Decor Visconti



PFE018
Висконти белый 20×2
Visconti white



HGD\A421\8326
Бордюр Висконти 20×3,1
Border Visconti

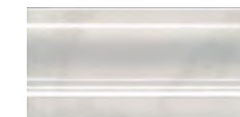

FMD020
Плинтус Висконти белый
20×10
Plinth Visconti white

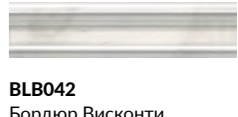

BLB042
Бордюр Висконти
белый 20×5
Border Visconti white

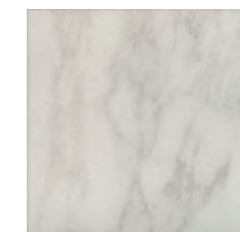

SG1595N
Висконти
белый 20×20
Visconti white



AD\A568\SG1595
Висконти 4,7×4,7
Visconti

Больше информации о напольных покрытиях см. в Генеральном каталоге, том 2 («Керамический гранит»).

For more information on the flooring please see the General Catalogue Vol. 2 ("Porcelain gres").

НЕКОТОРЫЕ ИЗ ВАРИАНТОВ РИСУНКА | SOME OF THE PATTERN OPTIONS

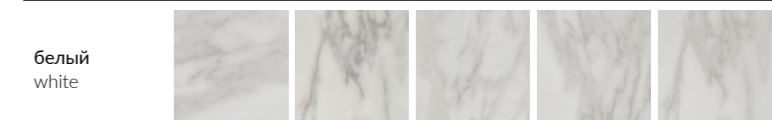

белый
white

		шт. \ pcs			м ²			кг \ kg		
20×30	6,9	25	1,5	18	64	96	1182			

Технические характеристики, технологии производства и рекомендации по укладке и уходу приведены в разделе «Техническая информация» (стр. 515) и на www.kerama-marazzi.com

For specifications, manufacturing techniques and recommendations on laying and care, please refer to section «Technical information» (p. 515) and www.kerama-marazzi.com





OS\A276\880
Декор Каприччо
глянцевый 20×30
Decor Capriccio gloss

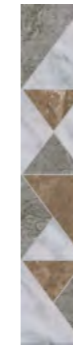

OS\A302\880
Бордюр Каприччо
глянцевый 30×5,7
Decor Capriccio gloss

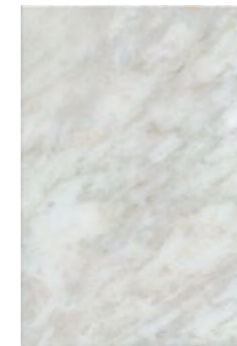

8352 F 17
Каприччо белый
глянцевый 20×30
Capriccio white gloss

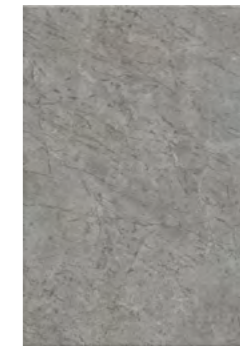

8353 F 14
Каприччо серый
глянцевый 20×30
Capriccio grey gloss

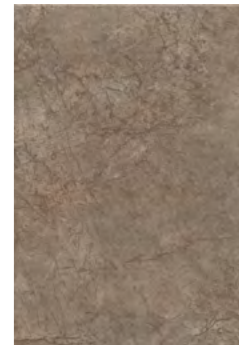

8354 F 14
Каприччо
коричневый
глянцевый 20×30
Capriccio brown gloss



OS\A301\880
Бордюр Каприччо
глянцевый 20×5,7
Decor Capriccio gloss



PFE040
Бордюр Каприччо белый
глянцевый 20×2
Border Capriccio white gloss



PFE041
Бордюр Каприччо серый
глянцевый 20×2
Border Capriccio grey gloss



PFE042
Бордюр Каприччо коричневый
глянцевый 20×2
Border Capriccio brown gloss



POD001
Бисер прозрачный
20×0,6
Beads transparent



POD002
Бисер прозрачный люстр
20×0,6
Beads transparent luster

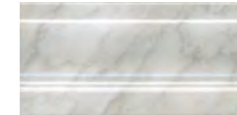

FMD041
Плинтус Каприччо белый
глянцевый 20×10
Plinth Capriccio white gloss



FMD042
Плинтус Каприччо серый
глянцевый 20×10
Plinth Capriccio grey gloss



FMD043
Плинтус Каприччо коричневый
глянцевый 20×10
Plinth Capriccio brown gloss



10
платина 20×1,5
platinum



11
платина 20×1,5
platinum



OS\A308\SG1609N
Декор Каприччо матовый
40,2×40,2
Decor Capriccio matt



OS\A309\SG1609N
Бордюр Каприччо матовый
40,2×7,7
Border Capriccio matt

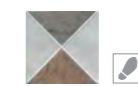

OS\A310\SG1609N
Вставка Каприччо
матовый 7,7×7,7
Insert Capriccio matt



SG172100N
Каприччо серый матовый
40,2×40,2
Capriccio grey matt



Больше информации о напольных покрытиях см. в Генеральном каталоге, том 2 («Керамический гранит»).

For more information on the flooring please see the General Catalogue Vol. 2 ("Porcelain gres").

Технические характеристики, технологии производства и рекомендации по укладке и уходу приведены в разделе «Техническая информация» (стр. 515) и на www.kerama-marazzi.com

For specifications, manufacturing techniques and recommendations on laying and care, please refer to section «Technical information» (p. 515) and www.kerama-marazzi.com

		шт. \ pcs		м ²		кг \ kg		кор. \ box		м ²		кг \ kg	
20×30	6,9	25	1,5	18,0	64	96	1182						
40,2×40,2	8	10	1,62	29,2	48	77,76	1432						

SUMMER GARDEN ЛЕТНИЙ САД



20×30 · 9,9×20 · 40,2×40,2

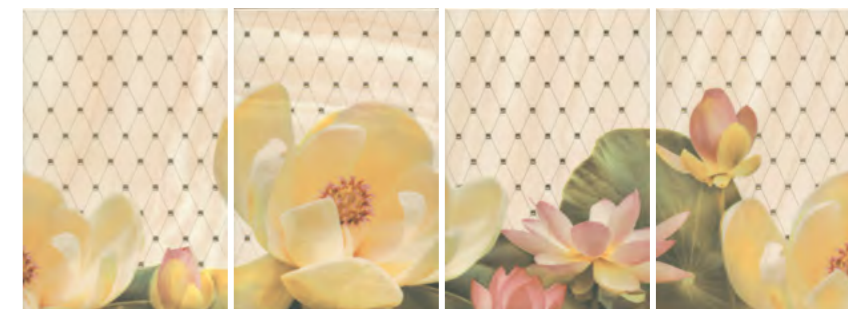

HGD\B56\4x\8260
Летний сад бежевый, панно из 4 частей 20×30 (размер каждой части)
Summer Garden beige panel



8260
Летний сад бежевый 20×30
Summer Garden beige



MM8278
Летний сад бежевый мозаичный 20×30
Summer Garden beige mosaic



AD\B288\8260
Летний сад бежевый 30×5,7
Summer Garden beige chamfer



AD\B313\8260
Декор Летний сад бежевый 20×30
Decor Summer Garden beige



19014
Летний сад бежевый грань 9,9×20
Summer Garden beige chamfer

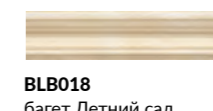

BLB018
багет Летний сад бежевый 20×5
framing Summer Garden beige

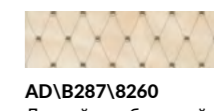

AD\B287\8260
Летний сад бежевый 20×5,7
Summer Garden beige



19017\3F
Летний сад бежевый 9,9×20
Summer Garden beige

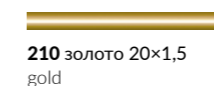

210 золото 20×1,5 gold

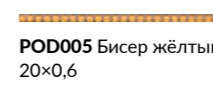

POD005 Бисер жёлтый 20×0,6
Beads yellow

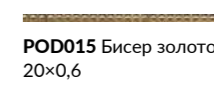

POD015 Бисер золота 20×0,6
Beads gold

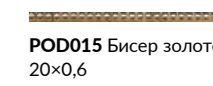

POD015 Бисер золота 20×0,6
Beads gold

НЕКОТОРЫЕ ИЗ ВАРИАНТОВ РИСУНКА | SOME OF THE PATTERN OPTIONS

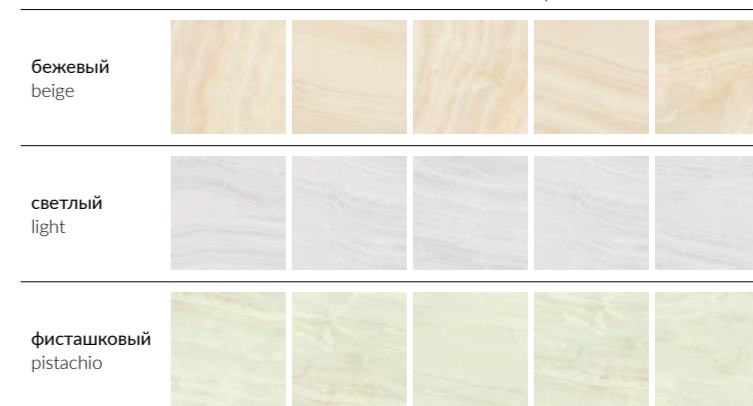



POD001 Бисер прозрачный 20x0,6
Beads transparent

POD002 Бисер прозрачный люстр 20x0,6
Beads transparent luster

POD005 Бисер жёлтый 20x0,6
Beads yellow

POD015 Бисер золото 20x0,6
Beads gold

POD003 Бисер прозрачный цветной 20x0,6
Beads transparent color

PLA002 золото 20x2
gold

210 золото 20x1,5
gold



HGD\A56\4x\8259
Летний сад светлый, панно из 4 частей 20x30 (размер каждой части)
Summer Garden light panel



8261 Летний сад фисташковый 20x30
Summer Garden pistachio



8259 Летний сад светлый 20x30
Summer Garden light

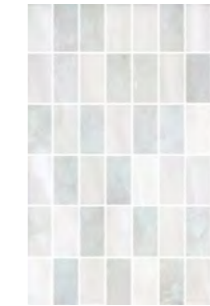

MM8277 Летний сад светлый мозаичный 20x30
Summer Garden light mosaic



AD\A288\8259 Летний сад светлый 30x5,7
Summer Garden light



AD\A313\8259 Декор Летний сад светлый 20x30
Decor Summer Garden light



19015 Летний сад фисташковый грань 9,9x20
Summer Garden pistachio chamfer



19013 Летний сад светлый грань 9,9x20
Summer Garden light chamfer



BLB017 багет Летний сад светлый 20x5
framing Summer Garden light



AD\A287\8259 Летний сад светлый 20x5,7
Summer Garden light



19016\3F Летний сад светлый 9,9x20
Summer Garden light

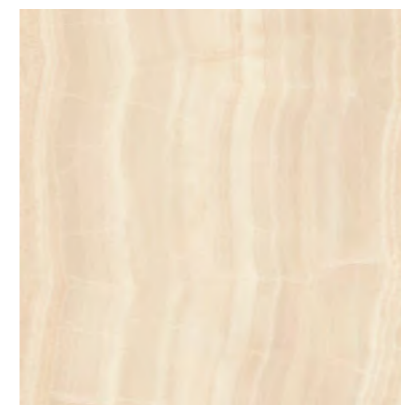

SG153500N Летний сад бежевый 40,2x40,2
Summer Garden beige

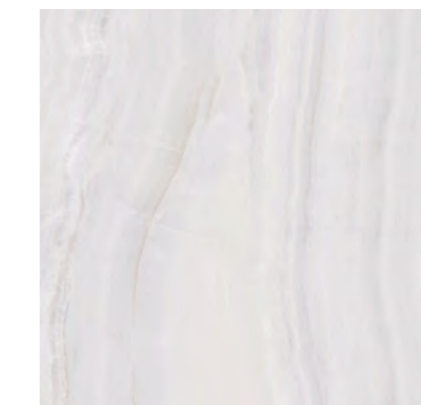

SG153400N Летний сад светлый 40,2x40,2
Summer Garden light

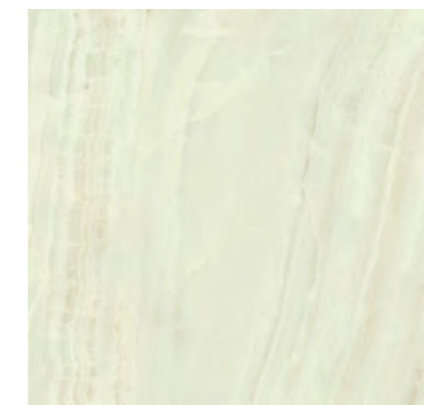

SG153600N Летний сад фисташковый 40,2x40,2
Summer Garden pistachio

Больше информации о напольных покрытиях см. в Генеральном каталоге, том 2 («Керамический гранит»).

For more information on the flooring please see the General Catalogue Vol. 2 ("Porcelain gres").

	шт. \ pcs	м²	кг \ kg	кор. \ box	м²	кг \ kg
20x30	6,9	1,5	18,0	64	96	1182
9,9x20 грань chamfer	9,2	0,792	12,3	48	38,016	620

Технические характеристики, технологии производства и рекомендации по укладке и уходу приведены в разделе «Техническая информация» (стр. 515) и на www.kerama-marazzi.com

For specifications, manufacturing techniques and recommendations on laying and care, please refer to section «Technical information» (p. 515) and www.kerama-marazzi.com



VT\D450\8345
Декор Матрикс бежевый светлый 20×30
Decor Matrix light beige



VT\C450\8344
Декор Матрикс бежевый 20×30
Decor Matrix beige



VT\B450\8343
Декор Матрикс серый 20×30
Decor Matrix grey

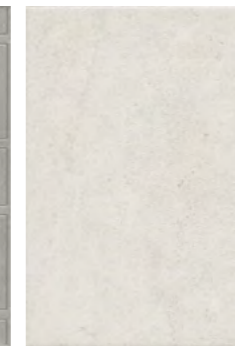

8345
Матрикс бежевый светлый матовый 20×30
Matrix light beige matt



8344
Матрикс бежевый матовый 20×30
Matrix beige matt



8343
Матрикс серый матовый 20×30
Matrix grey matt



OS\D242\8345
Бордюр Матрикс бежевый светлый 20×5,7
Border Matrix light beige



OS\C242\8344
Бордюр Матрикс бежевый 20×5,7
Border Matrix beige



OS\B242\8343
Бордюр Матрикс серый 20×5,7
Border Matrix grey



MM8345
Декор Матрикс мозаичный бежевый светлый 20×30
Decor Matrix mosaic light beige

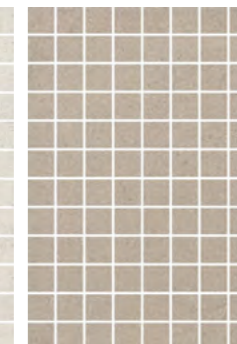

MM8344
Декор Матрикс мозаичный бежевый 20×30
Decor Matrix mosaic beige

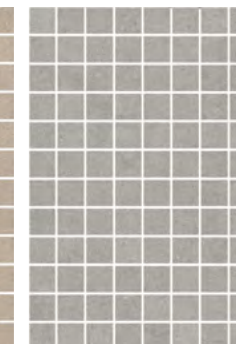

MM8343
Декор Матрикс мозаичный серый 20×30
Decor Matrix mosaic grey



PFE034
Бордюр Матрикс бежевый светлый матовый 20×2
Border Matrix light beige matt



PFE035
Бордюр Матрикс бежевый матовый 20×2
Border Matrix beige matt



PFE037
Бордюр Матрикс серый матовый 20×2
Border Matrix light grey matt



11
платина 20×1,5
platinum



POF011
Бисер беж светлый матовый 20×1,4
Beads light beige matt



POF012
Бисер бежевый матовый 20×1,4
Beads beige matt

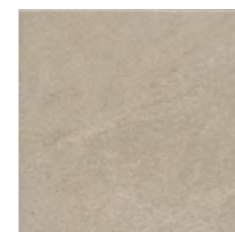

SG1593N
Матрикс беж светлый 20×20
Matrix light beige



SG1590N
Матрикс серый 20×20
Matrix grey



1316H
Матрикс серый светлый 12 частей 9,8×9,8
Matrix light grey mix



1317H
Матрикс беж светлый 12 частей 9,8×9,8
Matrix light beige mix

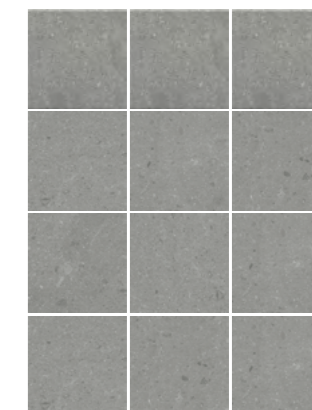

1320H
Матрикс серый 12 частей 9,8×9,8
Matrix grey mix

		шт. \ pcs			м²			кг \ kg			кор. \ box		
20×30	6,9	25	1,5	18,0	64	96,0	1185						



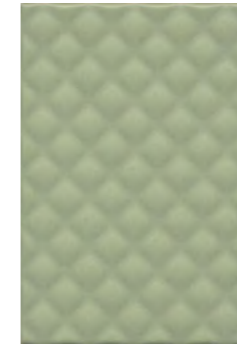

8336 Турати зелёный светлый структура 20x30
Turati light green structured



PFE028 Турати зелёный светлый 20x2
Turati light green



FMD032 Плинтус Турати зелёный светлый 20x10
Plinth Turati light green

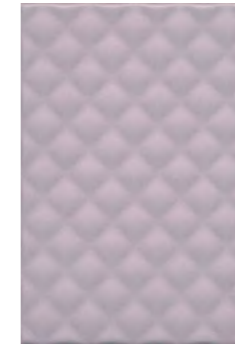

8335 Турати сиреневый структура 20x30
Turati lilac structured



PFE027 Турати сиреневый 20x2
Turati lilac



FMD031 Плинтус Турати сиреневый 20x10
Plinth Turati lilac

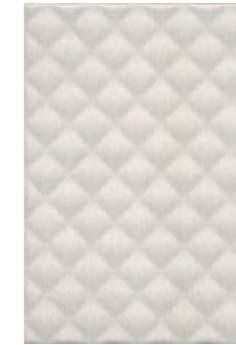

8334 Турати беж светлый структура 20x30
Turati light beige structured



BLB048 Бордюр Турати 20x5
Border Turati

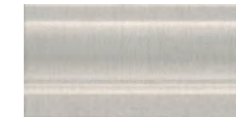

FMD030 Плинтус Турати беж светлый 20x10
Plinth Turati light beige



VT/A168\8333 Декор Турати 20x30
Decor Turati



8332 Турати беж светлый 20x30
Turati light beige



PFE017 Муза 20x2,0
Muse

	шт. \ pcs	м²	кг \ kg	кор. \ box	м²	кг \ kg
20x30	6,9	1,5	18	64	96	1182
20x30	8,6	1,2	15,6	64	76,8	1028

Технические характеристики, технологии производства и рекомендации по укладке и уходу приведены в разделе «Техническая информация» (стр. 515) и на www.kerama-marazzi.com

For specifications, manufacturing techniques and recommendations on laying and care, please refer to section «Technical information» (p. 515) and www.kerama-marazzi.com

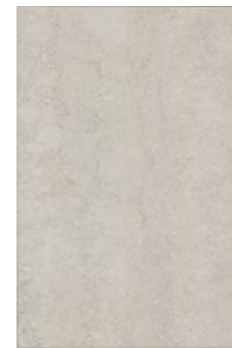

8340
Туф бежевый
светлый глянцевый 20×30
Tuff light beige gloss



8347
Туф грань
бежевый светлый
глянцевый 20×30
Tuff chamfer light beige gloss

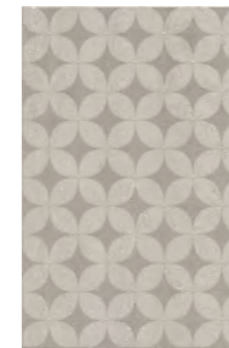

OS\A216\8340
Декор Туф бежевый
светлый глянцевый 20×30
Decor Tuff light beige gloss



OS\A218\8340
Бордюр Туф бежевый
светлый глянцевый 30×5,7
Decor Tuff light beige gloss

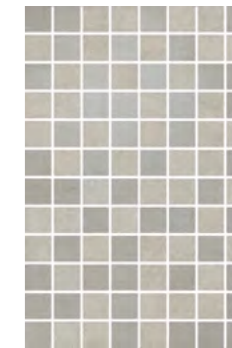

MM8346
Декор Туф мозаичный беже-
вый светлый глянцевый 20×30
Decor Tuff mosaic light beige
gloss

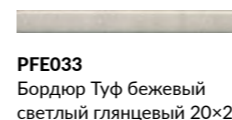

PFE033
Бордюр Туф бежевый
светлый глянцевый 20×2
Border Tuff light beige gloss



FMD038
Плинтус Туф бежевый
светлый глянцевый 20×10
Plinth Tuff light beige gloss



OS\A217\8340
Бордюр Туф бежевый
светлый глянцевый
20×5,7
Border Tuff light beige gloss



BLB051
Бордюр Туф бежевый
светлый глянцевый 20×5
Border Tuff light beige gloss

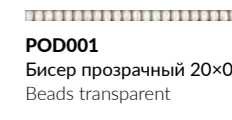

POD001
Бисер прозрачный 20×0,6
Beads transparent

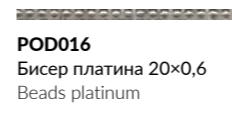

POD016
Бисер платина 20×0,6
Beads platinum

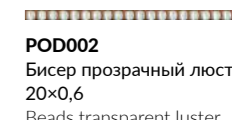

POD002
Бисер прозрачный люстр
20×0,6
Beads transparent luster

11
платина 20×1,5
platinum

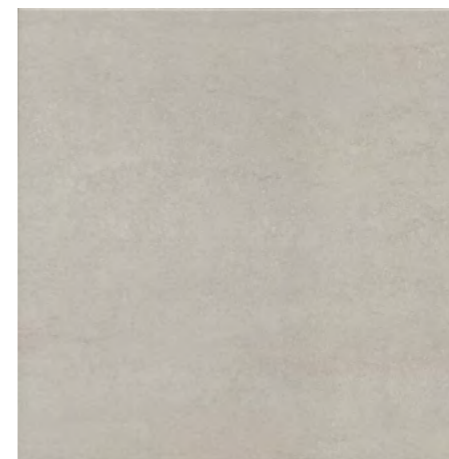

SG171200N
Туф бежевый светлый
натуральный 40,2×40,2
Tuff light beige natural



AZ\A011\SG1712
Декор Туф бежевый светлый натуральный
40,2×40,2
Decor Tuff light beige natural



AZ\A012\SG1712
Бордюр Туф бежевый
светлый натуральный
40,2×7,7
Border Tuff light beige natural



AZ\A013\SG1712
Туф бежевый свет-
лый натуральный
7,7×7,7
Tuff light beige natural

Больше информации о напольных покрытиях см. в Генеральном каталоге, том 2 («Керамический гранит»).

For more information on the flooring please see the General Catalogue Vol. 2 ("Porcelain gres").

	шт. \ pcs	м²	кг \ kg	кор. \ box	м²	кг \ kg
20×30	6,9	25	18,0	64	96,0	1182
20×30	9,5	19	18,1	64	72,96	1188

Технические характеристики, технологии производства и рекомендации по укладке и уходу приведены в разделе «Техническая информация» (стр. 515) и на www.kerama-marazzi.com

For specifications, manufacturing techniques and recommendations on laying and care, please refer to section «Technical information» (p. 515) and www.kerama-marazzi.com





OS\A260\8349
Декор Ферони серый
светлый матовый 20x30
Decor Feroni light grey matt



OS\A295\8349
Бордюр Ферони серый
светлый матовый 30x5,7
Border Feroni light grey matt



OS\A296\8349
Бордюр Ферони серый
светлый матовый 20x5,7
Border Feroni light grey matt



BLB053
Бордюр Ферони серый
светлый матовый 20x5
Border Feroni light grey matt

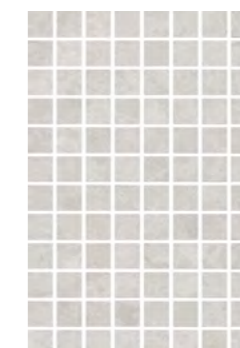

MM8351
Декор Ферони мозаичный се-
рый светлый матовый 20x30
Decor Feroni mosaic light grey matt

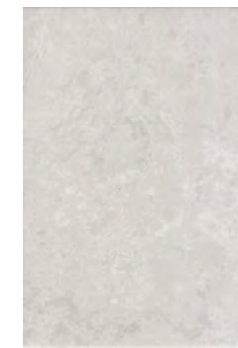

8349 F 16
Ферони
серый светлый матовый
20x30
Feroni light grey matt

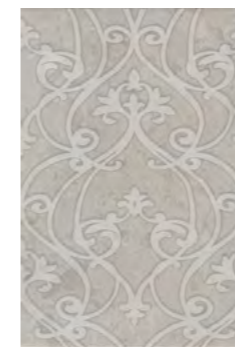

OS\B260\8348
Декор Ферони серый
матовый 20x30
Decor Feroni grey matt



OS\B295\8348
Бордюр Ферони серый
матовый 30x5,7
Border Feroni grey matt



OS\B296\8348
Бордюр Ферони серый
матовый 20x5,7
Border Feroni grey matt

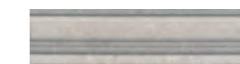

BLB052
Бордюр Ферони серый
матовый матовый 20x5
Border Feroni grey matt

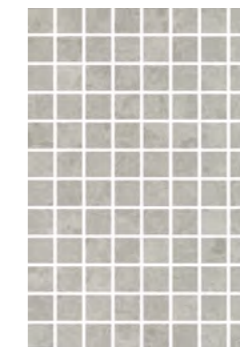

MM8350
Декор Ферони мозаичный
серый матовый 20x30
Decor Feroni mosaic grey
matt

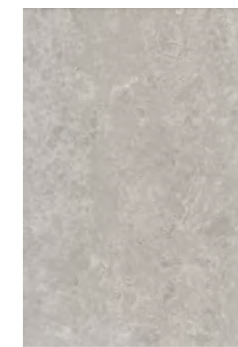

8348 F 16
Ферони
серый матовый 20x30
Feroni grey matt



PFE039
Бордюр Ферони серый
светлый матовый 20x2
Border Feroni light grey matt



PFE038
Бордюр Ферони серый
матовый 20x2
Border Feroni grey matt



FMD040
Плинтус Ферони серый
светлый матовый 20x10
Plinth Feroni light grey matt



SG956300N\GR
Ступень фронтальная Ферони
серый светлый матовый 30x30
Frontal step Feroni light grey matt

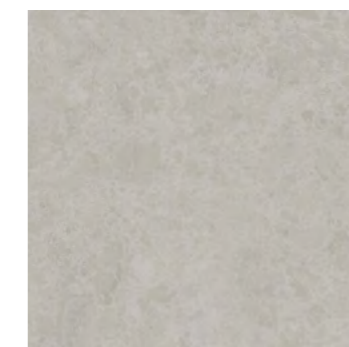

SG956300N
Ферони серый светлый
матовый 30x30
Feroni light grey



SG956400N
Ферони серый
матовый 30x30
Feroni grey



FMD039
Плинтус Ферони серый
матовый 20x10
Plinth Feroni grey matt



SG956400N\GR
Ступень фронтальная Ферони
серый матовый 30x30
Frontal step Feroni grey matt

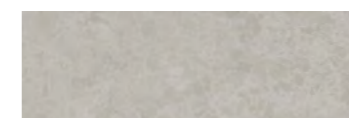

SG956300N\3
Подступёнок Ферони серый
светлый матовый 30x9,6
Riser Feroni light grey matt



SG956400N\3
Подступёнок Ферони
серый матовый 30x9,6
Riser Feroni grey matt

Технология изготовления ступеней представлена на стр. 522.
Step manufacturing technology is on the page 522.

Технические характеристики, технологии производства и рекомендации
по укладке и уходу приведены в разделе «Техническая информация» (стр. 515) и на www.kerama-marazzi.com

For specifications, manufacturing techniques and recommendations on laying and care, please refer to section
«Technical information» (p. 515) and www.kerama-marazzi.com



130
белый 20x1,5
white

131
чёрный 20x1,5
black

191
Карандаш алый матовый 20x1,5
Pencil border scarlet matt

135
синий 20x1,5
blue

198
оранжевый 20x1,5
orange

190
Карандаш зелёный светлый 20x1,5
Pencil border light green

132
Карандаш жёлтый матовый 20x1,5
Pencil border yellow matt

5111
Калейдоскоп зелёный матовый 20x20
Kaleidoscope green matt

5110
Калейдоскоп зелёный светлый матовый 20x20
Kaleidoscope light green matt



OP\A221\5009
Декор Альпаки 1
20x20
Decor Alpacas 1



OP\A225\5009
Декор Альпаки 5
20x20
Decor Alpacas 5



OP\A222\5009
Декор Альпаки 2
20x20
Decor Alpacas 2



OP\A220\5009
Декор Альпаки 6
20x20
Decor Alpacas 6



OP\A223\5009
Декор Альпаки 3
20x20
Decor Alpacas 3



OP\A219\5009
Декор Альпаки 7
20x20
Decor Alpacas 7



OP\A224\5009
Декор Альпаки 4
20x20
Decor Alpacas 4



OP\A218\5009
Бордюр Альпаки 1
20x6,3
Border Alpacas 1

POD001
Бисер прозрачный 20x0,6
Beads transparent

151
Карандаш белый матовый 20x1,5
Pencil border white matt

OP\A216\5009
Бордюр Альпаки 2
20x6,3
Border Alpacas 2



5108
Калейдоскоп оранжевый тёмный матовый 20x20
Kaleidoscope dark orange matt



5187
Калейдоскоп оранжевый светлый матовый 20x20
Kaleidoscope light orange matt



5109
Калейдоскоп ярко-жёлтый матовый 20x20
Kaleidoscope bright yellow matt



5110
Калейдоскоп зелёный светлый матовый 20x20
Kaleidoscope light green matt



5107
Калейдоскоп красный матовый 20x20
Kaleidoscope red matt



5112
Калейдоскоп лазурный матовый 20x20
Kaleidoscope sky blue matt



5099
Калейдоскоп голубой матовый 20x20
Kaleidoscope light blue matt



VT\A501\5009
Декор Айболит 1
20x20
Decor Aibolit 1



VT\A502\5009
Декор Айболит 2
20x20
Decor Aibolit 2



VT\A503\5009
Декор Айболит 3
20x20
Decor Aibolit 3



VT\A504\5009
Декор Айболит 4
20x20
Decor Aibolit 4



VT\A505\5009
Декор Айболит 5
20x20
Decor Aibolit 5



VT\A506\5009
Декор Айболит 6
20x20
Decor Aibolit 6



VT\A516\5009
Бордюр Айболит
20x6,3
Border Aibolit

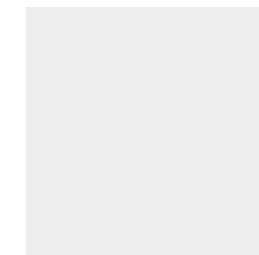

5009
Калейдоскоп
белый матовый 20x20
Kaleidoscope white matt

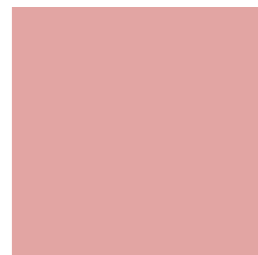

5184
Калейдоскоп
розовый матовый 20x20
Kaleidoscope rose matt

151
Карандаш белый матовый 20x1,5
Pencil border white matt

143
Карандаш серый матовый 20x1,5
Pencil border grey matt

155
Карандаш розовый светлый матовый 20x1,5
Pencil border light pink matt

199
Карандаш розовый матовый 20x1,5
Pencil border pink matt

130
Карандаш белый 20x1,5
Pencil border white

212
Карандаш дерево коричневый матовый 20x1,5
Pencil border wood brown matt

211
Карандаш дерево бежевый матовый 20x1,5
Pencil border wood beige matt



130
белый 20x1,5
white

131
чёрный 20x1,5
black

133
тёмно-зелёный 20x1,5
dark green

135
синий 20x1,5
blue

198
оранжевый 20x1,5
orange



NT\B249\5009
Декор Ателье 20x20
Decor Atelier



NT\B247\5009
Декор Ателье 20x20
Decor Atelier



NT\B246\5009
Декор Ателье 20x20
Decor Atelier



NT\B243\5009
Декор Ателье 20x20
Decor Atelier

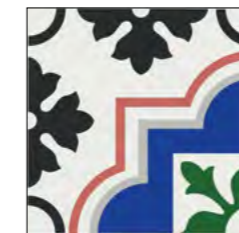

NT\A249\5009
Декор Ателье 20x20
Decor Atelier



NT\A247\5009
Декор Ателье 20x20
Decor Atelier



NT\A246\5009
Декор Ателье 20x20
Decor Atelier



NT\A243\5009
Декор Ателье 20x20
Decor Atelier



NT\A244\5009
Декор Ателье 20x20
Decor Atelier



NT\A248\5009
Декор Ателье 20x20
Decor Atelier



NT\A242\5009
Декор Ателье 20x20
Decor Atelier



NT\A245\5009
Декор Ателье 20x20
Decor Atelier



NT\A250\5009
Декор Ателье 20x20
Decor Atelier



5115
Калейдоскоп
чёрный 20x20
Kaleidoscope black



5278
Калейдоскоп
зелёный тёмный 20x20
Kaleidoscope dark green



5113
Калейдоскоп
синий 20x20
Kaleidoscope blue



5186
Калейдоскоп
тёмно-розовый 20x20
Kaleidoscope dark rose



5108
Калейдоскоп
оранжевый 20x20
Kaleidoscope orange

	шт. \ pcs	м ²	кг \ kg	кор. \ box	м ²	кг \ kg
20x20	6,9	1,04	12,4	48 \ 96	49,92 \ 99,84	625 \ 1220

Технические характеристики, технологии производства и рекомендации по укладке и уходу приведены в разделе «Техническая информация» (стр. 515) и на www.kerama-marazzi.com

For specifications, manufacturing techniques and recommendations on laying and care, please refer to section «Technical information» (p. 515) and www.kerama-marazzi.com

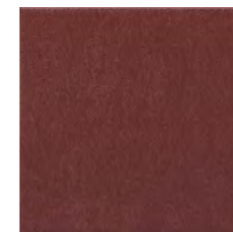

HGD\C576\5293
Декор Барберино 6
бордо глянцевый
20x20
Decor Barberino 6
bordo gloss

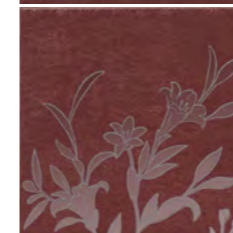

HGD\C569\5293
Декор Барберино 5
бордо глянцевый
20x20
Decor Barberino 5
bordo gloss

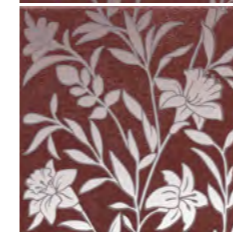

HGD\C568\5293
Декор Барберино 4
бордо глянцевый
20x20
Decor Barberino 4
bordo gloss

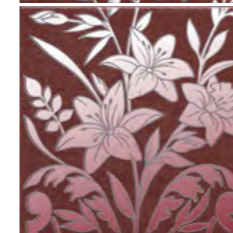

HGD\C567\5293
Декор Барберино 3
бордо глянцевый
20x20
Decor Barberino 3
bordo gloss

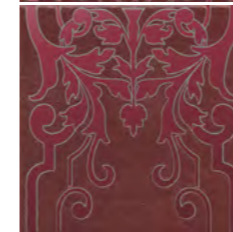

HGD\C566\5293
Декор Барберино 2
бордо глянцевый
20x20
Decor Barberino 2
bordo gloss



HGD\C565\5293
Декор Барберино 1
бордо глянцевый
20x20
Decor Barberino 1
bordo gloss

POD016
Бисер платина 20x0,6
Beads platinum

11
платина 20x1,5
platinum



HGD\A576\5155
Декор Барберино 6
белый глянцевый
20x20
Decor Barberino 6
white gloss

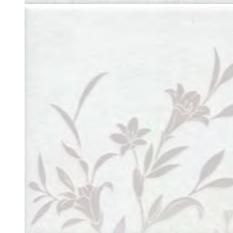

HGD\A569\5155
Декор Барберино 5
белый глянцевый
20x20
Decor Barberino 5
white gloss

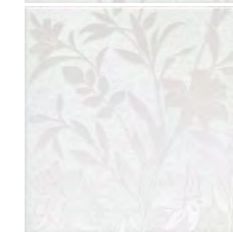

HGD\A568\5155
Декор Барберино 4
белый глянцевый
20x20
Decor Barberino 4
white gloss

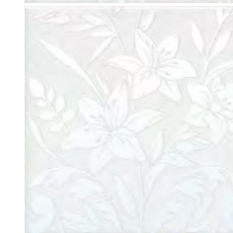

HGD\A567\5155
Декор Барберино 3
белый глянцевый
20x20
Decor Barberino 3
white gloss



HGD\A566\5155
Декор Барберино 2
белый глянцевый
20x20
Decor Barberino 2
white gloss

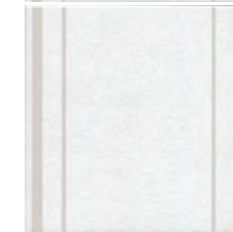

HGD\A565\5155
Декор Барберино 1
белый глянцевый
20x20
Decor Barberino 1
white gloss

POD001
Бисер прозрачный 20x0,6
Beads transparent

130
Карандаш белый 20x1,5
Pencil border white



HGD\B576\5292
Декор Барберино 6
чёрный глянцевый
20x20
Decor Barberino 6
black gloss

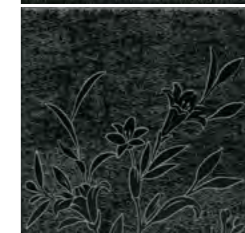

HGD\B569\5292
Декор Барберино 5
чёрный глянцевый
20x20
Decor Barberino 5
black gloss



HGD\B568\5292
Декор Барберино 4
чёрный глянцевый
20x20
Decor Barberino 4
black gloss

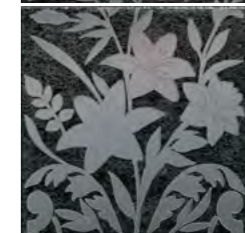

HGD\B567\5292
Декор Барберино 3
чёрный глянцевый
20x20
Decor Barberino 3
black gloss

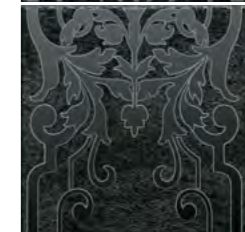

HGD\B566\5292
Декор Барберино 2
чёрный глянцевый
20x20
Decor Barberino 2
black gloss



HGD\B565\5292
Декор Барберино 1
чёрный глянцевый
20x20
Decor Barberino 1
black gloss

POD014
Бисер антрацит 20x0,6
Beads anthracite

131
чёрный 20x1,5
black

20x20

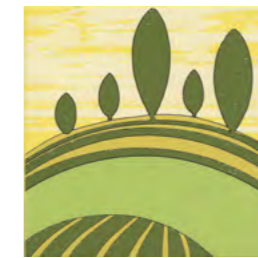

VT\A553\5109
Декор Бардини 1
20x20
Decor Bardini 1



VT\A554\5109
Декор Бардини 2
20x20
Decor Bardini 2



VT\A555\5109
Декор Бардини 3
20x20
Decor Bardini 3



VT\A556\5109
Декор Бардини 4
20x20
Decor Bardini 4



VT\A557\5109
Декор Бардини 5
20x20
Decor Bardini 5



VT\A558\5109
Декор Бардини 6
20x20
Decor Bardini 6

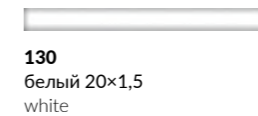

130
белый 20x1,5
white

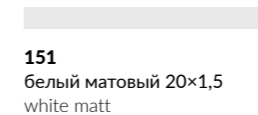

151
белый матовый 20x1,5
white matt

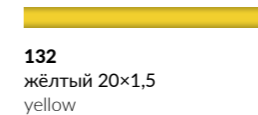

132
жёлтый 20x1,5
yellow

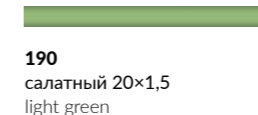

190
салатный 20x1,5
light green

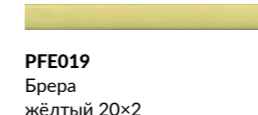

PFE019
Брера
жёлтый 20x2
Brera yellow



PFE028
Турати зелёный
светлый 20x2
Turati green

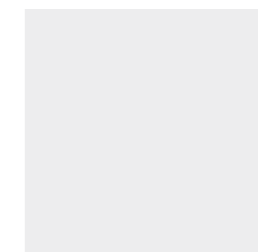

5009 V1
Калейдоскоп
белый матовый 20x20
Kaleidoscope white matt



5109 V1
Калейдоскоп
ярко-жёлтый матовый 20x20
Kaleidoscope bright yellow matt



5111 V1
Калейдоскоп
зелёный матовый 20x20
Kaleidoscope green matt



5278 V1
Калейдоскоп
зелёный тёмный матовый 20x20
Kaleidoscope dark green matt



NT\A240\5009
Декор Большое путешествие
Карусель 20×20
Decor Grand Tour Carousel



NT\A241\5009
Декор Большое путешествие
Велосипед 20×20
Decor Grand Tour Bike



NT\A213\5009
Декор Большое путешествие
Venezia 20×20
Decor Grand Tour Venezia



NT\A144\5009
Декор Большое путешествие
Искья 20×20
Decor Grand Tour Ischia



NT\A267\5009
Декор Большое путешествие
Милан 20×20
Decor Grand Tour Milan



NT\A214\5009
Декор Большое путешествие
SpB 20×20
Decor Grand Tour SpB



NT\A141\5009
Декор Большое путешествие
Помпеи 20×20
Decor Grand Tour Pompei

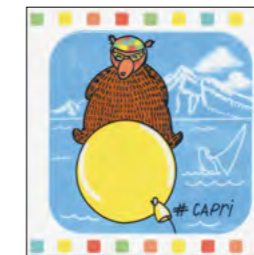

NT\A142\5009
Декор Большое путешествие
Капри 20×20
Decor Grand Tour Capri



NT\A143\5009
Декор Большое путешествие
Везувий 20×20
Decor Grand Tour Vesuvio



NT\A266\5009
Декор Большое путешествие
Севилья 20×20
Decor Grand Tour Sevilla

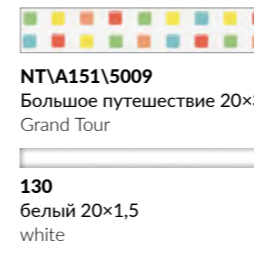

NT\A151\5009
Большое путешествие 20×3,6
Grand Tour

130
Белый 20×1,5
white

153
голубой 20×1,5
light blue



19028
Карнавал в Венеции
белый грань 9,9×20
Carnevale di Venezia
white chamfer

POD001
Бисер прозрачный 20×0,6
Beads transparent

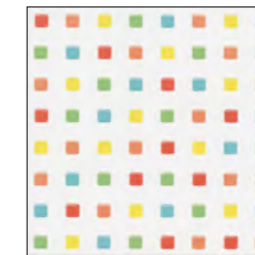

NT\A154\5009
Декор Большое путешествие
20×20
Decor Grand Tour



5109
Калейдоскоп
ярко-жёлтый 20×20
Kaleidoscope bright yellow

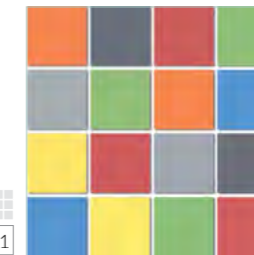

178\KLD01
Декор Большое путешествие
20×20
Decor Grand Tour



5187
Калейдоскоп
оранжевый светлый 20×20
Kaleidoscope light orange



NT\A265\5009
Декор Большое путешествие
Мадрид 20×20
Decor Grand Tour Madrid



5009
Калейдоскоп
белый 20×20
Kaleidoscope white



NT\A264\5009
Декор Большое путешествие
Барселона 20×20
Decor Grand Tour Barcelona



5112
Калейдоскоп
лазурный 20×20
Kaleidoscope sky blue

	шт. \ pcs	м²	кг \ kg	кор. \ box	м²	кг \ kg
20×20	6,9	1,04 \ 1,04	12,4 \ 12,4	48\96	49,92 \ 99,84	625 \ 1220
9,9×20	9,2	0,792	12,3	48	38,016	620

Технические характеристики, технологии производства и рекомендации по укладке и уходу приведены в разделе «Техническая информация» (стр. 515) и на www.kerama-marazzi.com

For specifications, manufacturing techniques and recommendations on laying and care, please refer to section «Technical information» (p. 515) and www.kerama-marazzi.com



VT\A369\5009
Декор Бон Вояж
«Аэростат 1» 20x20
Decor Bon Voyage
"Balloon 1"



VT\A370\5009
Декор Бон Вояж
«Аэростат 2» 20x20
Decor Bon Voyage
"Balloon 2"



VT\A371\5009
Декор Бон Вояж «Шаттл»
20x20
Decor Bon Voyage "Shuttle"



VT\A372\5009
Декор Бон Вояж
«Велосипед» 20x20
Decor Bon Voyage "Bicycle"



VT\A373\5009
Декор Бон Вояж
«Ракета» 20x20
Decor Bon Voyage "Rocket"



VT\A374\5009
Декор Бон Вояж
«Дирижабль» 20x20
Decor Bon Voyage "Airship"

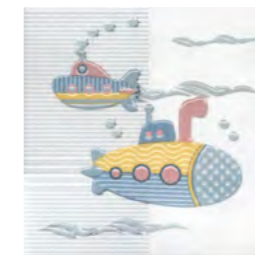

VT\A375\5009
Декор Бон Вояж
«Подводная лодка» 20x20
Decor Bon Voyage
"Submarine"



VT\A376\5009
Декор Бон Вояж
«Вертолет» 20x20
Decor Bon Voyage
"Helicopter"

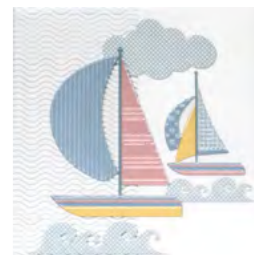

VT\A377\5009
Декор Бон Вояж
«Парусник» 20x20
Decor Bon Voyage "Sailboat"



DC\A39\5009
Бордюр Бон Вояж 20x6,3
Border Bon Voyage



5169 **V1**
Калейдоскоп
розовый светлый матовый 20x20
Kaleidoscope light pink matt

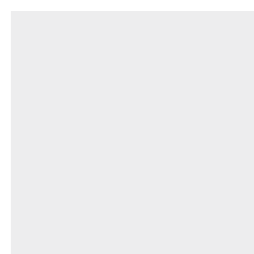

5009 **V1**
Калейдоскоп
белый матовый 20x20
Kaleidoscope white matt

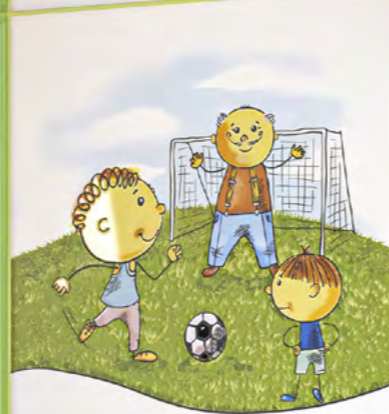

OSVA252\5009
Декор Весёлые старты
«Аэробика» 20x20
Decor Fun Sports "Aerobics"



OSVA253\5009
Декор Весёлые старты
«Футбол» 20x20
Decor Fun Sports "Football"



OSVA254\5009
Декор Весёлые старты
«Йога» 20x20
Decor Fun Sports "Yoga"



5111
Калейдоскоп
зелёный матовый 20x20
Kaleidoscope green matt



5110
Калейдоскоп
зелёный светлый матовый 20x20
Kaleidoscope light green matt



OSVA255\5009
Бордюр Весёлые старты
20x6,3
Border Fun Sports



5278
Калейдоскоп
зелёный тёмный матовый 20x20
Kaleidoscope dark green matt



5099
Калейдоскоп
голубой матовый 20x20
Kaleidoscope light blue matt

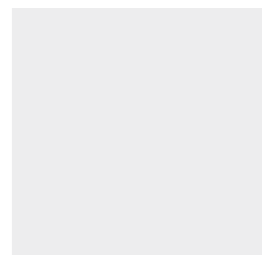

5009
Калейдоскоп
белый матовый 20x20
Kaleidoscope white matt



5180
Калейдоскоп
стальной матовый 20x20
Kaleidoscope iron grey matt



5181
Калейдоскоп
песок матовый 20x20
Kaleidoscope sand matt



5177
Калейдоскоп
персиковый матовый 20x20
Kaleidoscope peach matt



VT\A455\5009
Декор Весна 1
матовый 20x20
Decor Spring 1 matt



VT\B455\5009
Декор Весна 2
матовый 20x20
Decor Spring 2 matt



VT\C455\5009
Декор Весна 3
матовый 20x20
Decor Spring 3 matt



VT\D455\5009
Декор Весна 4
матовый 20x20
Decor Spring 4 matt

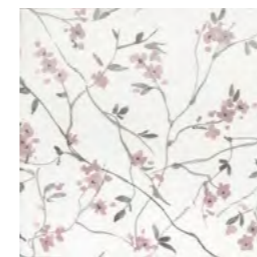

VT\A456\5009
Декор Весна 5
матовый 20x20
Decor Spring 5 matt

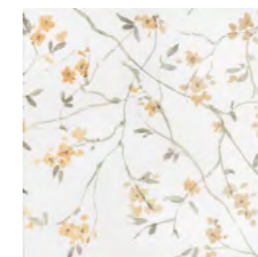

VT\B456\5009
Декор Весна 6
матовый 20x20
Decor Spring 6 matt



VT\C456\5009
Декор Весна 7
матовый 20x20
Decor Spring 7 matt



VT\D456\5009
Декор Весна 8
матовый 20x20
Decor Spring 8 matt



VT\A512\5009
Бордюр Весна 1
матовый 20x6,3
Border Spring 1 matt



VT\B512\5009
Бордюр Весна 2
матовый 20x6,3
Border Spring 2 matt



VT\C512\5009
Бордюр Весна 3
матовый 20x6,3
Border Spring 3 matt



VT\D512\5009
Бордюр Весна 4
матовый 20x6,3
Border Spring 4 matt



189
Карандаш фиолетовый матовый
20x1,5
Pencil border violet matt



145
Карандаш оранжевый матовый
20x1,5
Pencil border ginger matt



138
Карандаш зелено-голубой мато-
вый 20x1,5
Pencil border green-blue matt



143
Карандаш серый
матовый 20x1,5
Pencil border grey matt



199
Карандаш розовый матовый
20x1,5
Pencil border pink matt



154
Карандаш жёлтый светлый мато-
вый 20x1,5
Pencil border light yellow matt



151
Карандаш белый матовый 20x1,5
Pencil border white matt



5169 V1
Калейдоскоп
розовый светлый матовый 20x20
Kaleidoscope light pink matt



5011 V1
Калейдоскоп
жёлтый матовый 20x20
Kaleidoscope yellow matt



5185 V1
Калейдоскоп
бирюза матовый 20x20
Kaleidoscope turquoise matt



5180 V1
Калейдоскоп
стальной матовый 20x20
Kaleidoscope iron grey matt

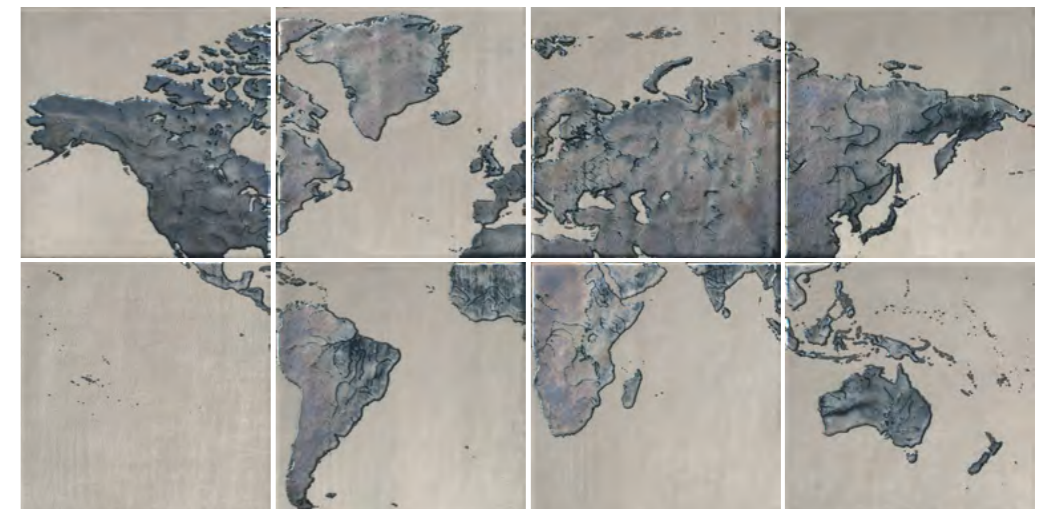

OS\A249\8X\5285
Панно Вокруг Света 80x40 из 8 частей (20x20)
Panel Around the World of 8 parts

POD014
Бисер антрацит
20x0,6
Beads anthracite

153
голубой 20x1,5
light blue

181
Волна металл 20x1,5
wave metal

PFE028
Турати зелёный
светлый 20x2
Turati green



5284
Понти белый
20x20
Ponti white

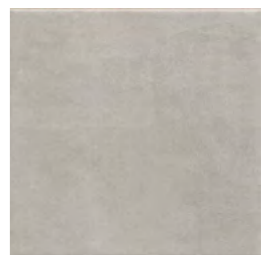

5285
Понти серый
20x20
Ponti grey

POF011
Бисер беж светлый
матовый 20x1,4
Beads light beige matt

POD001
Бисер прозрачный
20x0,6
Beads transparent

10
платина 20x1,5
platinum

POF014
Бисер серый матовый
20x1,4
Beads grey matt

POD016
Бисер платина 20x0,6
Beads platinum

11
платина 20x1,5
platinum

	шт. \ pcs	м ²	кг \ kg	кор. \ box	м ²	кг \ kg
20x20	6,9	1,04	12,4	48 \ 96	49,92 \ 99,84	625 \ 1220

Технические характеристики, технологии производства и рекомендации по укладке и уходу приведены в разделе «Техническая информация» (стр. 515) и на www.kerama-marazzi.com

For specifications, manufacturing techniques and recommendations on laying and care, please refer to section «Technical information» (p. 515) and www.kerama-marazzi.com





5114
Калейдоскоп
фиолетовый матовый 20x20
Kaleidoscope violet matt



OS\A226\5009
Декор Городок 3
матовый 20x20
Decor Small Town 3 matt



OS\A222\5009
Декор Городок 1
матовый 20x20
Decor Small Town 1 matt



5177
Калейдоскоп
персиковый матовый 20x20
Kaleidoscope peach matt



OS\A227\5009
Декор Городок 4
матовый 20x20
Decor Small Town 4 matt



OS\A225\5009
Декор Городок 2
матовый 20x20
Decor Small Town 2 matt



5169
Калейдоскоп
розовый светлый матовый 20x20
Kaleidoscope light pink



5180
Калейдоскоп
стальной матовый 20x20
Kaleidoscope iron grey matt

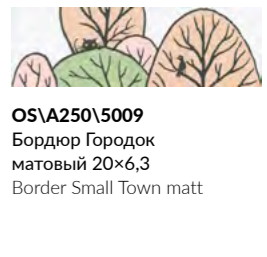

OS\A250\5009
Бордюр Городок
матовый 20x6,3
Border Small Town matt



5181
Калейдоскоп
песок матовый 20x20
Kaleidoscope sand matt



5276
Калейдоскоп
беж тёмный матовый 20x20
Kaleidoscope dark beige matt

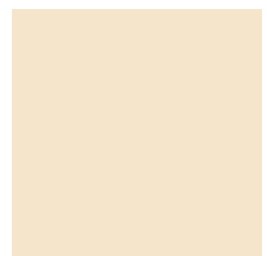

5011
Калейдоскоп
жёлтый матовый 20x20
Kaleidoscope yellow



5110
Калейдоскоп
зелёный светлый матовый 20x20
Kaleidoscope light green matt



OP\A226\5009
Декор Динозаврики 1
матовый 20x20
Decor Little Dinosaurs 1
matt



OP\A227\5009
Декор Динозаврики 2
матовый 20x20
Decor Little Dinosaurs 2
matt



5109
Калейдоскоп
ярко-жёлтый матовый 20x20
Kaleidoscope bright yellow matt



OP\A228\5009
Декор Динозаврики 3
матовый 20x20
Decor Little Dinosaurs 3
matt

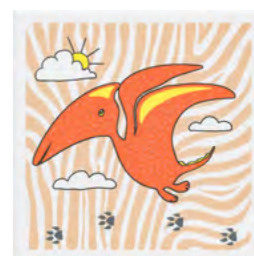

OP\A229\5009
Декор Динозаврики 4
матовый 20x20
Decor Little Dinosaurs 4
matt



5108
Калейдоскоп
оранжевый тёмный
матовый 20x20
Kaleidoscope dark orange matt



OS\A247\5009
Бордю Динозаврики 1 матовый
20x6,3
Border Little Dinosaurs 1 matt



OP\A230\5009
Декор Динозаврики 5
матовый 20x20
Decor Little Dinosaurs 5 matt



5184
Калейдоскоп
розовый матовый 20x20
Kaleidoscope rose matt



5186
Калейдоскоп
тёмно-розовый матовый 20x20
Kaleidoscope dark rose matt



5278
Калейдоскоп
зелёный тёмный матовый 20x20
Kaleidoscope dark green matt



OS\A228\5187
Декор Зоопарк «А»
матовый 20x20
Decor Animals «A» matt



OS\A229\5276
Декор Зоопарк «С»
матовый 20x20
Decor Animals «C» matt



OS\A224\5108
Декор Зоопарк «F»
матовый 20x20
Decor Animals «F» matt



OS\A223\5111
Декор Зоопарк «Z»
матовый 20x20
Decor Animals «Z» matt



OS\A232\5107
Декор Зоопарк «Т»
матовый 20x20
Decor Animals «T» matt



OS\A233\5110
Декор Зоопарк «S»
матовый 20x20
Decor Animals «S» matt



OS\A230\5099
Декор Зоопарк «В»
матовый 20x20
Decor Animals «B» matt



OS\A231\5112
Декор Зоопарк «O»
матовый 20x20
Decor Animals «O» matt



OS\A237\5281
Декор Зоопарк «К»
матовый 20x20
Decor Animals «K» matt



OS\A238\5278
Декор Зоопарк «P»
матовый 20x20
Decor Animals «P» matt



OS\A234\5011
Декор Зоопарк «R»
матовый 20x20
Decor Animals «R» matt



OS\A236\5184
Декор Зоопарк «H»
матовый 20x20
Decor Animals «H» matt



5112
Калейдоскоп
лазурный матовый 20x20
Kaleidoscope sky blue matt



5184
Калейдоскоп
розовый матовый 20x20
Kaleidoscope rose matt



OS\A240\5109
Декор Зоопарк «G»
матовый 20x20
Decor Animals «G» matt



OS\A239\5185
Декор Зоопарк «D»
матовый 20x20
Decor Animals «D» matt



5188  **Калейдоскоп бордо матовый 20x20**
Kaleidoscope bordo matt



VT\A379\5009
Декор Космос 1
20x20
Decor Space 1



VT\A380\5009
Декор Космос 2
20x20
Decor Space 2



5114  **Калейдоскоп фиолетовый матовый 20x20**
Kaleidoscope violet matt



VT\A381\5009
Декор Космос 3
20x20
Decor Space 3



VT\A382\5009
Декор Космос 4
20x20
Decor Space 4



5113  **Калейдоскоп синий матовый 20x20**
Kaleidoscope blue matt



VT\A384\5009
Декор Космос 6
20x20
Decor Space 6



VT\A383\5009
Декор Космос 5
20x20
Decor Space 5



5112  **Калейдоскоп лазурный матовый 20x20**
Kaleidoscope sky blue matt



5186  **Калейдоскоп тёмно-розовый матовый 20x20**
Kaleidoscope dark rose matt



5281  **Калейдоскоп аквамарин светлый матовый 20x20**
Kaleidoscope light aquamarine matt

Технические характеристики, технологии производства и рекомендации по укладке и уходу приведены в разделе «Техническая информация» (стр. 515) и на www.kerama-marazzi.com

For specifications, manufacturing techniques and recommendations on laying and care, please refer to section «Technical information» (p. 515) and www.kerama-marazzi.com





HGD\A546\5110
Декор Сад-огород
«Ананас» матовый 20x20
Decor Garden "Pineapple" matt



HGD\A544\5185
Декор Сад-огород
«Слива» матовый 20x20
Decor Garden "Plum" matt



HGD\A545\5278
Декор Сад-огород
«Огурец» матовый 20x20
Decor Garden "Cucumber" matt



HGD\A549\5109
Декор Сад-огород
«Банан» матовый 20x20
Decor Garden "Banana" matt



HGD\A563\5184
Декор Сад-огород
«Яблоко» матовый 20x20
Decor Garden "Apple" matt



HGD\A547\5187
Декор Сад-огород
«Морковь» матовый 20x20
Decor Garden "Carrot" matt



HGD\A562\5107
Декор Сад-огород
«Помидор» матовый 20x20
Decor Garden "Tomato" matt

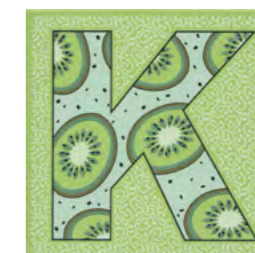

HGD\A548\5111
Декор Сад-огород
«Киви» матовый 20x20
Decor Garden "Kiwi" matt



HGD\A564\5177
Декор Сад-огород
«Дыня» матовый 20x20
Decor Garden "Melon" matt



5109
Калейдоскоп
ярко-жёлтый матовый 20x20
Kaleidoscope bright yellow matt



5107
Калейдоскоп
красный 20x20
Kaleidoscope red



5187
Калейдоскоп
оранжевый светлый матовый 20x20
Kaleidoscope light orange matt



VT\A480\5232
Декор Симфония 1
глянцевый 20x20
Decor Symphony 1 gloss



VT\A481\5232
Декор Симфония 2
глянцевый 20x20
Decor Symphony 2 gloss



VT\A484\5232
Декор Симфония 5
глянцевый 20x20
Decor Symphony 5 gloss



VT\A482\5232
Декор Симфония 3
глянцевый 20x20
Decor Symphony 3 gloss



VT\A483\5232
Декор Симфония 4
глянцевый 20x20
Decor Symphony 4 gloss



VT\A485\5232
Декор Симфония 6
глянцевый 20x20
Decor Symphony 6 gloss



5232
Капри светлый
глянцевый 20x20
Capri light gloss



5238
Капри оранжевый
глянцевый 20x20
Capri orange gloss



5242
Капри зелёный
тёмный глянец
20x20
Capri dark green gloss



5240
Капри жёлтый
глянцевый 20x20
Capri yellow gloss



5241
Капри голубой
глянцевый 20x20
Capri light blue gloss

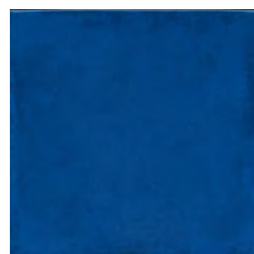

5239
Капри синий
глянцевый 20x20
Capri blue gloss



AZ\A008\5009
Декор Теорема 1
матовый 20x20
Decor Theorem 1 matt



AZ\A009\5009
Декор Теорема 2
матовый 20x20
Decor Theorem 2 matt



AZ\A010\5009
Декор Теорема 3
матовый 20x20
Decor Theorem 3 matt



AZ\B008\5009
Декор Теорема 4
матовый 20x20
Decor Theorem 4 matt



AZ\B009\5009
Декор Теорема 5
матовый 20x20
Decor Theorem 5 matt

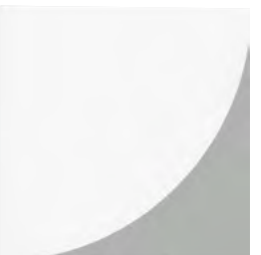

AZ\B010\5009
Декор Теорема 6
матовый 20x20
Decor Theorem 6 matt



5180 V1
Калейдоскоп
стальной матовый 20x20
Kaleidoscope iron grey matt

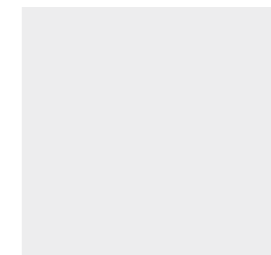

5009 V1
Калейдоскоп
белый матовый 20x20
Kaleidoscope white matt



5115 V1
Калейдоскоп
чёрный матовый 20x20
Kaleidoscope black matt



5182 V1
Калейдоскоп
графит матовый 20x20
Kaleidoscope graphite matt



5106 V1
Калейдоскоп
тёмно-серый матовый 20x20
Kaleidoscope dark grey matt

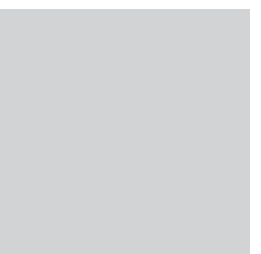

5183 V1
Калейдоскоп
пепельный матовый 20x20
Kaleidoscope ash grey matt

Технические характеристики, технологии производства и рекомендации по укладке и уходу приведены в разделе «Техническая информация» (стр. 515) и на www.kerama-marazzi.com

For specifications, manufacturing techniques and recommendations on laying and care, please refer to section «Technical information» (p. 515) and www.kerama-marazzi.com



AZ\A009\5009, AZ\A010\5009, AZ\B009\5009, AZ\B010\5009



AZ\A009\5009, AZ\A010\5009



AZ\A009\5009, AZ\B009\5009, AZ\B008\5009, AZ\A010\5009



AZ\A009\5009, AZ\A008\5009, AZ\B009\5009, AZ\B008\5009



AZ\A009\5009, AZ\A010\5009, AZ\B009\5009, AZ\B010\5009



AZ\A008\5009, AZ\B008\5009

Многообразие вариантов раскладки позволяет сравнить плитку «Теорема» с удобным конструктором. Из него можно сложить десятки разных узоров, образованных сочетаниями прямых и округлых линий.

The variety of layout options makes Theorem series comparable to a handy construction set. It can be used to create dozens of different patterns formed by combinations of straight and circular lines.



AZ\A009\5009, AZ\A010\5009, AZ\B009\5009



AZ\A008\5009, AZ\B008\5009



AZ\A009\5009, AZ\A010\5009, AZ\B009\5009, AZ\B010\5009



AZ\A008\5009



AZ\A009\5009, AZ\A008\5009, AZ\B008\5009



AZ\A009\5009, AZ\A010\5009, AZ\B009\5009, AZ\B010\5009



AZ\A008\5009, AZ\A009\5009, AZ\B009\5009



AZ\A009\5009, AZ\A010\5009, AZ\B009\5009, AZ\B010\5009



AZ\A009\5009, AZ\A010\5009, AZ\B009\5009, AZ\B010\5009



AZ\A008\5009, AZ\B008\5009



AZ\A009\5009, AZ\A010\5009, AZ\B010\5009



AZ\A009\5009, AZ\A010\5009, AZ\B009\5009, AZ\B010\5009

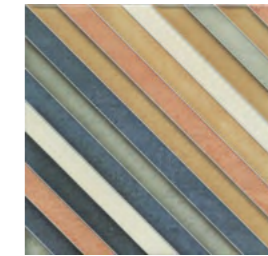

HGD\A555\5009
Декор Фантазия 1
матовый 20x20
Decor Fantasy 1 matt



HGD\A556\5009
Декор Фантазия 2
матовый 20x20
Decor Fantasy 2 matt

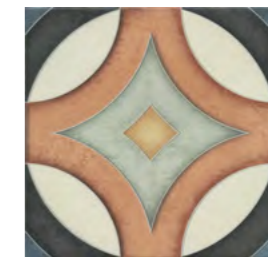



HGD\A557\5009
Декор Фантазия 3
матовый 20x20
Decor Fantasy 3 matt





HGD\A558\5009
Декор Фантазия 4
матовый 20x20
Decor Fantasy 4 matt

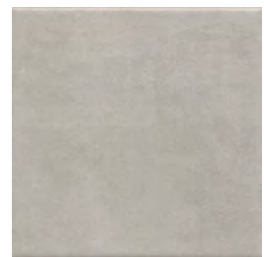

5284
Понти белый 20x20  V2
Ponti white  F 18



5285
Понти серый 20x20  V2
Ponti grey  F 18

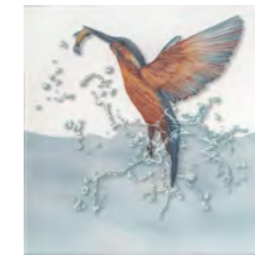

VT\A473\5009
Декор Чудо-озеро 6
20x20
Decor Wonder Lake 6

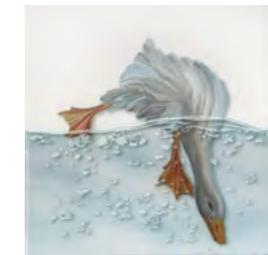

VT\A451\5009
Декор Чудо-озеро 1
20x20
Decor Wonder Lake 1



VT\A452\5009
Декор Чудо-озеро 2
20x20
Decor Wonder Lake 2



VT\A472\5009
Декор Чудо-озеро 5
20x20
Decor Wonder Lake 5



VT\A471\5009
Декор Чудо-озеро 4
20x20
Decor Wonder Lake 4

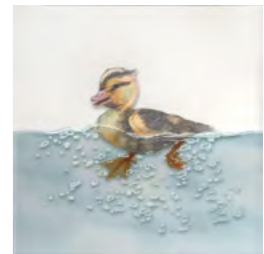

VT\A457\5009
Декор Чудо-озеро 3
20x20
Decor Wonder Lake 3



5183 V1
Калейдоскоп
пепельный матовый 20x20
Kaleidoscope ash grey matt



5281 V1
Калейдоскоп
аквамариновый светлый матовый 20x20
Kaleidoscope light aquamarine matt

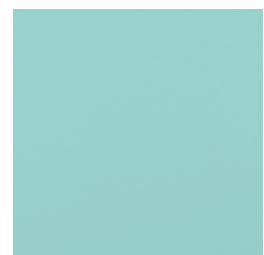

5280 V1
Калейдоскоп
голубой светлый матовый 20x20
Kaleidoscope light blue matt



5177 V1
Калейдоскоп
персиковый 20x20
Kaleidoscope peach matt

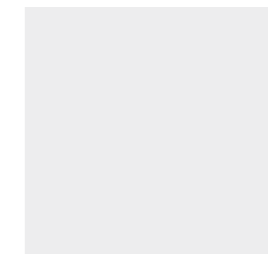

5009 V1
Калейдоскоп
белый матовый 20x20
Kaleidoscope white matt

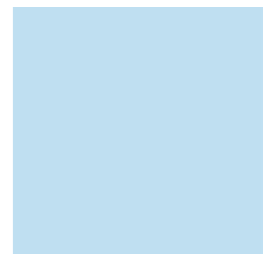

5099 V1
Калейдоскоп
голубой матовый 20x20
Kaleidoscope light blue matt

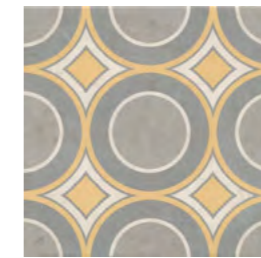

VT\A466\5009
Декор Эрмитаж 7
матовый 20x20
Decor Hermitage 7 matt



VT\A459\5009
Декор Эрмитаж 1
матовый 20x20
Decor Hermitage 1 matt



VT\A460\5009
Декор Эрмитаж 2
матовый 20x20
Decor Hermitage 2 matt



VT\A464\5009
Декор Эрмитаж 5
матовый 20x20
Decor Hermitage 5 matt



VT\A462\5009
Декор Эрмитаж 3
матовый 20x20
Decor Hermitage 3 matt



VT\A463\5009
Декор Эрмитаж 4
матовый 20x20
Decor Hermitage 4 matt

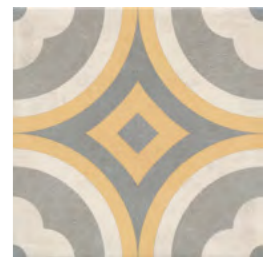

VT\A465\5009
Декор Эрмитаж 6
матовый 20x20
Decor Hermitage 6 matt

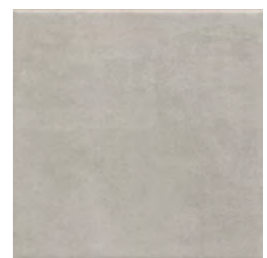

5285
Понти серый
матовый 20x20
Ponti grey matt

V2
F 18

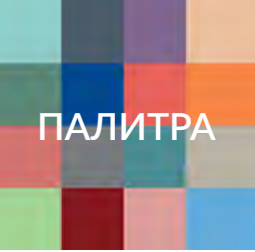

20x20 • 30x30



5109
Калейдоскоп
ярко-жёлтый 20x20
Kaleidoscope bright
yellow



5057
Калейдоскоп
блестящий
оранжевый 20x20
Kaleidoscope shiny
orange



5108
Калейдоскоп
оранжевый тёмный 20x20
Kaleidoscope dark orange



5107
Калейдоскоп
красный 20x20
Kaleidoscope red



5188
Калейдоскоп
бордо 20x20
Kaleidoscope bordo



5187
Калейдоскоп
оранжевый светлый 20x20
Kaleidoscope light orange



5169
Калейдоскоп
светло-розовый 20x20
Kaleidoscope light pink



5184
Калейдоскоп
розовый 20x20
Kaleidoscope rose



5186
Калейдоскоп
тёмно-розовый 20x20
Kaleidoscope dark rose



5114
Калейдоскоп
фиолетовый 20x20
Kaleidoscope violet



5110
Калейдоскоп
зелёный светлый 20x20
Kaleidoscope light green



5099
Калейдоскоп
голубой 20x20
Kaleidoscope light blue



5112
Калейдоскоп
лазурный 20x20
Kaleidoscope sky blue



5056
Калейдоскоп
блестящий голубой 20x20
Kaleidoscope shiny light blue



5113
Калейдоскоп
синий 20x20
Kaleidoscope blue



5111
Калейдоскоп
зелёный 20x20
Kaleidoscope green



5280
Калейдоскоп
голубой светлый 20x20
Kaleidoscope light blue



5185
Калейдоскоп
бирюза 20x20
Kaleidoscope turquoise



5281
Калейдоскоп
аквамарин светлый 20x20
Kaleidoscope light aquamarine



5278
Калейдоскоп
зелёный тёмный 20x20
Kaleidoscope dark green

	шт. \ pcs	м²	кг \ kg	кор. \ box	м²	кг \ kg
20x20	6,9	1,04	12,4	48 \ 96	49,92 \ 99,84	625 \ 1220

Технические характеристики, технологии производства и рекомендации по укладке и уходу приведены в разделе «Техническая информация» (стр. 515) и на www.kerama-marazzi.com

For specifications, manufacturing techniques and recommendations on laying and care, please refer to section «Technical information» (p. 515) and www.kerama-marazzi.com



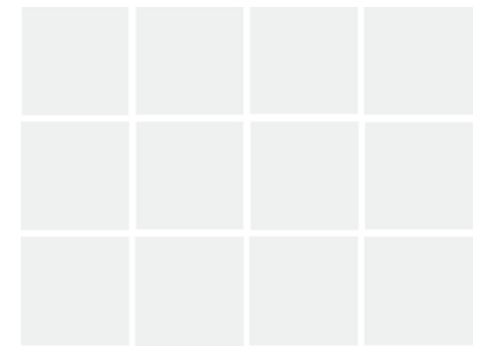

1230H Конфетти белый, матовый, полотно 30×40 из 12 частей 9,8×9,8
Confetti white, matt



		шт. \ pcs	м²	кг \ kg	кор. \ box	м²	кг \ kg
20×20	6,9	26	1,04	12,4	48\96	49,92 \ 99,84	625 \ 1220



5232
Капри светлый
20x20
Capri light



5238
Капри оранжевый
20x20
Capri orange



STG\A456\5232
Декор Капри майолика
20x20
Decor Capri majolica

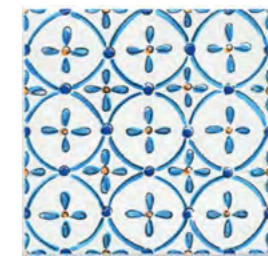

STG\A450\5232
Декор Капри майолика
20x20
Decor Capri majolica



STG\A455\5232
Декор Капри майолика
20x20
Decor Capri majolica



5240
Капри жёлтый
20x20
Capri yellow



5241
Капри голубой
20x20
Capri light blue



STG\A449\5232
Декор Капри майолика
20x20
Decor Capri majolica



STG\A469\5232
Декор Капри майолика
20x20
Decor Capri majolica



STG\A454\5232
Декор Капри майолика
20x20
Decor Capri majolica



5242
Капри зелёный
20x20
Capri dark green



5239
Капри синий
20x20
Capri blue



STG\A458\5232
Декор Капри майолика
20x20
Decor Capri majolica



STG\A452\5232
Декор Капри майолика
20x20
Decor Capri majolica



STG\A460\5232
Бордюр Капри майолика 20x6,3
Border Capri majolica



130 белый 20x1,5
white



STG\A493\1146H
Капри майолика 9,8x3
Capri majolica



135 синий 20x1,5
blue

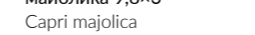

STG\A487\1146H
Капри майолика 9,8x9,8
Capri majolica

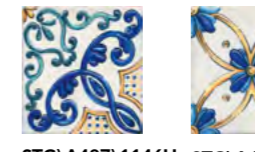

STG\A488\1146H
Капри майолика 9,8x9,8
Capri majolica



STG\A484\1146H
Капри майолика 9,8x9,8
Capri majolica

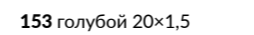

153 голубой 20x1,5
light blue

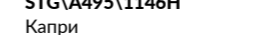

STG\A495\1146H
Капри майолика 9,8x3
Capri majolica



POD001
Бисер прозрачный
20x0,6
Beads transparent

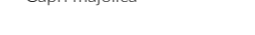

STG\A492\1146H
Капри майолика 9,8x3
Capri majolica

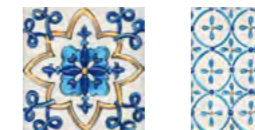

STG\A486\1146H
Капри майолика 9,8x9,8
Capri majolica



STG\A485\1146H
Капри майолика 9,8x9,8
Capri majolica

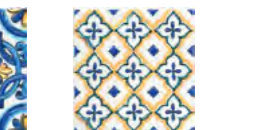

STG\A489\1146H
Капри майолика 9,8x9,8
Capri majolica



STG\A490\1146H
Капри майолика 9,8x9,8
Capri majolica



STG\A491\1146H
Капри майолика 9,8x9,8
Capri majolica



20x20

6,9



глазурь блестящая | shiny glaze



шт. \ pcs

26

м²

1,04

кг \ kg

10,6



кор. \ box

48 \ 96

м²

49,92 \ 99,84

кг \ kg

539 \ 1048



5113
Калейдоскоп
синий 20x20
Kaleidoscope blue



NT\A132\5009
Декор Кошки-Мышки.
Мышка 20x20
Decor Cat and mouse.
Mouse



NT\A131\5009
Декор Кошки-Мышки.
Бабочка 20x20
Decor Cat and mouse.
Butterfly



5112
Калейдоскоп
лазурный 20x20
Kaleidoscope sky blue



NT\A134\5009
Декор Кошки-Мышки.
Птичка 20x20
Decor Cat and mouse. Bird



NT\A133\5009
Декор Кошки-Мышки.
Рыбка 20x20
Decor Cat and mouse.
Fish

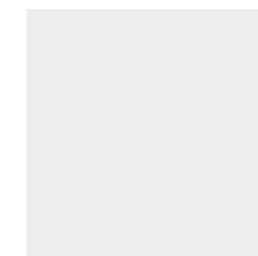

5009
Калейдоскоп
белый 20x20
Kaleidoscope white

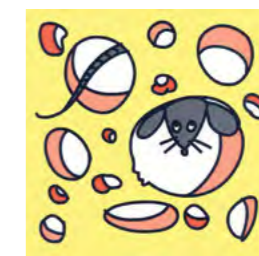

NT\A137\5109
Декор Кошки-Мышки.
Сыр и Мышка 20x20
Decor Cat and mouse.
Cheese and Mouse

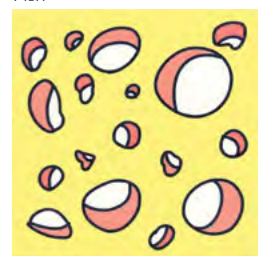

NT\A136\5109
Декор Кошки-Мышки.
Сыр 20x20
Decor Cat and mouse.
Cheese



5108
Калейдоскоп
оранжевый тёмный 20x20
Kaleidoscope dark orange



5180
Калейдоскоп
стальной 20x20
Kaleidoscope iron grey



NT\A135\5009
Кошки-Мышки
20x6,3
Cat and mouse

198 оранжевый 20x1,5
orange

130 белый 20x1,5
white



5286
Декор Понти 20x20
Decor Ponti

F 6



5284
Понти белый 20x20
Ponti white

V2
F 18

5285
Понти серый 20x20
Ponti grey

V2
F 18

POD016
Бисер платина 20x0,6
Beads platinum

POF014
Бисер серый матовый 20x1,4
Beads grey matt

POF011
Бисер беж светлый матовый 20x1,4
Beads light beige matt

POF012
Бисер бежевый матовый 20x1,4
Beads beige matt



		шт. \ pcs	м²	кг \ kg			кор. \ box	м²	кг \ kg		
20x20	6,9		глазурь матовая matt glaze		26	1,04	12,4		96	99,84	1220

Технические характеристики, технологии производства и рекомендации по укладке и уходу приведены в разделе «Техническая информация» (стр. 515) и на www.kerama-marazzi.com



HGD\A435\5009
Бордюр Стемма 20x6,3
Border Stemma



HGD\A436\5009
Бордюр Стемма 20x3,6
Border Stemma



HGD\A433\5009
Декор Стемма 20x20
Decor Stemma



HGD\A434\5009
Декор Стемма 20x20
Decor Stemma



HGD\A432\5009
Декор Стемма 20x20
Decor Stemma

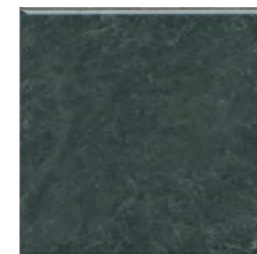

5290
Стемма зелёный
тёмный 20x20
Stemma dark green



5289
Стемма
коричневый 20x20
Stemma brown

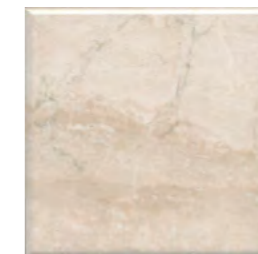

5288
Стемма бежевый
20x20
Stemma beige

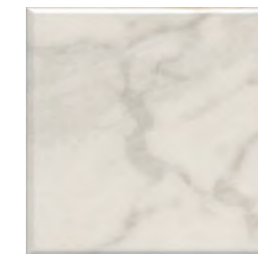

5287
Стемма белый
20x20
Stemma white

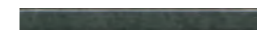

PFE026
Стемма зелёный тёмный 20x2
Stemma dark green



PFE025
Стемма коричневый 20x2
Stemma brown



PFE024
Стемма бежевый 20x2
Stemma beige



PFE023
Стемма белый 20x2
Stemma white

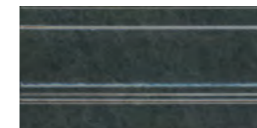

FMD027
Плинтус Стемма зелёный
тёмный 20x10
Plinth Stemma dark green



FMD026
Плинтус Стемма
коричневый 20x10
Plinth Stemma brown



FMD025
Плинтус Стемма
бежевый 20x10
Plinth Stemma beige



FMD024
Плинтус Стемма
белый 20x10
Plinth Stemma white



SG244200N
Стемма бежевый
24x24
Stemma beige



SG244100N
Стемма белый
24x24
Stemma white



HGD\A437\SG2440
Декор Стемма 24x24
Decor Stemma

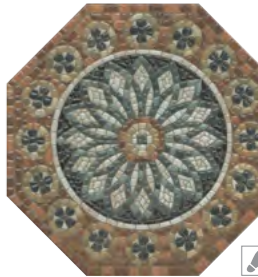

HGD\A438\SG2440
Декор Стемма 24x24
Decor Stemma



HGD\A439\1146H
Стемма 9,8x9,8
Stemma



OS\A88\1146H
Стемма 9,8x9,8
Stemma

Больше информации о напольных покрытиях см. в Генеральном каталоге, том 2 («Керамический гранит»).

For more information on the flooring please see the General Catalogue Vol. 2 ("Porcelain gres").

	шт. \ pcs	м ²	кг \ kg	кор. \ box	м ²	кг \ kg
20x20	8,6	0,8	11,9	96	76,8	1172





MLD\A66\2x\15079
Бельканто, панно из 2 частей 15x40
(размер каждой части)
Bel canto decorative panel



MLD\A70\15079
Бордюр Бельканто 40x3
Border Bel canto



171\15078
Бельканто мозаичный 15x40
Bel canto mosaic



171\15079
Бельканто мозаичный 15x40
Bel canto mosaic



15081
Бельканто чёрный грань 15x40
Bel canto black chamfer



15080
Бельканто белый грань 15x40
Bel canto white chamfer



15078
Бельканто чёрный 15x40
Bel canto black



15079
Бельканто белый 15x40
Bel canto white



POF003
Бисер чёрный серебро 20x1,4
Beads black silver



POF001
Бисер белый серебро 20x1,4
Beads white silver



POD001
Бисер прозрачный 20x0,6
Beads transparent



POF009
Бисер чёрный 20x1,4
Beads black



POF010
Бисер белый 20x1,4
Beads white



POD014
Бисер антрацит 20x0,6
Beads anthracite



131
чёрный 20x1,5
black



POD002
Бисер прозрачный люстр 20x0,6
Beads transparent luster

≡		шт. \ pcs	м²	кг \ kg	кор. \ box	м²	кг \ kg
15x40	8	22	1,32	18,8	24 / 36	31,68 / 47,52	481 / 707
15x40 грань chamfer	9,5	18	1,08	18,0	24 / 36	36 / 38,88	459 / 678

Технические характеристики, технологии производства и рекомендации по укладке и уходу приведены в разделе «Техническая информация» (стр. 515) и на www.kerama-marazzi.com

For specifications, manufacturing techniques and recommendations on laying and care, please refer to section «Technical information» (p. 515) and www.kerama-marazzi.com





HGD\A261\15000
Декор Венсен 15×40
Decor Vincennes



HGD\A259\15000
Декор Венсен 15×40
Decor Vincennes



HGD\A260\15000
Декор Венсен 15×40
Decor Vincennes



15075
Вилланелла белый
грань 15×40
Villanella white chamfer

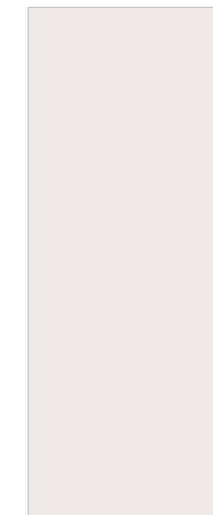

15000
Вилланелла
белый 15×40
Villanella white



HGD\A262\15000
Бордюр Венсен 40×3
Border Vincennes

POD003
Бисер прозрачный
цветной 20×0,6
Beads transparent color

POD007
Бисер розовый 20×0,6
Beads pink

≠				шт. \ pcs	м²	кг \ kg	кор. \ box		м²	кг \ kg
15×40	8	глазурь матовая matt glaze		22	1,32	18,8	24 / 36	31,68 / 47,52	481 / 707	
15×40	9,5	глазурь матовая matt glaze		18	1,08	18,0	24 / 36	36 / 38,88	459 / 678	

Технические характеристики, технологии производства и рекомендации по укладке и уходу приведены в разделе «Техническая информация» (стр. 515) и на www.kerama-marazzi.com

For specifications, manufacturing techniques and recommendations on laying and care, please refer to section «Technical information» (p. 515) and www.kerama-marazzi.com





15070
Вилланелла серый светлый 15×40
Villanella light grey



15071
Вилланелла серый тёмный 15×40
Villanella dark grey

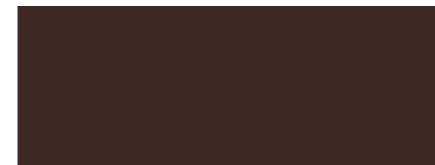

15072
Вилланелла коричневый 15×40
Villanella brown

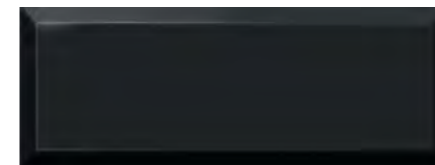

15076
Вилланелла чёрный грань 15×40
Villanella black chamfer

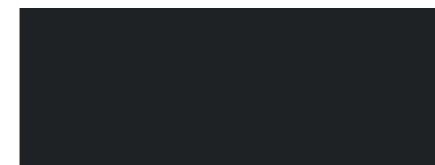

15073
Вилланелла чёрный 15×40
Villanella black



MLD\A67\15000
Декор Вилланелла Цветы белый 15×40
Decor Villanella Flower white



MLD\A68\15000
Вилланелла Геометрия белый 15×40
Villanella geometry white

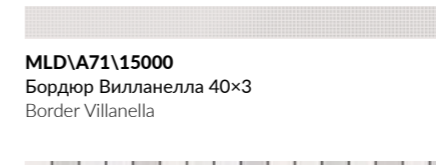

MLD\A71\15000
Бордюр Вилланелла 40×3
Border Villanella



MM15000
Вилланелла мозаичный 15×40
Villanella mosaic



MLD\B67\15084
Декор Вилланелла Цветы бежевый 15×40
Decor Villanella Flower beige



MLD\B68\15084
Вилланелла Геометрия бежевый 15×40
Villanella geometry beige

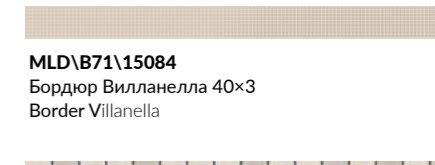

MLD\B71\15084
Бордюр Вилланелла 40×3
Border Villanella



MM15084
Вилланелла мозаичный 15×40
Villanella mosaic



POD002
Бисер прозрачный люстр 20×0,6
Beads transparent luster



POD001
Бисер прозрачный 20×0,6
Beads transparent



POD014
Бисер антрацит 20×0,6
Beads anthracite



15075
Вилланелла белый грань 15×40
Villanella white chamfer

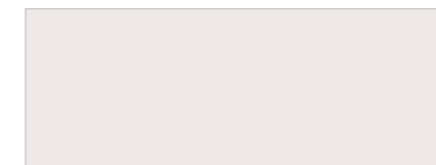

15000
Вилланелла белый 15×40
Villanella white



15077
Вилланелла бежевый грань 15×40
Villanella beige chamfer



15084
Вилланелла бежевый 15×40
Villanella beige

		шт. \ pcs	м²	кг \ kg			кор. \ box	м²	кг \ kg
15×40	8	22	1,32	18,8	✚	V1	24 / 36	31,68 / 47,52	481 / 707
15×40	9,5	18	1,08	18,0	✚	V1	24 / 36	25,92 / 38,88	462 / 678
грань chamfer									

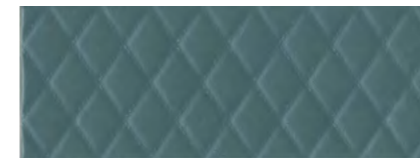

15128
Зимний сад зелёный структура 15x40
Winter Garden green structure

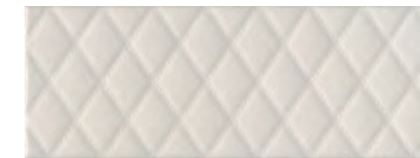

15125
Зимний сад беж светлый структура 15x40
Winter Garden light beige structure

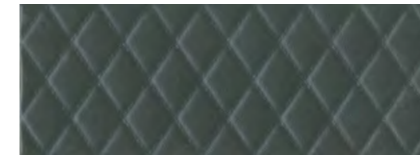

15126
Зимний сад чёрный структура 15x40
Winter Garden black structure

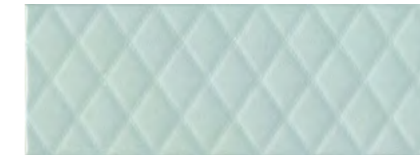

15127
Зимний сад зелёный светлый структура 15x40
Winter Garden light green structure



211
Дерево бежевый матовый 20x1,5
Wood beige matt



212
Дерево коричневый матовый 20x1,5
Wood brown matt



LSA008
Бордюр структура металл 40x3,4
Border metal structured



POF011
Бисер беж светлый матовый 20x1,4
Beads light beige matt



POF012
Бисер бежевый матовый 20x1,4
Beads beige matt

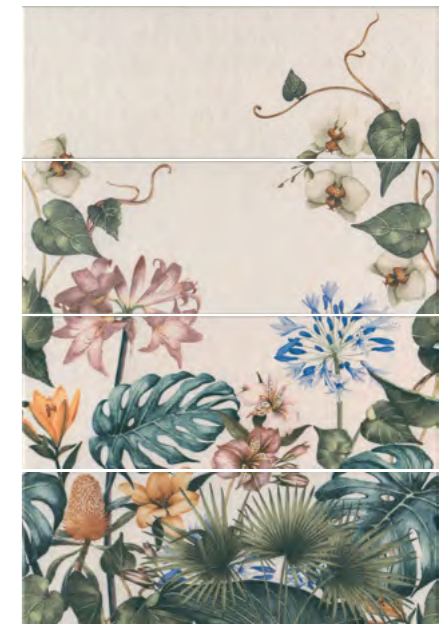

HGD\A352\4x\15061
Зимний сад, панно из 4 частей 15x40
(размер каждой части)
Winter Garden decorative panel



HGD\A360\15061
Декор Зимний сад 15x40
Decor Winter Garden

			шт. \ pcs	м²	кг \ kg	кор. \ box	м²	кг \ kg
15x40 структура / structure	9,3	глазурь матовая matt glaze	19	1,14	16,3	36	41,04	617
15x40 грань chamfer	9,5	глазурь матовая matt glaze	18	1,08	18,0	24 / 36	25,92 / 38,88	459 / 673



OS\A299\3x\15079
Панно Карминьяно матовый 45×40
Panel Carmignano matt



15152
Бельканто бордо матовый 15×40
Bel Canto bordo matt

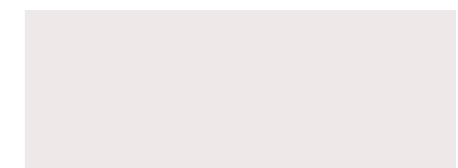

15079
Бельканто белый матовый 15×40
Bel Canto white matt



		шт. \ pcs	м ²	кг \ kg	кор. \ box	м ²	кг \ kg
15×40	8	22	1,32	18,8	36	47,52	707

Технические характеристики, технологии производства и рекомендации по укладке и уходу приведены в разделе «Техническая информация» (стр. 515) и на www.kerama-marazzi.com

For specifications, manufacturing techniques and recommendations on laying and care, please refer to section «Technical information» (p. 515) and www.kerama-marazzi.com



15133
Лирия бежевый 15×40
Liria beige

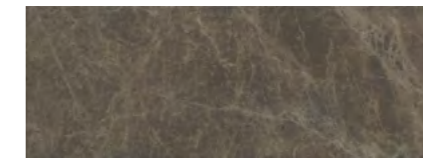

15134
Лирия коричневый 15×40
Liria brown



VTΛA34\15133
Декор Лирия 15×40
Decor Liria



MM15138
Лирия бежевый мозаичный 15×40
Liria beige mosaic



MM15139
Лирия коричневый мозаичный 15×40
Liria brown mosaic

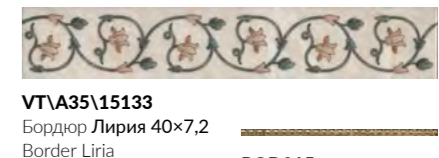

VTΛA35\15133
Бордюр Лирия 40×7,2
Border Liria

POD015
Бисер золото 20×0,6
Beads gold



VTΛA18\SG1544L
Лирия ковер центр
лаппатированный 40,2×40,2
Decor Liria carpet center lappato



VTΛA17\SG1544L
Лирия ковер угол
лаппатированный 40,2×40,2
Decor Liria carpet corner lappato



VTΛA16\SG1544L
Лирия ковер
лаппатированный 40,2×40,2
Decor Liria carpet lappato

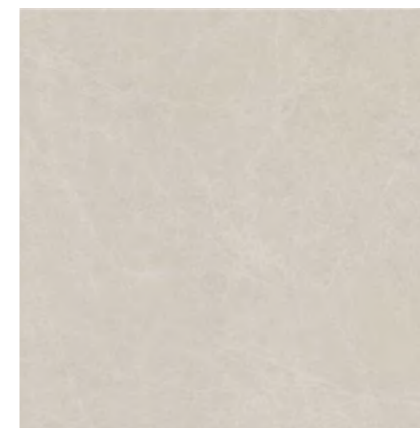

SG164600R
Лирия бежевый обрезной
40,2×40,2
Liria beige rectified

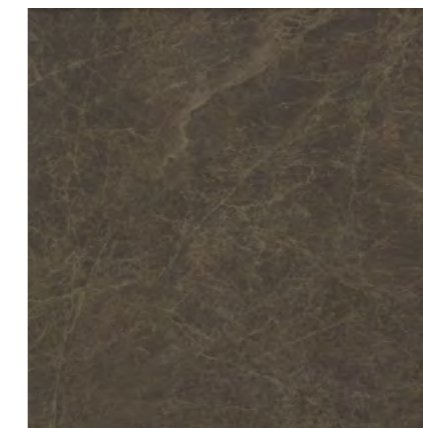

SG164700R
Лирия коричневый обрезной
40,2×40,2
Liria brown rectified



VTΛA47\SG1544L
Лирия лаппатированный 8×8
Liria lappato

Больше информации о напольных покрытиях см. в Генеральном каталоге, том 2 («Керамический гранит»).

For more information on the flooring please see the General Catalogue Vol. 2 ("Porcelain gres").

	шт. \ pcs	м ²	кг \ kg	кор. \ box	м ²	кг \ kg
15×40	8	1,32	18,8	36	47,52	707

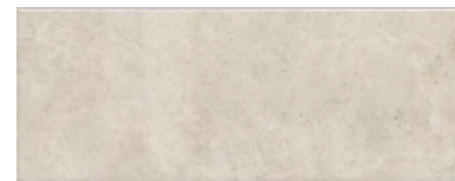

15145
Монсанту бежевый светлый
глянцевый 15×40
Monsanto light beige gloss



HGD\A499\15145
Декор Монсанту 1 бежевый светлый 15×40
Decor Monsanto 1 light beige



HGD\A503\15145
Декор Монсанту 2 бежевый светлый 15×40
Decor Monsanto 2 light beige



15146
Монсанту панель бежевый
светлый глянецый 15×40
Monsanto panel light beige gloss



HGD\A504\15145
Декор Монсанту 3 бежевый светлый 15×40
Decor Monsanto 3 light beige



HGD\A505\15145
Декор Монсанту 4 бежевый светлый 15×40
Decor Monsanto 4 light beige

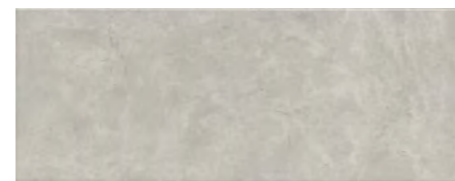

15147
Монсанту серый
светлый глянецый 15×40
Monsanto light grey gloss



HGD\B499\15147
Декор Монсанту 1 серый светлый 15×40
Decor Monsanto 1 light grey



HGD\B503\15147
Декор Монсанту 2 серый светлый 15×40
Decor Monsanto 2 light grey



15148
Монсанту панель серый
светлый глянецый 15×40
Monsanto panel light grey gloss



HGD\B504\15147
Декор Монсанту 3 серый светлый 15×40
Decor Monsanto 3 light grey



HGD\B505\15147
Декор Монсанту 4 серый светлый 15×40
Decor Monsanto 4 light grey

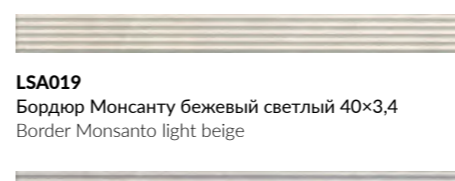

LSA019
Бордюор Монсанту бежевый светлый 40×3,4
Border Monsanto light beige

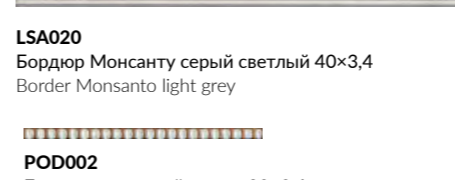

LSA020
Бордюор Монсанту серый светлый 40×3,4
Border Monsanto light grey



MM15149
Декор Монсанту мозаичный бежевый светлый
глянецый 15×40
Decor Monsanto mosaic light beige gloss

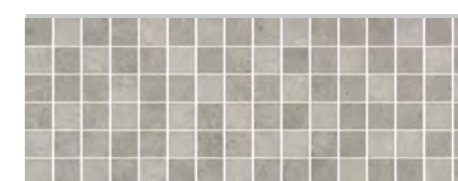

MM15150
Декор Монсанту мозаичный серый светлый
глянецый 15×40
Decor Monsanto mosaic light grey gloss

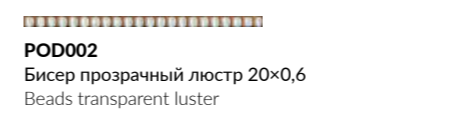

POD002
Бисер прозрачный люстр 20×0,6
Beads transparent luster

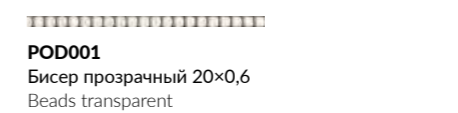

POD001
Бисер прозрачный 20×0,6
Beads transparent

		шт. \ pcs			м ²			кг \ kg		
15×40	8	22	1,32	18,8	36	47,52	707			
15×40	9,3	19	1,14	16,3	36	41,04	617			





HGD\A500\SG1687
Декор Монсанту бежевый светлый
40,2x40,2
Decor Monsanto light beige



SG168700N
Монсанту бежевый светлый
натуральный 40,2x40,2
Monsanto light beige natural



OSVA159\SG1687
Бордюр Монсанту бежевый
светлый 40,2x7,2
Border Monsanto light beige



OSVA158\SG1687
Монсанту бежевый
светлый 7,2x7,2
Monsanto light beige



HGD\B500\SG1686
Декор Монсанту серый светлый
40,2x40,2
Decor Monsanto light grey



SG168600N
Монсанту серый светлый
натуральный 40,2x40,2
Monsanto light grey natural



OSVB159\SG1686
Бордюр Монсанту серый
светлый 40,2x7,2
Border Monsanto light grey



OSVB158\SG1686
Монсанту
серый светлый
7,2x7,2
Monsanto light grey



SG168700N\GR
Ступень Монсанту бежевый светлый натуральный
40,2x33
Step Monsanto light beige natural



SG168600N\GR
Ступень Монсанту серый светлый натуральный
40,2x33
Step Monsanto light grey natural

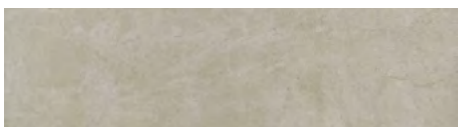

SG168700N\3
Подступёнок Монсанту бежевый светлый натураль-
ный 40,2x10,6
Riser Monsanto light beige natural

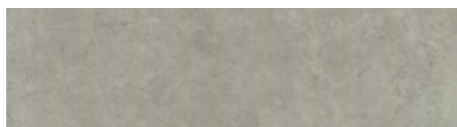

SG168600N\3
Подступёнок Монсанту серый светлый натураль-
ный 40,2x10,6
Riser Monsanto light grey natural



SG168700N\3\A
Подступёнок Монсанту бежевый светлый 40,2x10,6
Riser Monsanto light beige



SG168600N\3\A
Подступёнок Монсанту серый светлый 40,2x10,6
Riser Monsanto light grey

Больше информации о напольных покрытиях см. в Генеральном каталоге, том 2 («Керамический гранит»).
For more information on the flooring please see the General Catalogue Vol. 2 ("Porcelain gres").
Технология изготовления ступеней представлена на стр. 520. Step manufacturing technology is on the page 520.





MM15110
Орсэ бежевый мозаичный 15×40
Orsay beige mosaic



MM15111
Орсэ коричневый мозаичный 15×40
Orsay brown mosaic



LSA005
Бордюор Орсэ коричневый структура 40×3.4
Border Orsay brown structure



HGD\A110\SG1596L
Декор Орсэ ковёр центр
лаппатированный 40,2×40,2
Decor Orsay Carpet center lappato



AD\A343\SG1596L
Бордюор Орсэ лаппатированный 40,2×8
Border Orsay lappato



AD\A342\SG1596L
Орсэ
лаппатированный 8×8
Orsay lappato

Больше информации о напольных покрытиях см. в Генеральном каталоге, том 2 («Керамический гранит»).

For more information on the flooring please see the General Catalogue Vol. 2 ("Porcelain gres").



15107
Орсэ бежевый панель 15×40
Orsay beige panel



15109
Орсэ коричневый панель 15×40
Orsay brown panel



LSA004
Бордюор Орсэ бежевый структура 40×3.4
Border Orsay beige structure



HGD\A111\SG1596L
Декор Орсэ ковёр угол
лаппатированный 40,2×40,2
Decor Orsay Carpet corner lappato

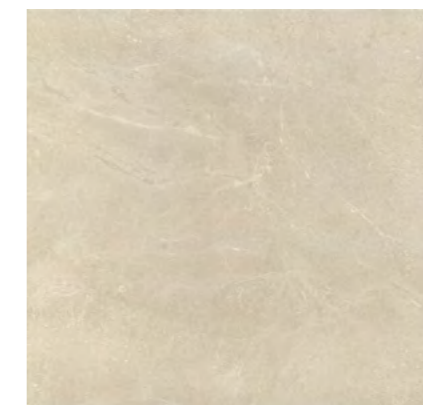

SG159600R
Орсэ бежевый обрезной
40,2×40,2
Orsay beige rectified



AD\A363\15106
Декор Орсэ 15×40
Decor Orsay



AD\A364\15106
Бордюор Орсэ 40×7,2
Border Orsay

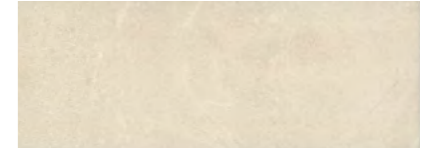

15106
Орсэ бежевый 15×40
Orsay beige



HGD\A112\SG1596L
Декор Орсэ ковёр
лаппатированный 40,2×40,2
Decor Orsay Carpet lappato

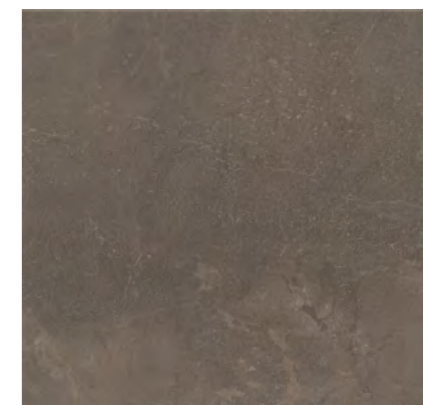

SG159800R
Орсэ коричневый обрезной
40,2×40,2
Orsay brown rectified

		шт. \ pcs	м ²	кг \ kg	кор. \ box	м ²	кг \ kg
15×40	8	22	1,32	18,8	36	47,52	707
15×40	9,3	19	1,14	16,3	36	41,04	617



15131
Площадь Испании
синий 15×40
Plaza de España blue



F 11



15129
Площадь Испании
бежевый 15×40
Plaza de España beige



F 10

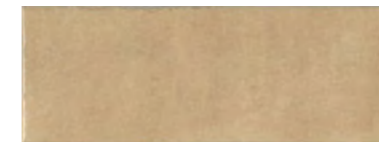

15130
Площадь Испании
жёлтый 15×40
Plaza de España yellow



F 11



15132
Площадь Испании
коричневый 15×40
Plaza de España brown



F 11

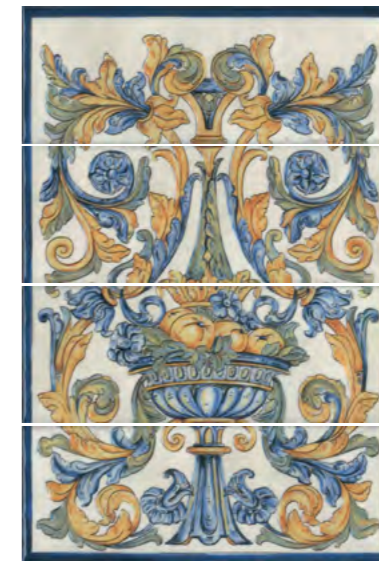

HGD/A347/4x/15129
Декор Площадь Испании, панно из 4
частей 15×40 (размер каждой части)
Decor Plaza de España, decorative panel



HGD/B347/4x/15129
Декор Площадь Испании, панно из 4
частей 15×40 (размер каждой части)
Decor Plaza de España, decorative panel

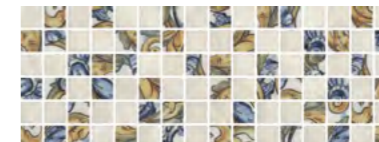

MM15129A
Площадь Испании мозаичный 15×40
Plaza de España mosaic



MM15129B
Площадь Испании мозаичный 15×40
Plaza de España mosaic



HGD/A348/15129
Декор Площадь Испании 15×40
Decor Plaza de España



HGD/B348/15129
Декор Площадь Испании 15×40
Decor Plaza de España



HGD/A349/15050
Бордюр Площадь Испании 40×7,2
Border Plaza de España



HGD/B349/15050
Бордюр Площадь Испании 40×7,2
Border Plaza de España



HGD/A350/15050
Бордюр Площадь Испании 40×3
Border Plaza de España



HGD/B350/15050
Бордюр Площадь Испании 40×3
Border Plaza de España

	шт. \ pcs	м ²	кг \ kg	кор. \ box	м ²	кг \ kg
15×40	8	1,32	18,8	36	47,52	707

Технические характеристики, технологии производства и рекомендации по укладке и уходу приведены в разделе «Техническая информация» (стр. 515) и на www.kerama-marazzi.com

For specifications, manufacturing techniques and recommendations on laying and care, please refer to section «Technical information» (p. 515) and www.kerama-marazzi.com



OS\A13\SG2700*
Декор Площадь
Испании 29x33,4
Decor Plaza de España



OS\B13\SG2700*
Декор Площадь
Испании 29x33,4
Decor Plaza de España

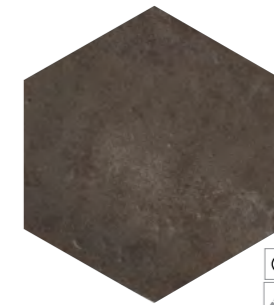

SG27007N*
Площадь
Испании коричневый
тёмный 29x33,4
Plaza de España dark
brown



SG27006N*
Площадь
Испании коричневый
29x33,4
Plaza de España
brown



SG27005N*
Площадь Испания
бежевый 29x33,4
Plaza de España beige



Больше информации о напольных покрытиях см. в Генеральном каталоге, том 2 («Керамический гранит»).

For more information on the flooring please see the General Catalogue Vol. 2 ("Porcelain gres").

НЕКОТОРЫЕ ИЗ ВАРИАНТОВ РИСУНКА | SOME OF THE PATTERN OPTIONS

коричневый тёмный dark brown					
коричневый brown					
бежевый beige					

* Рекомендуется укладка со швом не менее 3 мм.

* Laying with a seam of at least 3 mm is recommended.



POF001
Бисер белый серебро
20x1,4
Beads white silver

POD001
Бисер прозрачный
20x0,6
Beads transparent

POD002
Бисер прозрачный
люстр 20x0,6
Beads transparent luster

POD015
Бисер золото 20x0,6
Beads gold

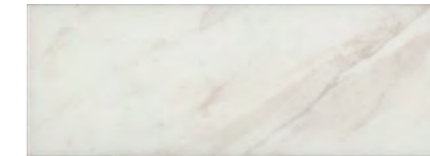

15135
Сибелес белый 15x40
Cibeles white



15136
Сибелес белый грань 15x40
Cibeles white chamfer



OS\A19\15135
Декор Сибелес 15x40
Decor Cibeles



OS\A22\15135
Бордюр Сибелес 40x3
Border Cibeles

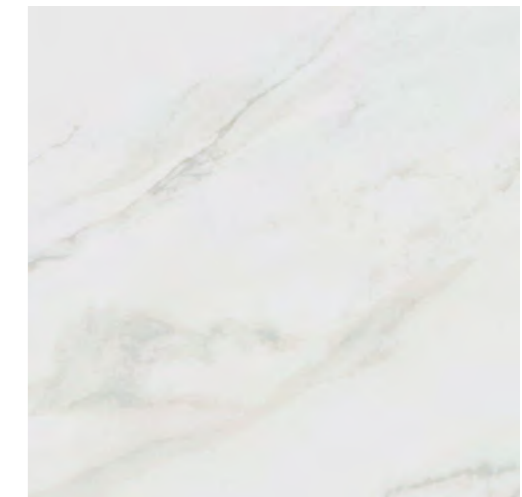

SG457100R
Гран Пале белый обрезной 50,2x50,2
Grand Palais white rectified



Больше информации о напольных покрытиях см. в Генеральном каталоге, том 2 («Керамический гранит»).

For more information on the flooring please see the General Catalogue Vol. 2 ("Porcelain gres").

НЕКОТОРЫЕ ИЗ ВАРИАНТОВ РИСУНКА | SOME OF THE PATTERN OPTIONS

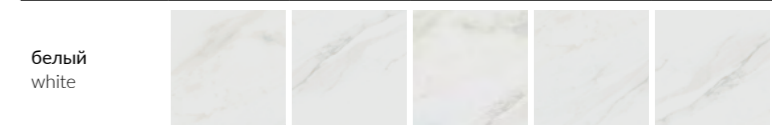

белый
white

	шт. \ pcs	м ²	кг \ kg	кор. \ box	м ²	кг \ kg			
15x40	8	гладкая smooth	глазурь блестящая shiny glaze	22	1,32	18,8	36	47,52	707
15x40 грань chamfer	9,5	гладкая smooth	глазурь блестящая shiny glaze	18	1,08	18,0	24 / 36	25,92 / 38,88	462/678

Технические характеристики, технологии производства и рекомендации по укладке и уходу приведены в разделе «Техническая информация» (стр. 515) и на www.kerama-marazzi.com

For specifications, manufacturing techniques and recommendations on laying and care, please refer to section «Technical information» (p. 515) and www.kerama-marazzi.com



17004
Авеллино
голубой
15×15
Avellino light blue

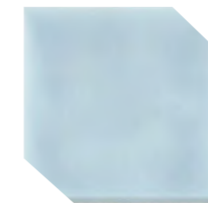

18004
Авеллино
голубой
15×15
Avellino light blue

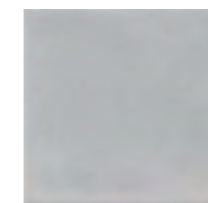

17007
Авеллино
серый 15×15
Avellino grey

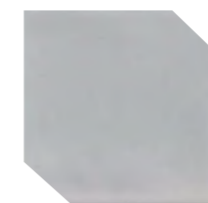

18007
Авеллино
серый 15×15
Avellino grey

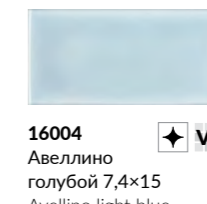

16004 ✦ V2
Авеллино
голубой 7,4×15
Avellino light blue



5250\9
Авеллино
голубой 4,9×4,9
Avellino light blue



16015*
Авеллино
голубой
структура mix
7,4×15
Avellino light blue
structure mix



16007 ✦ V2
Авеллино
серый 7,4×15
Avellino grey



5253\9
Авеллино
серый 4,9×4,9
Avellino grey



16018*
Авеллино серый
структура mix
7,4×15
Avellino grey
structure mix

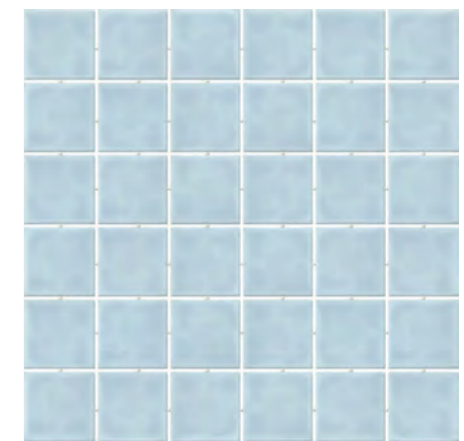

MM5250
Авеллино голубой 30,1×30,1
Avellino light blue



BLD007
Бордюр Авеллино
голубой 15×3
Border Avellino light
blue

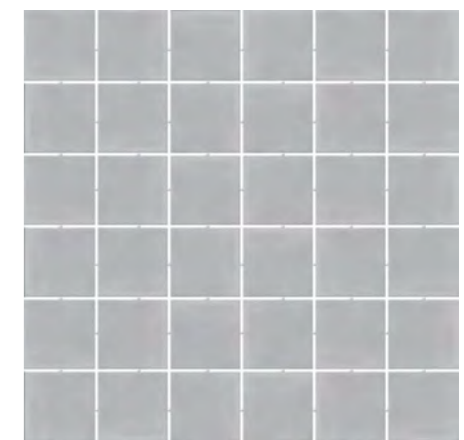

MM5253
Авеллино серый 30,1×30,1
Avellino grey



BLD005
Бордюр Авеллино
серый 15×3
Border Avellino grey

* Для этих артикулов возможно различное соотношение плиток с разными орнаментами (общее количество орнаментов – 8) в одной коробке.

For these articles there can be a different proportion of tiles with various patterns (the total number of patterns is 8) in the same box.



17009
Авеллино
фисташковый 15×15
Avellino pistachio

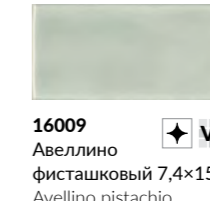

16009
Авеллино
фисташковый 7,4×15
Avellino pistachio



5255\9
Авеллино
фисташковый
4,9×4,9
Avellino pistachio

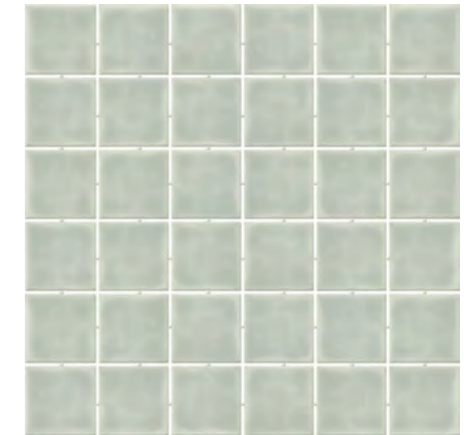

MM5255
Авеллино фисташковый 30,1×30,1
Avellino pistachio

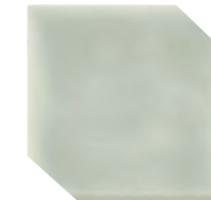

18009
Авеллино
фисташковый 15×15
Avellino pistachio

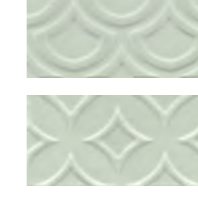

16020*
Авеллино
фисташковый
структура mix 7,4×15
Avellino pistachio
structure mix



BLD008
Бордюр Авеллино
фисташковый
15×3
Border Avellino
pistachio



17006
Авеллино
белый 15×15
Avellino white

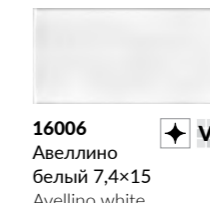

16006
Авеллино
белый 7,4×15
Avellino white



5252\9
Авеллино
белый 4,9×4,9
Avellino white

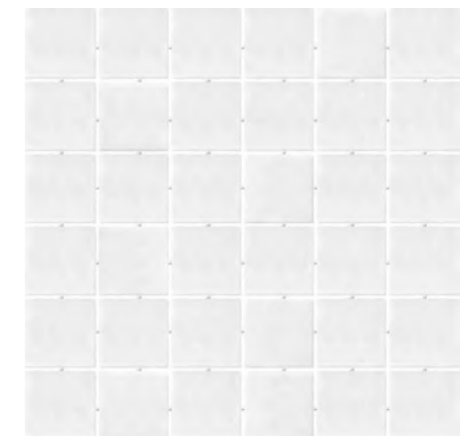

MM5252
Авеллино белый 30,1×30,1
Avellino white



18006
Авеллино
белый 15×15
Avellino white



16017*
Авеллино белый
структура mix 7,4×15
Avellino white structure
mix



BLD004
Бордюр Авеллино
белый 15×3
Border Avellino
white

* Для этих артикулов возможно различное соотношение плиток с разными орнаментами (общее количество орнаментов – 8) в одной коробке.

For these articles there can be a different proportion of tiles with various patterns (the total number of patterns is 8) in the same box.

Размер	Толщина	Глазурь	шт. \ pcs	м²	кг \ kg	кор. \ box	м²	кг \ kg
15×15	6,9	глазурь блестящая shiny glaze	48	1,08	12	32	34,56	410
15×15 шестиугольник hexagon	6,9	глазурь блестящая shiny glaze	48	1,02	11,45	32	32,64	396
7,4×15	6,9	глазурь блестящая shiny glaze	96	1,07	12,5	32	34,24	426
7,4×15 структура structure	8,2	глазурь блестящая shiny glaze	88	0,98	12,9	32	31,36	439





DD\C22\17023
Декор Баррио 15x15
Decor Barrio



DD\C24\17023
Декор Баррио 15x15
Decor Barrio



DD\C26\17023
Декор Баррио 15x15
Decor Barrio



DD\C28\17023
Декор Баррио 15x15
Decor Barrio

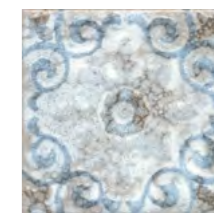

DD\C29\17023
Декор Баррио 15x15
Decor Barrio



DD\C30\17023
Декор Баррио 15x15
Decor Barrio



DD\C31\17023
Декор Баррио 15x15
Decor Barrio



DD\C32\17023
Декор Баррио 15x15
Decor Barrio



DD\C34\17023
Декор Баррио 15x15
Decor Barrio



DD\C36\17023
Декор Баррио 15x15
Decor Barrio



DD\C37\17023
Декор Баррио 15x15
Decor Barrio



DD\C38\17023
Декор Баррио 15x15
Decor Barrio



DD\B22\17023
Декор Баррио 15x15
Decor Barrio



DD\B24\17023
Декор Баррио 15x15
Decor Barrio



DD\B26\17023
Декор Баррио 15x15
Decor Barrio



DD\B28\17023
Декор Баррио 15x15
Decor Barrio



DD\B29\17023
Декор Баррио 15x15
Decor Barrio



DD\B30\17023
Декор Баррио 15x15
Decor Barrio



DD\B31\17023
Декор Баррио 15x15
Decor Barrio



DD\B32\17023
Декор Баррио 15x15
Decor Barrio



DD\B34\17023
Декор Баррио 15x15
Decor Barrio



DD\B36\17023
Декор Баррио 15x15
Decor Barrio



DD\B37\17023
Декор Баррио 15x15
Decor Barrio



DD\B38\17023
Декор Баррио 15x15
Decor Barrio

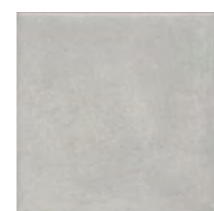

17025
Пикарди
серый
15x15
Picardy grey

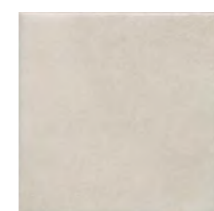

17026
Пикарди
светлый
15x15
Picardy light



17028
Пикарди
бежевый
15x15
Picardy beige



16053
Клемансо серый
грань 7,4x15
Clemenceau grey chamfer



16051
Клемансо бежевый
грань 7,4x15
Clemenceau beige
chamfer

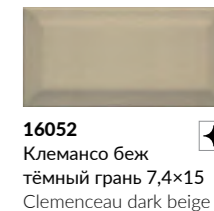

16052
Клемансо беж
тёмный грань 7,4x15
Clemenceau dark beige
chamfer



		≠				шт. \ pcs		м²		кг \ kg		кор. \ box		м²		кг \ kg	
15x15	6,9			глазурь матовая matt glaze		48	1,08	13,3		32	34,56	456					
7,4x15 грань chamfer	9,2			глазурь блестящая shiny glaze		80	0,89	12,6		32	28,48	433					

Технические характеристики, технологии производства и рекомендации по укладке и уходу приведены в разделе «Техническая информация» (стр. 515) и на www.kerama-marazzi.com

For specifications, manufacturing techniques and recommendations on laying and care, please refer to section «Technical information» (p. 515) and www.kerama-marazzi.com



15x15



HGD\A445\18000
Декор Болао 1, 15x15
Decor Bolhao 1

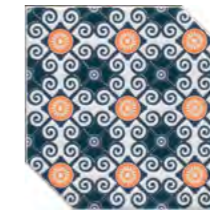

HGD\A446\18000
Декор Болао 3, 15x15
Decor Bolhao 3



HGD\A448\18000
Декор Болао 4, 15x15
Decor Bolhao 4



HGD\B445\18000
Декор Болао 2, 15x15
Decor Bolhao 2



18000
Граньяно белый 15x15
Gragnano white

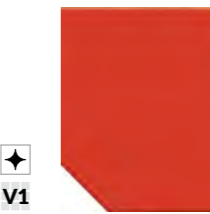

18014
Граньяно красный 15x15
Gragnano red

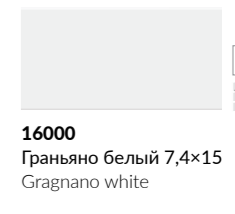

16000
Граньяно белый 7,4x15
Gragnano white



16014
Граньяно красный 7,4x15
Gragnano red

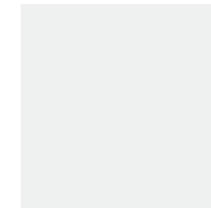

17000
Граньяно белый 15x15
Gragnano white

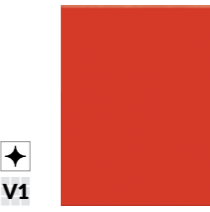

17014
Граньяно красный 15x15
Gragnano red



BLD010
Бордюр Граньяно
белый 15x3
Border Gragnano white



BLD011
Бордюр Граньяно
красный 15x3
Border Gragnano red

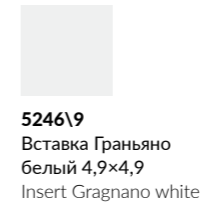

5246\9
Вставка Граньяно
белый 4,9x4,9
Insert Gragnano white

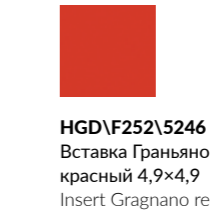

HGD\F252\5246
Вставка Граньяно
красный 4,9x4,9
Insert Gragnano red



HGD\B252\5246
Вставка Клемансо
оливковый 4,9x4,9
Insert Clemenceau
olive



HGD\A252\5246
Вставка Клемансо
белый 4,9x4,9
Insert Clemenceau
white



HGD\F252\5246
Вставка Клемансо
зелёный тёмный
4,9x4,9
Insert Clemenceau
dark green



HGD\C252\5246
Вставка Клемансо
розовый 4,9x4,9
Insert Clemenceau
pink



HGD\D252\5246
Вставка Клемансо
голубой 4,9x4,9
Insert Clemenceau
blue

		шт. \ pcs			м ² кг \ kg			кор. \ box			
7,4x15	6,9	глазурь блестящая shine glaze	96	1,07	13,5	32	32,24	462			
15x15	6,9	глазурь блестящая shine glaze	48	1,08	13,3	32	34,56	456			
15x15 шестиугольник hexagon	6,9	глазурь блестящая shine glaze	48	1,02	12,5	32	32,64	430			



15x15



PFG011
Витраж золото 15x2
Vitrage gold

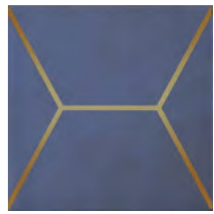
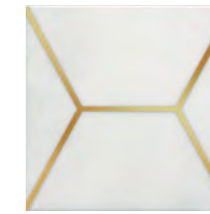

PFG010
Витраж белый 15x2
Vitrage white



OP\B181\17064
Декор Витраж жёлтый 15x15
Decor Vitrage



OP\C181\17065
Декор Витраж синий 15x15
Decor Vitrage

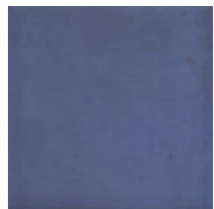

PFG009
Салинас оранжевый 15x2
Salinas orange

17063
Витраж белый 15x15
Vitrage white

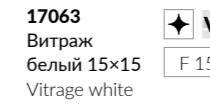

17064
Витраж жёлтый 15x15
Vitrage yellow

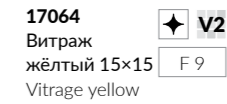

17065
Витраж синий 15x15
Vitrage blue

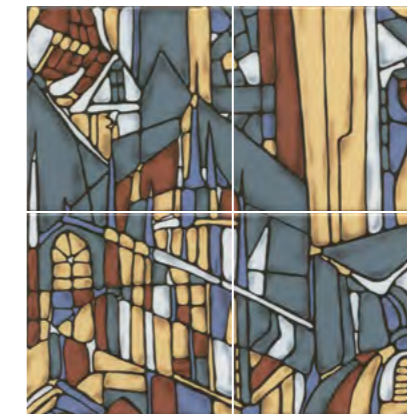

OP\A203\4x\17000
Витраж, панно из 4 частей 30x30
(размер каждой части)
Vitrage, decorative panel

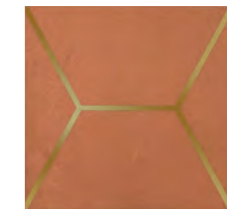

OP\D181\17066
Декор Витраж оранжевый 15x15
Decor Vitrage orange



OP\E181\17067
Декор Витраж голубой 15x15
Decor Vitrage light blue

POD003
Бисер прозрачный цветной 20x0,6
Beads transparent color

17066
Витраж оранжевый 15x15
Vitrage orange

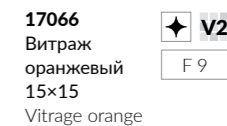

17067
Витраж голубой 15x15
Vitrage light blue

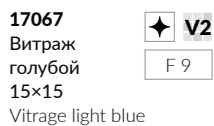

POD005
Бисер жёлтый 20x0,6
Beads yellow

POD015
Бисер золото 20x0,6
Beads gold

Размер	Глубина	Глязурь	шт. \ pcs	м ²	кг \ kg	кор. \ box	м ²	кг \ kg
15x15	6,9	глазурь блестящая shiny glaze	48	1,08	13,3	32	34,56	456

Технические характеристики, технологии производства и рекомендации по укладке и уходу приведены в разделе «Техническая информация» (стр. 515) и на www.kerama-marazzi.com

For specifications, manufacturing techniques and recommendations on laying and care, please refer to section «Technical information» (p. 515) and www.kerama-marazzi.com





HGD\A315\17000
Декор Пикарди 15×15
Decor Picardy



HGD\A241\17000
Декор Пикарди Кухня 15×15
Decor Picardy Kitchen



HGD\A243\17000
Декор Пикарди Кухня 15×15
Decor Picardy Kitchen



HGD\A245\17000
Декор Пикарди Кухня 15×15
Decor Picardy Kitchen



HGD\A242\17000
Декор Пикарди Кухня 15×15
Decor Picardy Kitchen



HGD\A244\17000
Декор Пикарди Кухня 15×15
Decor Picardy Kitchen



17024
Пикарди голубой 15×15
Picardy light blue

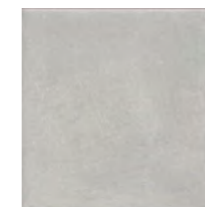

17025
Пикарди серый 15×15
Picardy grey



17026
Пикарди светлый 15×15
Picardy light



17027
Пикарди сиреневый 15×15
Picardy lilac



17028
Пикарди бежевый 15×15
Picardy beige



BLD022
Бордюр Пикарди голубой 15×3
Border Picardy light blue



BLD023
Бордюр Пикарди серый 15×3
Border Picardy grey



BLD024
Бордюр Пикарди светлый 15×3
Border Picardy light



BLD025
Бордюр Пикарди сиреневый 15×3
Border Picardy lilac



BLD026
Бордюр Пикарди бежевый 15×3
Border Picardy beige



VB\A08\8x\17000
Пикарди Лавандовое поле, панно из 8 частей 15×15 (размер каждой части)
Picardy Lavender field, decorative panel

Размер	Толщина	Гладкость	Глязурь	шт. \ pcs	м ²	кг \ kg	кор. \ box	м ²	кг \ kg
15×15	6,9	☞	глазурь матовая matt glaze	48	1,08	13,3	32	34,56	456

Технические характеристики, технологии производства и рекомендации по укладке и уходу приведены в разделе «Техническая информация» (стр. 515) и на www.kerama-marazzi.com

For specifications, manufacturing techniques and recommendations on laying and care, please refer to section «Technical information» (p. 515) and www.kerama-marazzi.com





17057
Салинас
бежевый 15×15
Salinas beige



SSA001
Салинас
серый 15×15
Salinas grey



SSA002
Салинас
синий 15×15
Salinas blue



PFG005
Бордюр Салинас
серый 15×2
Border Salinas grey



PFG006
Бордюр Салинас
синий 15×2
Border Salinas blue



SSA003
Салинас
зелёный 15×15
Salinas green



SSA004
Салинас
лазурный 15×15
Salinas azure



SSA005
Салинас
оранжевый 15×15
Salinas orange



PFG007
Бордюр Салинас
зелёный 15×2
Border Salinas green



PFG008
Бордюр Салинас
лазурный 15×2
Border Salinas azure



PFG009
Бордюр Салинас
оранжевый 15×2
Border Salinas orange

		шт. \ pcs	м²	кг \ kg	кор. \ box	м²	кг \ kg
15×15	6,9	48	1,08	12	32	34,56	414

Технические характеристики, технологии производства и рекомендации по укладке и уходу приведены в разделе «Техническая информация» (стр. 515) и на www.kerama-marazzi.com

For specifications, manufacturing techniques and recommendations on laying and care, please refer to section «Technical information» (p. 515) and www.kerama-marazzi.com





SFC001
Декор Сантана 2 структура зелёный тёмный гляцевый 15x15
Decor Santana 2 structure dark green gloss



SFD001
Декор Сантана 3 структура зелёный тёмный гляцевый 15x15
Decor Santana 3 structure dark green gloss



SFB001
Декор Сантана 1 структура зелёный тёмный гляцевый 15x15
Decor Santana 1 structure dark green gloss



17070 ✦
Сантана зелёный тёмный гляцевый 15x15
Santana dark green gloss



17004 ✦ V2
Авеллино голубой 15x15
Avellino light blue

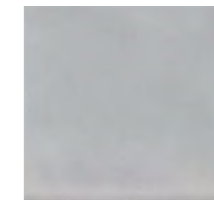

17007 ✦ V2
Авеллино серый 15x15
Avellino grey



17006 ✦ V2
Авеллино белый 15x15
Avellino white

POD010
Бисер бирюзовый 20x0,6
Beads turquoise

POD014
Бисер антрацит 20x0,6
Beads anthracite

POD016
Бисер платина 20x0,6
Beads platinum

		шт. \ pcs			м²			кг \ kg			кор. \ box		
15x15	6,9	✦	глазурь блестящая shine glaze	✦	48	1,8	13,3	✦	32	34,56	455		

Технические характеристики, технологии производства и рекомендации по укладке и уходу приведены в разделе «Техническая информация» (стр. 515) и на www.kerama-marazzi.com

For specifications, manufacturing techniques and recommendations on laying and care, please refer to section «Technical information» (p. 515) and www.kerama-marazzi.com





LAB001
Бордюр Монтальбано 3
матовый 15x6,7
Border Montalbano 3 matt



LAB003
Бордюр Монтальбано 2
матовый 15x6,7
Border Montalbano 2 matt



LAB002
Бордюр Монтальбано 1
матовый 15x6,7
Border Montalbano 1 matt



VT\A565\17022
Декор Монтальбано 4
матовый 15x15
Decor Montalbano 4 matt

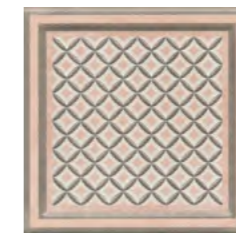

OS\A292\17022
Декор Монтальбано 1
матовый 15x15
Decor Montalbano 1 matt



16086
Монтальбано F 10
белый матовый 7,4x15
Montalbano white matt



BLD054
Бордюр Монтальбано
белый матовый 15x3
Border Montalbano white
matt



16089
Монтальбано F 10
синий матовый 7,4x15
Montalbano blue matt



BLD057
Бордюр Монтальбано
синий матовый 15x3
Border Montalbano blue matt



VT\A566\17022
Декор Монтальбано 5
матовый 15x15
Decor Montalbano 5 matt

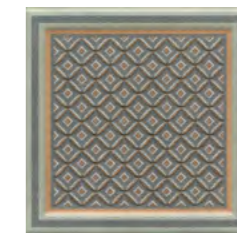

OS\B292\17022
Декор Монтальбано 2
матовый 15x15
Decor Montalbano 2 matt



16087
Монтальбано F 10
зелёный светлый матовый 7,4x15
Montalbano light green matt



BLD055
Бордюр Монтальбано зелёный
светлый матовый 15x3
Border Montalbano light green
matt



16090
Монтальбано F 10
серый матовый 7,4x15
Montalbano grey matt



BLD058
Бордюр Монтальбано
серый матовый 15x3
Border Montalbano grey matt



VT\A567\17022
Декор Монтальбано 6
матовый 15x15
Decor Montalbano 6 matt

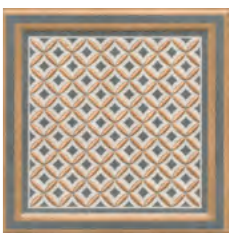

OS\C292\17022
Декор Монтальбано 3
матовый 15x15
Decor Montalbano 3 matt



16088
Монтальбано F 10
розовый светлый
матовый 7,4x15
Montalbano light pink matt



BLD056
Бордюр Монтальбано розо-
вый светлый матовый 15x3
Border Montalbano light pink
matt



16091
Монтальбано F 10
жёлтый матовый 7,4x15
Montalbano yellow matt



BLD059
Бордюр Монтальбано
жёлтый матовый 15x3
Border Montalbano yellow matt

		шт. \ pcs			кг \ kg			кор. \ box		
7,4x15	6,9	шт.	кг	шт.	кг	шт.	кг	шт.	кг	
глазурь матовая matt glaze		96	1,07	12,5	32	34,24	430			

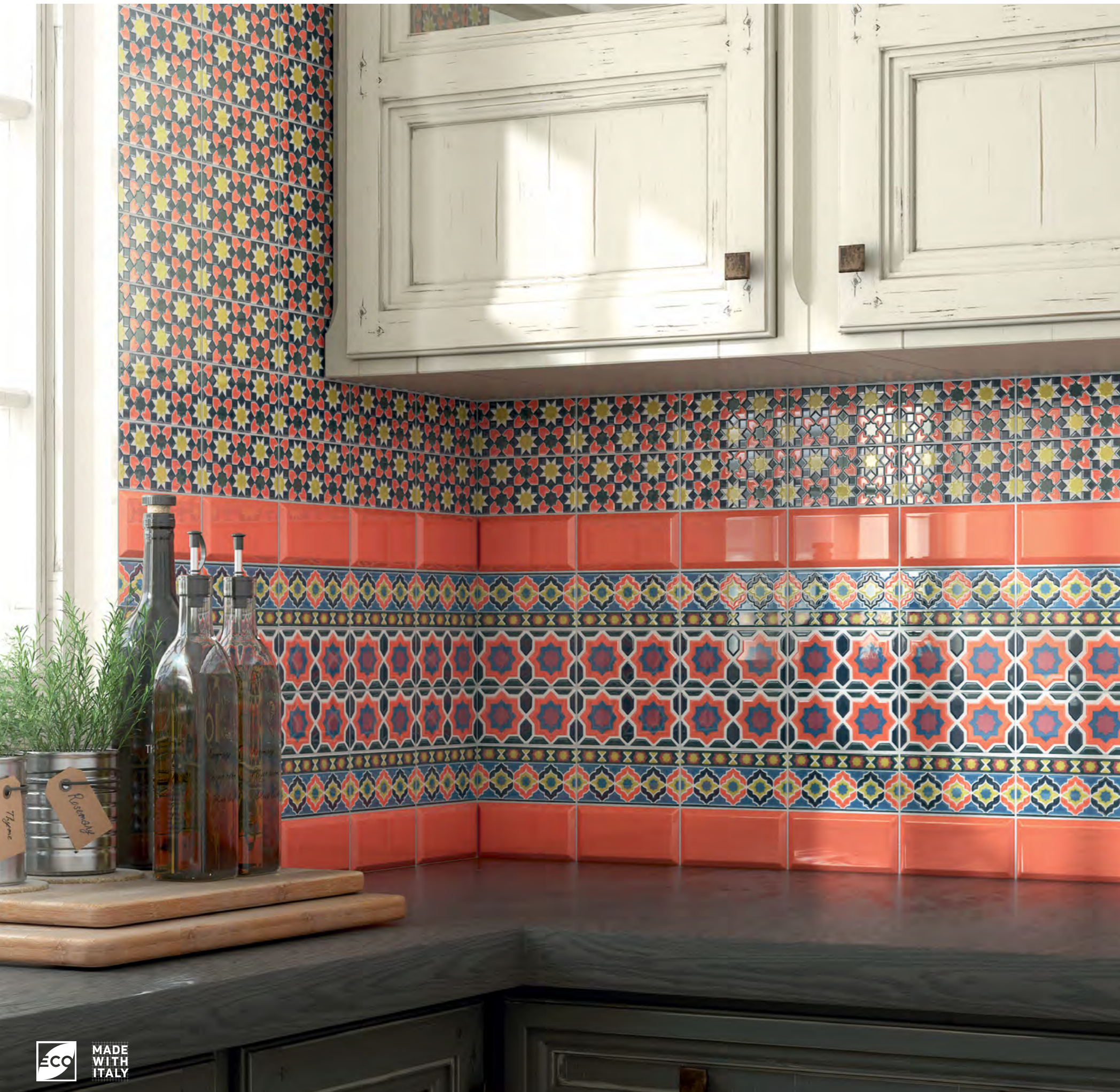

HGD\A321\16000
Декор Алькасар 7,4×15
Decor Alcazar



HGD\A322\16000
Декор Алькасар 7,4×15
Decor Alcazar



HGD\A323\16000
Декор Алькасар 7,4×15
Decor Alcazar



HGD\A324\16000
Декор Алькасар 7,4×15
Decor Alcazar



HGD\A325\16000
Декор Алькасар 7,4×15
Decor Alcazar



HGD\A326\16000
Декор Алькасар 7,4×15
Decor Alcazar



HGD\A327\16000
Декор Алькасар 7,4×15
Decor Alcazar



HGD\A328\16000
Декор Алькасар 7,4×15
Decor Alcazar



AD\A446\17000
Бордюр Алькасар 15×3,1
Border Alcazar



16075 ✦ V1
Клемансо
оранжевый грань 7,4×15
Clemenceau orange chamfer



16055 ✦ V1
Клемансо
оливковый грань 7,4×15
Clemenceau olive chamfer



16057 ✦ V1
Клемансо
бирюзовый грань 7,4×15
Clemenceau turquoise
chamfer

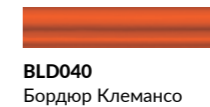

BLD040
Бордюр Клемансо
оранжевый 15×3
Border Clemenceau
orange

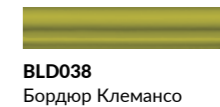

BLD038
Бордюр Клемансо
оливковый 15×3
Border Clemenceau
olive

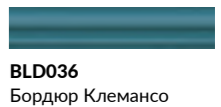

BLD036
Бордюр Клемансо
бирюзовый 15×3
Border Clemenceau
turquoise

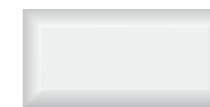

16032 ✦ V1
Граньяно
белый грань 7,4×15
Gragnano white chamfer



16059 ✦ V1
Клемансо
зелёный тёмный грань 7,4×15
Clemenceau dark green
chamfer



16058 ✦ V1
Клемансо
зелёный грань 7,4×15
Clemenceau green
chamfer

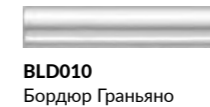

BLD010
Бордюр Граньяно
белый 15×3
Border Gragnano white

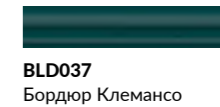

BLD037
Бордюр Клемансо
зелёный тёмный 15×3
Border Clemenceau dark
green

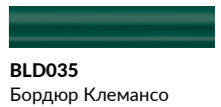

BLD035
Бордюр Клемансо
зелёный 15×3
Border Clemenceau
green

POD003
Бисер прозрачный
цветной 20×0,6
Beads transparent color

POD001
Бисер прозрачный
20×0,6
Beads transparent

	шт. \ pcs	м ²	кг \ kg	кор. \ box	м ²	кг \ kg
7,4×15	9,2	80	0,89	12,6	32	28,48
					433	



HGD\A149\17000
Декор Виченца
Майолика 15×15
Decor Vicenza Majolica



HGD\A150\17000
Декор Виченца
Майолика 15×15
Decor Vicenza Majolica



HGD\A151\17000
Декор Виченца
Майолика 15×15
Decor Vicenza Majolica



17016
Виченца коричневый 15×15
Vicenza brown

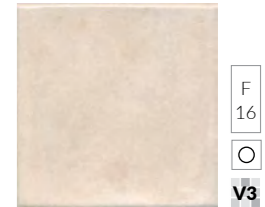

17015
Виченца бежевый 15×15
Vicenza beige



HGD\A190\17000
Декор Виченца
Майолика 15×15
Decor Vicenza Majolica



HGD\A152\17000
Декор Виченца
Майолика 15×15
Decor Vicenza Majolica

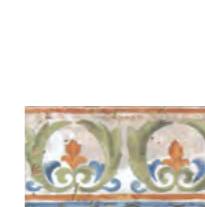

HGD\A153\17000
Виченца
Майолика 15×7,2
Vicenza Majolica



18016
Виченца коричневый 15×15 esg
Vicenza brown



18015
Виченца бежевый 15×15 esg
Vicenza beige



HGD\A181\5246*
Виченца Майолика 4,9×4,9
Vicenza Majolica



BLD015
багет Виченца бежевый 15×3
Vicenza beige



BLD016
багет Виченца
коричневый 15×3
framing Vicenza brown



16022
Виченца коричневый 7,4×15
Vicenza brown



16021
Виченца бежевый 7,4×15
Vicenza beige



5271\9
Виченца коричневый 4,9×4,9
Vicenza brown



5270\9
Виченца бежевый 4,9×4,9
Vicenza beige



HGD\A156\SG2300*
Декор Виченца Майолика 20×23,1
Decor Vicenza Majolica



HGD\A157\SG2300*
Декор Виченца Майолика 20×23,1
Decor Vicenza Majolica



HGD\A160\SG2300*
Декор Виченца Майолика 20×23,1
Decor Vicenza Majolica



SG23002N*
Виченца бежевый 20×23,1
Vicenza beige



HGD\A158\SG2300*
Декор Виченца
Майолика 20×23,1
Decor Vicenza Majolica

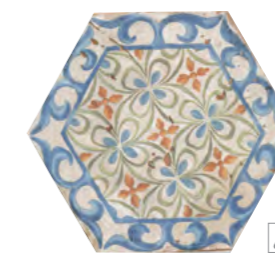

HGD\A159\SG2300*
Декор Виченца
Майолика 20×23,1
Decor Vicenza Majolica

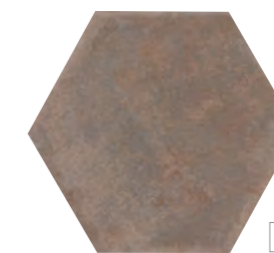

SG23003N*
Виченца
коричневый 20×23,1
Vicenza brown

* Рекомендуется укладка со швом не менее 3 мм.
* Laying with a seam of at least 3 mm is recommended.





HGD\A252\5246
Клемансо
белый 4,9×4,9
Clemenceau white



18000
Граньяно белый
15×15
Gragnano white

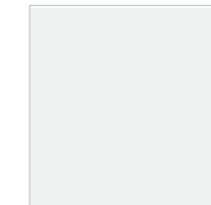

17000
Граньяно белый
15×15
Gragnano white

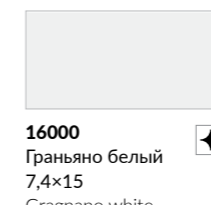

16000
Граньяно белый
7,4×15
Gragnano white



5246\9
Граньяно белый
4,9×4,9
Gragnano white



BLD010
Бордюро Граньяно
белый 15×3
Border Gragnano white



BLD038
Бордюро Клемансо
оливковый 15×3
Border Clemenceau
olive



HGD\B252\5246
Клемансо
оливковый 4,9×4,9
Clemenceau olive



BLD037
Бордюро Клемансо
зелёный тёмный 15×3
Border Clemenceau dark
green



HGD\F252\5246
Клемансо зелёный
тёмный 4,9×4,9
Clemenceau dark
green



BLD035
Бордюро Клемансо
зелёный 15×3
Border Clemenceau
green



HGD\E252\5246
Клемансо
зелёный 4,9×4,9
Clemenceau green



BLD036
Бордюро Клемансо
бирюзовый 15×3
Border Clemenceau
turquoise



HGD\D252\5246
Клемансо
бирюзовый 4,9×4,9
Clemenceau
turquoise



HGD\C252\5246
Клемансо
розовый 4,9×4,9
Clemenceau pink



16055
Клемансо
оливковый грань
7,4×15
Clemenceau olive
chamfer



16059
Клемансо
зелёный
тёмный грань
7,4×15
Clemenceau dark green
chamfer



16058
Клемансо
зелёный грань
7,4×15
Clemenceau green
chamfer



16057
Клемансо
бирюзовый грань
7,4×15
Clemenceau turquoise
chamfer



HGD\A250\18000
Декор Клемансо
оливковый 15×15
Decor Clemenceau olive



HGD\E250\18000
Декор Клемансо з
елёный тёмный 15×15
Decor Clemenceau dark
green



HGD\D250\18000
Декор Клемансо
зелёный 15×15
Decor Clemenceau green



HGD\C250\18000
Декор Клемансо
бирюзовый 15×15
Decor Clemenceau
turquoise



STG\A618\16000
Декор Клемансо 7,4×15
Decor Clemenceau



STG\A616\16000
Декор Клемансо 7,4×15
Decor Clemenceau



STG\A620\16000
Декор Клемансо 7,4×15
Decor Clemenceau



STG\A617\16000
Декор Клемансо 7,4×15
Decor Clemenceau



STG\B618\16000
Декор Клемансо 7,4×15
Decor Clemenceau



STG\B617\16000
Декор Клемансо 7,4×15
Decor Clemenceau

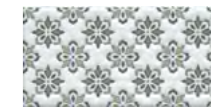

STG\A619\16000
Декор Клемансо 7,4×15
Decor Clemenceau



STG\B619\16000
Декор Клемансо 7,4×15
Decor Clemenceau



STG\B620\16000
Декор Клемансо 7,4×15
Decor Clemenceau



STG\B616\16000
Декор Клемансо 7,4×15
Decor Clemenceau

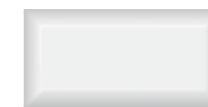

16032
Граньяно белый грань 7,4×15
Gragnano white chamfer



BLD010
Бордю Граньяно белый 15×3
Border Gragnano white



16051
Клемансо бежевый грань 7,4×15
Clemenceau beige chamfer



BLD033
Бордю Клемансо бежевый 15×3
Border Clemenceau beige



16053
Клемансо серый грань 7,4×15
Clemenceau grey chamfer



BLD031
Бордю Клемансо серый 15×3
Border Clemenceau grey



16052
Клемансо беж тёмный грань 7,4×15
Clemenceau dark beige chamfer



BLD034
Бордю Клемансо беж тёмный 15×3
Border Clemenceau dark beige



16054
Клемансо серый тёмный грань 7,4×15
Clemenceau dark grey chamfer



BLD032
Бордю Клемансо серый тёмный 15×3
Border Clemenceau dark grey



16058
Клемансо зелёный грань 7,4×15
Clemenceau green chamfer



BLD035
Бордю Клемансо зелёный 15×3
Border Clemenceau green

Размер	Глянц.	Покрытие	шт. \ pcs	м ²	кг \ kg	кор. \ box	м ²	кг \ kg
7,4×15	6,9	глазурь блестящая shiny glaze	96	1,07	13,5	32	34,24	462
7,4×15 грань chamfer	9,2	глазурь блестящая shiny glaze	80	0,89	12,6	32	28,48	433
15×15	6,9	глазурь блестящая shiny glaze	48	1,08	13,3	32	34,56	456
15×15 шести-угольник hexagon	6,9	глазурь блестящая shiny glaze	48	1,02	12,5	32	32,64	430



16085
Сиена серый светлый матовый 7,4×15
Siena light grey matt



VT\A273\16000
Декор Сиена 1 матовый 7,4×15
Decor Siena 1 matt



VT\A274\16000
Декор Сиена 2 матовый 7,4×15
Decor Siena 2 matt



POF011
Бисер беж светлый матовый 20×1,4
Beads light beige matt



BLD053
Бордюр Сиена серый светлый матовый 15×3
Border Siena light grey matt



VT\A327\SG1544N
Декор Сиена 1 матовый 20×20
Decor Siena 1 matt



VT\A330\SG1544N
Декор Сиена 3 матовый 20×20
Decor Siena 3 matt

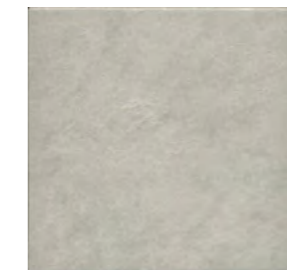

SG1597N
Фреджио серый светлый матовый 20×20
Fregio light grey matt

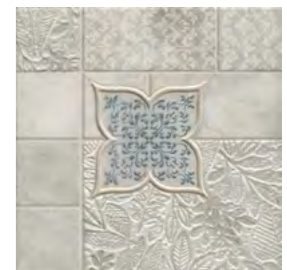

VT\A328\SG1544N
Декор Сиена 2 матовый 20×20
Decor Siena 2 matt

Больше информации о напольных покрытиях см. в Генеральном каталоге, том 2 («Керамический гранит»).

For more information on the flooring please see the General Catalogue Vol. 2 ("Porcelain gres").

≠		шт. \ pcs		м ²		кг \ kg		кор. \ box		м ²		кг \ kg	
7,4×15	6,9	96	1,07	13,5	32	34,24	462						

* Рекомендуется укладка со швом не менее 3 мм.

* Laying with a seam of at least 3 mm is recommended.

Технические характеристики, технологии производства и рекомендации по укладке и уходу приведены в разделе «Техническая информация» (стр. 515) и на www.kerama-marazzi.com

For specifications, manufacturing techniques and recommendations on laying and care, please refer to section «Technical information» (p. 515) and www.kerama-marazzi.com

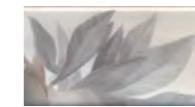

VB\A28\16076
Декор Тортоне
7,4x15
Decor Tortona



VB\A29\16076
Декор Тортоне
7,4x15
Decor Tortona



VB\A30\16076
Декор Тортоне
7,4x15
Decor Tortona



16084
Тортоне
белый 7,4x15
Tortona white



16077
Тортоне розовый
светлый 7,4x15
Tortona light pink



16078
Тортоне
розовый 7,4x15
Tortona pink



BLD046
Бордюр Тортоне
белый 15x3
Border Tortona white



BLD047
Бордюр Тортоне
розовый светлый 15x3
Border Tortona light pink



BLD048
Бордюр Тортоне
розовый 15x3
Border Tortona pink



16079
Тортоне зелёный
светлый 7,4x15
Tortona light green



16080
Тортоне голубой
светлый 7,4x15
Tortona light blue

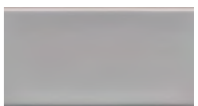

16081
Тортоне
серый 7,4x15
Tortona grey



BLD049
Бордюр Тортоне
зелёный светлый 15x3
Border Tortona light green



BLD050
Бордюр Тортоне
голубой светлый 15x3
Border Tortona light blue



BLD051
Бордюр Тортоне
серый 15x3
Border Tortona grey



POD002
Бисер прозрачный
люстр 20x0,6
Beads transparent luster



16082
Тортоне
бежевый 7,4x15
Tortona beige



BLD052
Бордюр Тортоне
бежевый 15x3
Border Tortona beige



POD015
Бисер золото 20x0,6
Beads gold



POD001
Бисер прозрачный
20x0,6
Beads transparent



POD007
Бисер розовый 20x0,6
Beads pink



POD016
Бисер платина 20x0,6
Beads platinum

		шт. \ pcs	м²	кг \ kg	кор. \ box	м²	кг \ kg
7,4x15	6,9	96	1,07	12,5	32	34,24	430

Технические характеристики, технологии производства и рекомендации по укладке и уходу приведены в разделе «Техническая информация» (стр. 515) и на www.kerama-marazzi.com



131
чёрный 20×1,5
black

130
белый 20×1,5
white

136
бежевый 20×1,5
beige

154
светло-жёлтый 20×1,5
light yellow

210
золото 20×1,5
gold

POD001
Бисер прозрачный
20×0,6
Beads transparent

POD014
Бисер антрацит
20×0,6
Beads anthracite

POD015
Бисер золото 20×0,6
Beads gold



DD\A12\19040
Декор Бланше 9,9×20
Decor Blanche

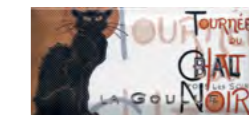

DD\A10\19040
Декор Бланше 9,9×20
Decor Blanche

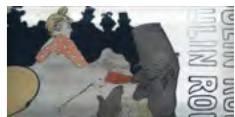

DD\A13\19040
Декор Бланше 9,9×20
Decor Blanche



MLD\A46\19000
Декор Бланше золото
9,9×20
Decor Blanche gold

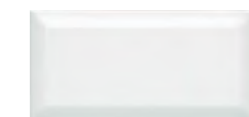

19040 ✦ V1
Бланше
белый грань 9,9×20
Blanche white chamfer

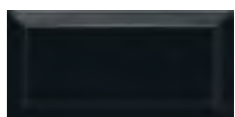

19041 ✦ V1
Бланше
чёрный грань 9,9×20
Blanche black chamfer



19043 ✦ V1
Бланше бежевый
грань 9,9×20
Blanche beige chamfer

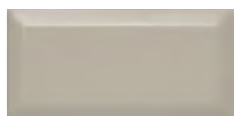

19042 ✦ V1
Бланше серый
грань 9,9×20
Blanche grey chamfer



19048\3F
Бланше белый 9,9×20
Blanche white



19049\3F
Бланше чёрный 9,9×20
Blanche black



19051\3F
Бланше бежевый 9,9×20
Blanche beige



19050\3F
Бланше серый 9,9×20
Blanche grey

		шт. \ pcs	м²	кг \ kg	кор. \ box	м²	кг \ kg
9,9×20 грань chamfer	9,2 ✦	40	0,792	12,3	48	38,016	620

Технические характеристики, технологии производства и рекомендации по укладке и уходу приведены в разделе «Техническая информация» (стр. 515) и на www.kerama-marazzi.com

For specifications, manufacturing techniques and recommendations on laying and care, please refer to section «Technical information» (p. 515) and www.kerama-marazzi.com



OP\A210\4x\19060
Граффити, панно из 4 частей, 9,9x20 (размер каждой части)
Graffiti, decorative panel



OS\A57\9x\19060
Граффити, панно из 9 частей, 9,9x20 (размер каждой части)
Graffiti, decorative panel

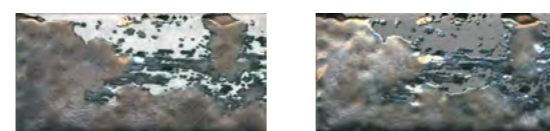

TG\A04\19065
Граффити металл серый светлый 9,9x20
Graffiti metal light grey

TG\B04\19066
Граффити металл серый 9,9x20
Graffiti metal grey



OS\A58\9x\19060
Граффити, панно из 9 частей, 9,9x20 (размер каждой части)
Graffiti, decorative panel

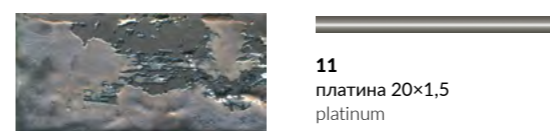

TG\C04\19067
Граффити металл серый тёмный 9,9x20
Graffiti metal dark grey

11
платина 20x1,5
platinum



19060
Граффити белый 9,9x20
Graffiti white

19061
Граффити чёрный 9,9x20
Graffiti black



19065
Граффити серый светлый 9,9x20
Graffiti light grey

19066
Граффити серый 9,9x20
Graffiti grey



19067
Граффити серый тёмный 9,9x20
Graffiti dark grey

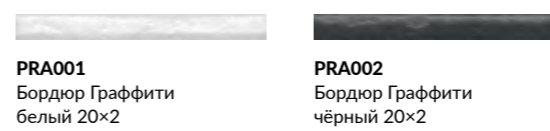

PRA001
Бордюр Граффити белый 20x2
Border Graffiti white

PRA002
Бордюр Граффити чёрный 20x2
Border Graffiti black

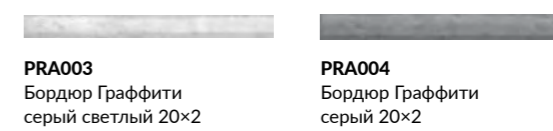

PRA003
Бордюр Граффити серый светлый 20x2
Border Graffiti light grey

PRA004
Бордюр Граффити серый 20x2
Border Graffiti grey

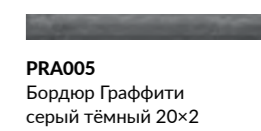

PRA005
Бордюр Граффити серый тёмный 20x2
Border Graffiti dark grey

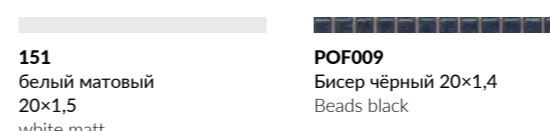

151
белый матовый 20x1,5
white matt

POF009
Бисер чёрный 20x1,4
Beads black

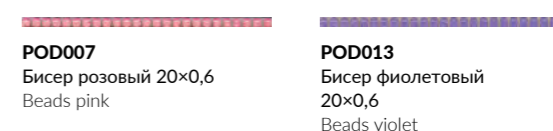

POD007
Бисер розовый 20x0,6
Beads pink

POD013
Бисер фиолетовый 20x0,6
Beads violet

POD005
Бисер желтый 20x0,6
Beads yellow

	шт. \ pcs	м²	кг \ kg	кор. \ box	м²	кг \ kg
9,9x20	8	0,91	12,1	48	43,68	611





OS\A275\19075
 Декор Сеттиньяно
 белый глянцевый 9,9×20
 Decor Settignano white gloss



OS\B275\19076
 Декор Сеттиньяно
 синий глянцевый 9,9×20
 Decor Settignano blue gloss



OS\C275\19077
 Декор Сеттиньяно
 зелёный глянцевый 9,9×20
 Decor Settignano green gloss



19075
 Сеттиньяно
 белый глянцевый
 грань 9,9×20
 Settignano white gloss chamfer



19076
 Сеттиньяно
 синий глянцевый
 грань 9,9×20
 Settignano blue gloss chamfer



19077
 Сеттиньяно
 зелёный глянцевый
 грань 9,9×20
 Settignano green gloss chamfer



10
 платина 20×1,5
 platinum



11
 платина 20×1,5
 platinum



210
 золото 20×1,5
 gold



143
 серый 20×1,5
 grey



POD001
 Бисер прозрачный 20×0,6
 Beads transparent



POD002
 Бисер прозрачный люстр 20×0,6
 Beads transparent luster

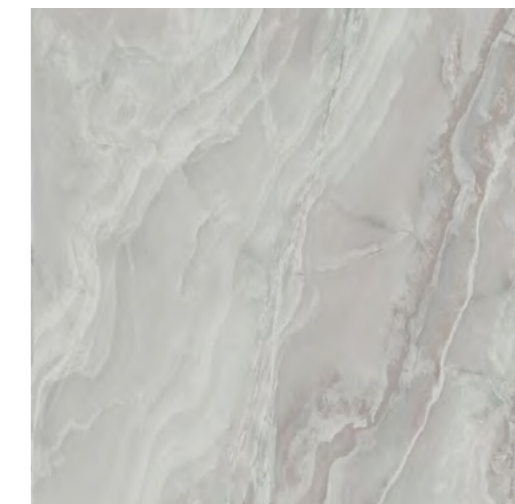

SG172802R
 Сеттиньяно белый лаппатированный
 обрезной 40,2×40,2
 Settignano white lappato rectified

Больше информации о напольных покрытиях см. в Генеральном каталоге, том 2 («Керамический гранит»).

For more information on the flooring please see the General Catalogue Vol. 2 («Porcelain gres»).

✚		шт. \ pcs	м ²	кг \ kg	кор. \ box	м ²	кг \ kg
9,9×20	6,9	40	0,792	12,3	48	38,016	620

Технические характеристики, технологии производства и рекомендации по укладке и уходу приведены в разделе «Техническая информация» (стр. 515) и на www.kerama-marazzi.com

For specifications, manufacturing techniques and recommendations on laying and care, please refer to section «Technical information» (p. 515) and www.kerama-marazzi.com

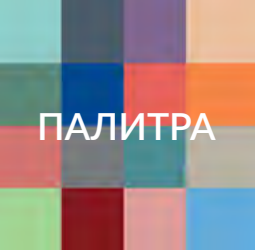

8,5×28,5



HGD\A268\9010
Декор Аккорд 8,5×28,5
Decor Accord



HGD\B268\9010
Декор Аккорд 8,5×28,5
Decor Accord



9010
Аккорд белый
грань 8,5×28,5
Accord white chamfer



9011
Аккорд беж светлый
грань 8,5×28,5
Accord light beige chamfer



9012
Аккорд зелёный
грань 8,5×28,5
Accord green chamfer



9013
Аккорд зелёный
тёмный грань 8,5×28,5
Accord dark green chamfer



9014
Аккорд серый
грань 8,5×28,5
Accord grey chamfer



9015
Аккорд серый
тёмный грань 8,5×28,5
Accord dark grey chamfer



9028
Аккорд дымчатый
тёмный грань 8,5×28,5
Accord smoky dark chamfer



9031
Аккорд синий
грань 8,5×28,5
Accord blue chamfer



9029
Аккорд коричневый
светлый грань 8,5×28,5
Accord light brown chamfer



9027
Аккорд дымчатый
светлый грань 8,5×28,5
Accord smoky light chamfer



9030
Аккорд дымчатый грань 8,5×28,5
Accord smoky chamfer

		шт. \ pcs		м²		кг \ kg		кор. \ box		м²		кг \ kg	
8,5×28,5	грань chamfer	9,2	40	0,97	15	64 \ 32	62,08 \ 31,04	990 \ 510					

Технические характеристики, технологии производства и рекомендации по укладке и уходу приведены в разделе «Техническая информация» (стр. 515) и на www.kerama-marazzi.com

For specifications, manufacturing techniques and recommendations on laying and care, please refer to section «Technical information» (p. 515) and www.kerama-marazzi.com



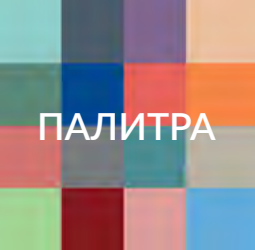

8,5×28,5



OS\A02\9010
Декор Закат 8,5×28,5
Decor Sunset

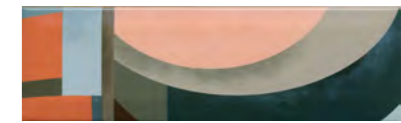

OS\A03\9010
Декор Закат 8,5×28,5
Decor Sunset



OS\A04\9010
Декор Закат 8,5×28,5
Decor Sunset



OS\A05\9010
Декор Закат 8,5×28,5
Decor Sunset



OS\A06\9010
Декор Закат 8,5×28,5
Decor Sunset



OS\A07\9010
Декор Закат 8,5×28,5
Decor Sunset

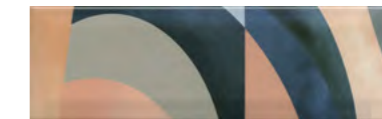

OS\A08\9010
Декор Закат 8,5×28,5
Decor Sunset



OS\A09\9010
Декор Закат 8,5×28,5
Decor Sunset



9025
Аккорд розовый
светлый грань 8,5×28,5
Accord light pink chamfer



9023
Аккорд коралловый
грань 8,5×28,5
Accord coral chamfer



9024
Аккорд розовый
грань 8,5×28,5
Accord pink chamfer



9026
Аккорд бордо
грань 8,5×28,5
Accord bordeaux chamfer

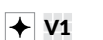

	шт. \ pcs	м²	кг \ kg	кор. \ box	м²	кг \ kg
8,5×28,5 грань chamfer	9,2					
глазурь блестящая shiny glaze						
	40	0,97	15	64 \ 32	62,08 \ 31,04	990 \ 510

Технические характеристики, технологии производства и рекомендации по укладке и уходу приведены в разделе «Техническая информация» (стр. 515) и на www.kerama-marazzi.com

For specifications, manufacturing techniques and recommendations on laying and care, please refer to section «Technical information» (p. 515) and www.kerama-marazzi.com





8,5×28,5

 Плитка данной серии подходит для фасадной отделки
The tiles of this series are suitable for facade coating



2869
Баттерфляй
ультрамарин 8,5×28,5
Butterfly ultramarine



2834
Баттерфляй
синий 8,5×28,5
Butterfly blue



2827
Баттерфляй
чёрный 8,5×28,5
Butterfly black

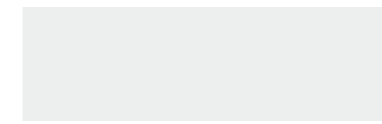

2828
Баттерфляй
белый 8,5×28,5
Butterfly white



2823
Баттерфляй
красный 8,5×28,5
Butterfly red



2839
Баттерфляй
голубой 8,5×28,5
Butterfly light blue



2868
Баттерфляй
аквамарин 8,5×28,5
Butterfly aquamarine



2829
Баттерфляй
тёмно-голубой 8,5×28,5
Butterfly dark blue



2854
Баттерфляй
лазурь 8,5×28,5
Butterfly sky blue



2821
Баттерфляй
оранжевый 8,5×28,5
Butterfly orange



2838
Баттерфляй
коричневый 8,5×28,5
Butterfly brown



2840
Баттерфляй
фисташковый светлый 8,5×28,5
Butterfly light pistachio



2837
Баттерфляй
фисташковый 8,5×28,5
Butterfly pistachio



2856
Баттерфляй
рыжий 8,5×28,5
Butterfly ginger



2841
Баттерфляй
беж светлый 8,5×28,5
Butterfly light beige

	шт. \ pcs	м ²	кг \ kg	кор. \ box	м ²	кг \ kg
8,5×28,5	9	1,02	18,1	48	48,96	899

Технические характеристики, технологии производства и рекомендации по укладке и уходу приведены в разделе «Техническая информация» (стр. 515) и на www.kerama-marazzi.com

For specifications, manufacturing techniques and recommendations on laying and care, please refer to section «Technical information» (p. 515) and www.kerama-marazzi.com





VT\A545\9050
Декор Борго 1 матовый, 8,5×28,5
Decor Borgo 1 matt



VT\B545\9051
Декор Борго 2 матовый, 8,5×28,5
Decor Borgo 2 matt

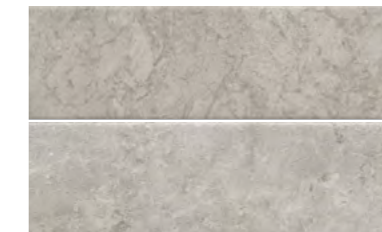

9048
Борго серый светлый матовый, 8,5×28,5
Borgo light grey matt

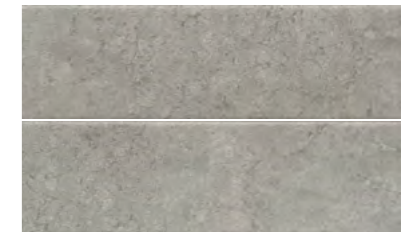

9049
Борго серый матовый, 8,5×28,5
Borgo grey matt



PFI001
Бордюр Борго серый светлый матовый 28,5×2
Border Borgo light grey matt



PFI002
Бордюр Борго серый матовый 28,5×2
Border Borgo grey matt



11
платина 20×1,5
platinum



POD016
Бисер платина 20×0,6
Beads platinum



10
платина 20×1,5
platinum



		шт. \ pcs			м ² кг \ kg		кор. \ box		
8,5×28,5	6,9	52	1,26	15,9	64	80,64	1048		

Технические характеристики, технологии производства и рекомендации по укладке и уходу приведены в разделе «Техническая информация» (стр. 515) и на www.kerama-marazzi.com

For specifications, manufacturing techniques and recommendations on laying and care, please refer to section «Technical information» (p. 515) and www.kerama-marazzi.com



8,5×28,5



9001
Гамма белый 8,5×28,5
Scale white

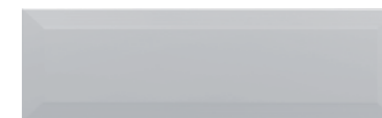

9004
Гамма серый 8,5×28,5
Scale grey

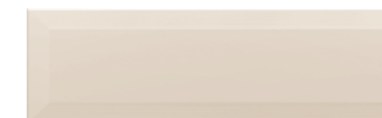

9006
Гамма топленое
молоко 8,5×28,5
Scale baked milk



9005
Гамма фисташковый
8,5×28,5
Scale pistachio



9007
Гамма кофе
с молоком 8,5×28,5
Scale coffee latte



9003
Гамма фисташковый
светлый 8,5×28,5
Scale light pistachio



9002
Гамма чёрный 8,5×28,5
Scale black

		шт. \ pcs	м ²	кг \ kg	кор. \ box	м ²	кг \ kg
8,5×28,5	9,2	40	0,97	15	64 \ 32	62,08 \ 31,04	990 \ 51

Технические характеристики, технологии производства и рекомендации по укладке и уходу приведены в разделе «Техническая информация» (стр. 515) и на www.kerama-marazzi.com

For specifications, manufacturing techniques and recommendations on laying and care, please refer to section «Technical information» (p. 515) and www.kerama-marazzi.com



8,5×28,5

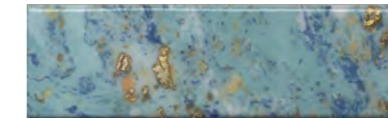

VB\A47\9016
Декор Дарсена 8,5×28,5
Decor Darsena



VB\A48\9016
Декор Дарсена 8,5×28,5
Decor Darsena



VB\A49\9016
Декор Дарсена 8,5×28,5
Decor Darsena



VB\A50\9016
Декор Дарсена 8,5×28,5
Decor Darsena



VB\A51\9016
Декор Дарсена 8,5×28,5
Decor Darsena



VB\A52\9016
Декор Дарсена 8,5×28,5
Decor Darsena

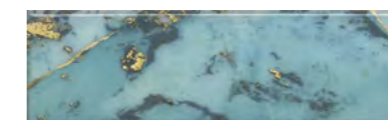

VB\A53\9016
Декор Дарсена 8,5×28,5
Decor Darsena



VB\A54\9016
Декор Дарсена 8,5×28,5
Decor Darsena



9036
Дарсена голубой 8,5×28,5
Darsena light blue



POD015
Бисер золото 20×0,6
Beads gold



PLA002
золото 20×2
gold

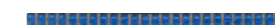

POD012
Бисер синий 20×0,6
Beads blue



POF008
Бисер бирюзовый 20×1,4
Beads turquoise

V2
F 19

8,5×28,5		8,5	глазурь блестящая shiny glaze	шт. \ pcs	м ²	кг \ kg	кор. \ box	м ²	кг \ kg
				44	1,07	13,9	32	34,24	475

Технические характеристики, технологии производства и рекомендации по укладке и уходу приведены в разделе «Техническая информация» (стр. 515) и на www.kerama-marazzi.com

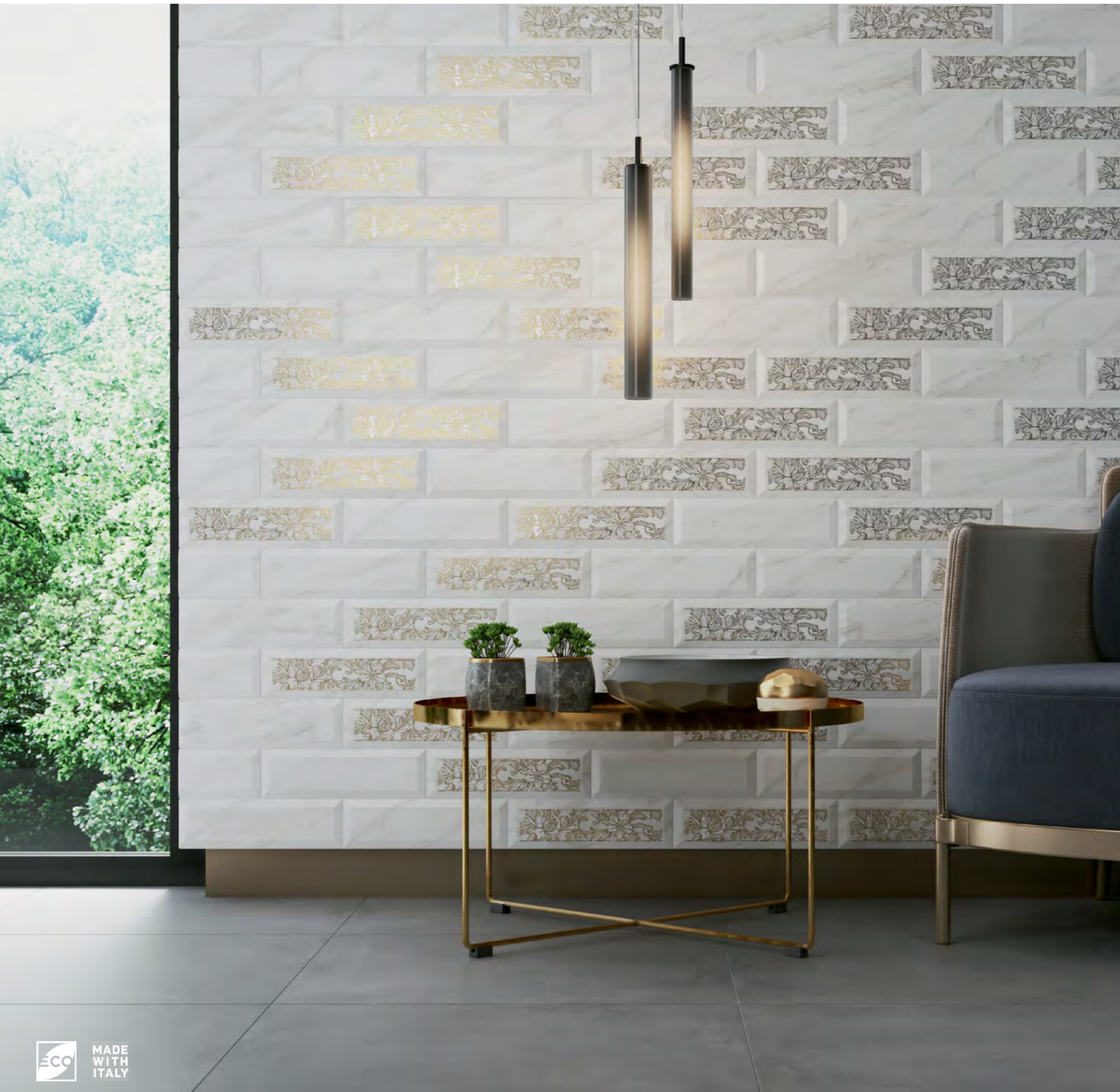

POD015
Бисер золото 20×0,6
Beads gold



PLA002
золото 20×2
gold



70
белый матовый 25×2
white matt

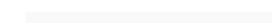

151
белый матовый
20×1,5
white matt



VT\A132\9034
Декор Дорато 8,5×28,5
Decor Dorato



9034
Дорато белый грань
8,5×28,5
Dorato white chamfer

V2
F 23

НЕКОТОРЫЕ ИЗ ВАРИАНТОВ РИСУНКА | SOME OF THE PATTERN OPTIONS

белый
white

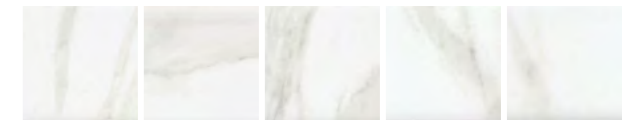

		шт. \ pcs			м ²		кг \ kg		кор. \ box		
8,5×28,5	9,2	40	0,97	15	32	31,04	510				



глазурь матовая | matt glaze





Плитка данной серии подходит для фасадной отделки
The tiles of this series are suitable for facade coating

8,5×28,5



2907
Маттоне бежевый 8,5×28,5
Mattone beige

V3
F 26



2908
Маттоне коричневый 8,5×28,5
Mattone brown

V3
F 24



2911
Маттоне серый 8,5×28,5
Mattone grey

V3
F 20



2912
Маттоне серый светлый 8,5×28,5
Mattone light grey

V3
F 22



ROF011
Бисер беж светлый матовый 20×1,4
Beads light beige matt



ROF012
Бисер бежевый матовый 20×1,4
Beads beige matt



ROF014
Бисер серый матовый 20×1,4
Beads grey matt

	шт. \ pcs	м ²	кг \ kg	кор. \ box	м ²	кг \ kg
8,5×28,5	9	0,76	18,1	42	48,96	899

Технические характеристики, технологии производства и рекомендации по укладке и уходу приведены в разделе «Техническая информация» (стр. 515) и на www.kerama-marazzi.com

For specifications, manufacturing techniques and recommendations on laying and care, please refer to section «Technical information» (p. 515) and www.kerama-marazzi.com

8,5×28,5

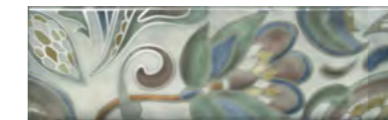

HGD\A305\9016
Декор Монпарнас 8,5×28,5
Decor Montparnasse



HGD\A306\9016
Декор Монпарнас 8,5×28,5
Decor Montparnasse



HGD\A307\9016
Декор Монпарнас 8,5×28,5
Decor Montparnasse

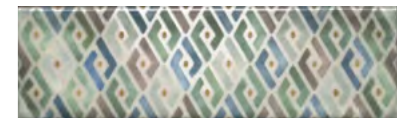

HGD\A310\9016
Декор Монпарнас 8,5×28,5
Decor Montparnasse

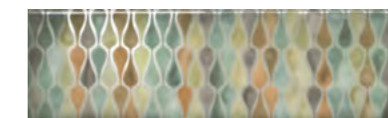

HGD\A308\9016
Декор Монпарнас 8,5×28,5
Decor Montparnasse



HGD\A309\9016
Декор Монпарнас 8,5×28,5
Decor Montparnasse



9016
Монпарнас белый 8,5×28,5
Montparnasse white



9017
Монпарнас зелёный 8,5×28,5
Montparnasse green

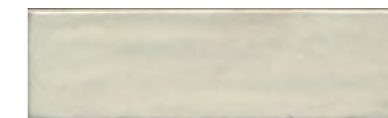

9022
Монпарнас беж светлый 8,5×28,5
Montparnasse light beige



9020
Монпарнас сиреневый 8,5×28,5
Montparnasse lilac

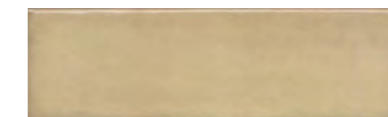

9021
Монпарнас жёлтый 8,5×28,5
Montparnasse yellow



9019
Монпарнас синий 8,5×28,5
Montparnasse blue

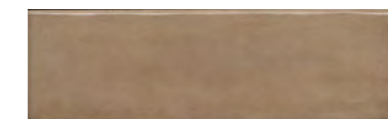

9018
Монпарнас бежевый 8,5×28,5
Montparnasse beige

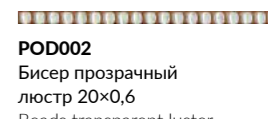

POD002
Бисер прозрачный люстр 20×0,6
Beads transparent luster



POD003
Бисер прозрачный цветной 20×0,6
Beads transparent color



POD005
Бисер жёлтый 20×0,6
Beads yellow



POD001
Бисер прозрачный 20×0,6
Beads transparent

		шт. \ pcs	м ²	кг \ kg	кор. \ box	м ²	кг \ kg
8,5×28,5	8,5	44	1,07	13,9	32	34,24	475

Технические характеристики, технологии производства и рекомендации по укладке и уходу приведены в разделе «Техническая информация» (стр. 515) и на www.kerama-marazzi.com

For specifications, manufacturing techniques and recommendations on laying and care, please refer to section «Technical information» (p. 515) and www.kerama-marazzi.com



8,5×28,5



VB\A42\9016
Декор Тракай 9 глянцевый 8,5×28,5
Decor Trakai 9 gloss

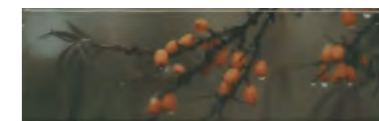

OS\A118\9016
Декор Тракай 6 глянцевый 8,5×28,5
Decor Trakai 6 gloss



VB\A43\9016
Декор Тракай 10 глянцевый 8,5×28,5
Decor Trakai 10 gloss

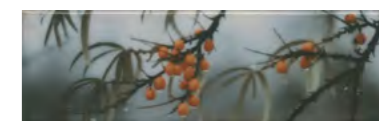

OS\A119\9016
Декор Тракай 7 глянцевый 8,5×28,5
Decor Trakai 7 gloss



VB\A44\9016
Декор Тракай 11 глянцевый 8,5×28,5
Decor Trakai 11 gloss

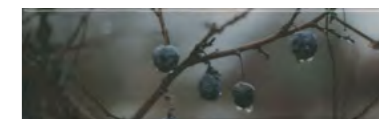

OS\A120\9016
Декор Тракай 8 глянцевый 8,5×28,5
Decor Trakai 8 gloss



OS\A108\9016
Декор Тракай 2 глянцевый 8,5×28,5
Decor Trakai 2 gloss



OS\A109\9016
Декор Тракай 3 глянцевый 8,5×28,5
Decor Trakai 3 gloss



OS\A110\9016
Декор Тракай 4 глянцевый 8,5×28,5
Decor Trakai 4 gloss

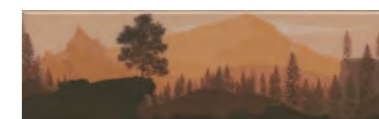

OS\A111\9016
Декор Тракай 5 глянцевый 8,5×28,5
Decor Trakai 5 gloss

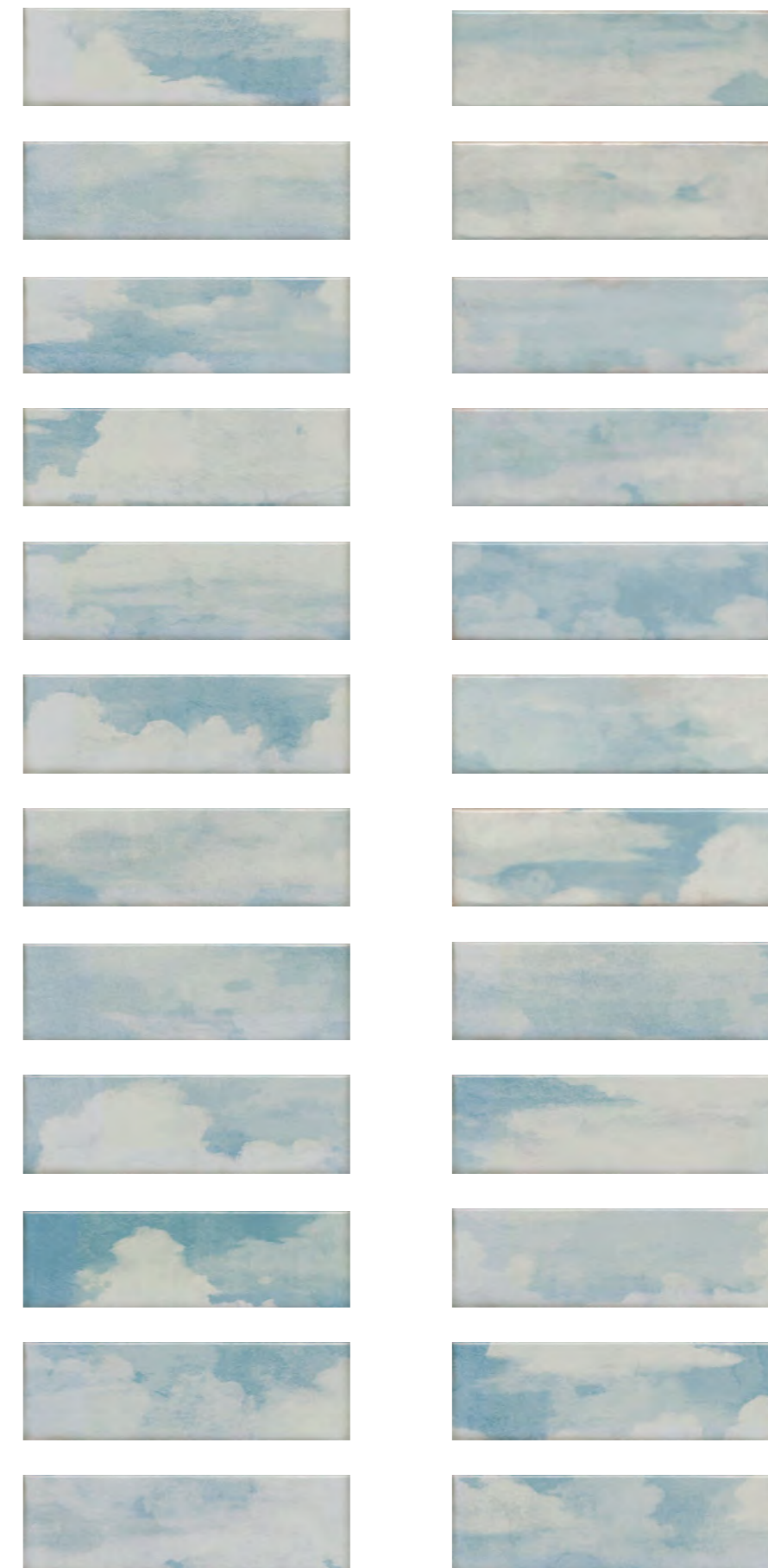

VB\A45\9016
 Декор Тракай 1 глянцевый 8,5×28,5
 Decor Trakai 1 gloss

F 24





9037
Тракай серый светлый
глянцевый 8,5×28,5
Trakai light grey gloss

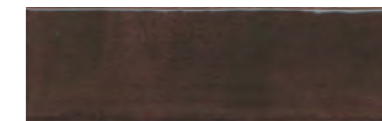

9043
Тракай бордо глянцевый 8,5×28,5
Trakai bordeaux gloss



9038
Тракай бежевый светлый
глянцевый 8,5×28,5
Trakai light beige gloss



9042
Тракай коричневый тёмный
глянцевый 8,5×28,5
Trakai dark brown gloss

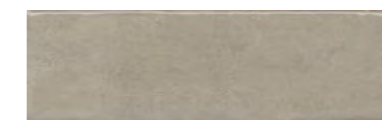

9040
Тракай бежевый тёмный
глянцевый 8,5×28,5
Trakai dark grey gloss



9045
Тракай серый тёмный
глянцевый 8,5×28,5
Trakai dark grey gloss



9039
Тракай коричневый светлый
глянцевый 8,5×28,5
Trakai light brown gloss



9044
Тракай синий
глянцевый 8,5×28,5
Trakai blue gloss



9041
Тракай зелёный тёмный
глянцевый 8,5×28,5
Trakai dark green gloss



POD002
Бисер прозрачный
люстр 20×0,6
Beads transparent luster



POF009
Бисер чёрный 20×1,4
Beads black



12
платина 25×2
platinum



POD001
Бисер прозрачный
20×0,6
Beads transparent



POF012
Бисер бежевый
матовый 20×1,4
Beads beige matt



POF011
Бисер беж светлый
матовый 20×1,4
Beads light beige matt



POD014
Бисер антрацит
20×0,6
Beads anthracite



POF014
Бисер серый матовый
20×1,4
Beads grey matt



POD016
Бисер платина 20×0,6
Beads platinum



		шт. \ pcs	м²	кг \ kg	кор. \ box	м²	кг \ kg
8,5×28,5	8,5	44	1,07	13,9	32	34,24	475



Плитка данной серии (без декоров) подходит для фасадной отделки
The tiles of this series (without decors) are suitable for facade coating

6×28,5

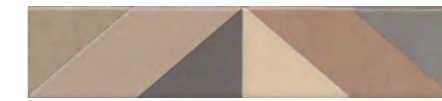

VT\A220\ 26000
Декор Амстердам 1 матовый 6×28,5
Decor Amsterdam 1 matt



VT\A221\ 26000
Декор Амстердам 2 матовый 6×28,5
Decor Amsterdam 2 matt



26300
Амстердам бежевый матовый 6×28,5
Amsterdam beige matt



26301
Амстердам бежевый тёмный матовый 6×28,5
Amsterdam dark beige matt

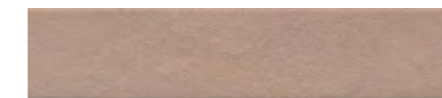

26302
Амстердам розовый матовый 6×28,5
Amsterdam pink matt

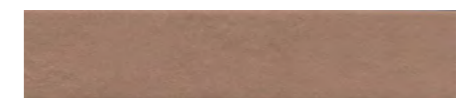

26303
Амстердам оранжевый матовый 6×28,5
Amsterdam orange matt



26305
Амстердам коричневый матовый 6×28,5
Amsterdam brown matt



26304
Амстердам коричневый светлый матовый 6×28,5
Amsterdam light brown matt



POF012
Бисер бежевый матовый 20×1,4
Beads beige matt

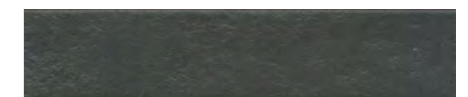

26306
Амстердам коричневый тёмный матовый 6×28,5
Amsterdam dark brown matt



POF014
Бисер серый матовый 20×1,4
Beads grey matt

Размер	шт./pcs	м ²	кг/kg	кор./box	м ²	кг/kg
6×28,5	10	0,82	15,7	48	39,36	784

* Рекомендуется укладка со швом не менее 3 мм.

* Laying with a seam of at least 3 mm is recommended.

Технические характеристики, технологии производства и рекомендации по укладке и уходу приведены в разделе «Техническая информация» (стр. 515) и на www.kerama-marazzi.com

For specifications, manufacturing techniques and recommendations on laying and care, please refer to section «Technical information» (p. 515) and www.kerama-marazzi.com





 Плитка данной серии (без декоров) подходит для фасадной отделки
The tiles of this series (without decors) are suitable for facade coating

6×28,5 · 9,8×9,8
24×24



OS\B123\26000
Декор Брюссель 2 матовый 6×28,5
Decor Brussels 2 matt



OS\B122\26000
Декор Брюссель 1 матовый 6×28,5
Decor Brussels 1 matt



OS\A122\26000
Декор Брюссель 4 матовый 6×28,5
Decor Brussels 4 matt



OS\B125\26000
Декор Брюссель 3 матовый 6×28,5
Decor Brussels 3 matt



OS\A125\26000
Декор Брюссель 6 матовый 6×28,5
Decor Brussels 6 matt



OS\A123\26000
Декор Брюссель 5 матовый 6×28,5
Decor Brussels 5 matt



26313
Брюссель бежевый матовый 6×28,5
Brussels beige matt



26314
Брюссель микс матовый 6×28,5
Brussels mix matt

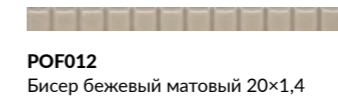

POF012
Бисер бежевый матовый 20×1,4
Beads beige matt



26312
Брюссель бежевый светлый матовый 6×28,5
Brussels light beige matt

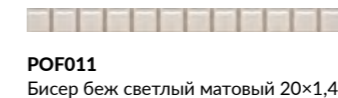

POF011
Бисер беж светлый матовый 20×1,4
Beads light beige matt

≡		шт. \ pcs	м²	кг \ kg	кор. \ box	м²	кг \ kg
6×28,5	10 	глазурь матовая структура matt glaze structure 	48	0,82	15,7	48	39,36 784

* Рекомендуется укладка со швом не менее 3 мм.

* Laying with a seam of at least 3 mm is recommended.

Технические характеристики, технологии производства и рекомендации по укладке и уходу приведены в разделе «Техническая информация» (стр. 515) и на www.kerama-marazzi.com

For specifications, manufacturing techniques and recommendations on laying and care, please refer to section «Technical information» (p. 515) and www.kerama-marazzi.com



1325
Полотно 29,8×39,8 Брюссель
из 12 частей 9,8×9,8
бежевый светлый матовый
Ceramic canvas 30x40 Brussels light beige matt



1324
Полотно 29,8×39,8 Брюссель
из 12 частей 9,8×9,8
бежевый матовый
Ceramic canvas 30x40 Brussels beige matt



1326
Полотно 29,8×39,8 Брюссель
из 12 частей 9,8×9,8
микс матовый
Ceramic canvas 30x40 Brussels mix matt

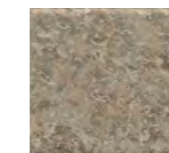

1324S
Брюссель бежевый
тёмный матовый
9,8×9,8
Brussels dark beige
matt

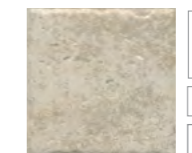

1325S
Брюссель бежевый
светлый матовый
9,8×9,8
Brussels light beige
matt



OS\A127\1327
Брюссель 1
матовый 9,8×9,8
Brussels 1 matt



OS\B127\1327
Брюссель 2
матовый 9,8×9,8
Brussels 2 matt



SG244300N
Брюссель бежевый
светлый матовый 24×24
Brussels light beige matt



SG244400N
Брюссель бежевый
тёмный матовый 24×24
Brussels dark beige matt

Больше информации о напольных покрытиях см. в Генеральном каталоге, том 2 («Керамический гранит»).
For more information on the flooring please see the General Catalogue Vol. 2 ("Porcelain gres").

 Плитка данной серии (без декоров) подходит для фасадной отделки
The tiles of this series (without decors) are suitable for facade coating

6x28,5



OS\B129\26000
Декор Марракеш 2 матовый 6x28,5
Decor Marrakesh 2 matt



OS\C129\26000
Декор Марракеш 3 матовый 6x28,5
Decor Marrakesh 3 matt



OS\A129\26000
Декор Марракеш 1 матовый 6x28,5
Decor Marrakesh 1 matt

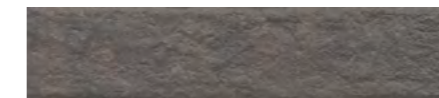

26311
Марракеш коричневый матовый 6x28,5
Marrakesh brown matt V3 F 12

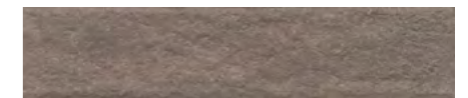

26310
Марракеш коричневый светлый матовый 6x28,5
Marrakesh light brown matt V3 F 12



26309
Марракеш розовый тёмный матовый 6x28,5
Marrakesh dark pink matt V3 F 12



26308
Марракеш бежевый матовый 6x28,5
Marrakesh beige matt V3 F 12



26307
Марракеш бежевый светлый матовый 6x28,5
Marrakesh light beige matt V3 F 12



26324
Марракеш серый светлый матовый 6x28,5
Marrakesh light grey matt V3 F 12



POF012
Бисер бежевый матовый 20x1,4
Beads beige matt



POF014
Бисер серый матовый 20x1,4
Beads grey matt



POF011
Бисер беж светлый матовый 20x1,4
Beads light beige matt

		шт./pcs		м ²		кг/kg		кор./box		м ²		кг/kg	
6x28,5	10	48	0,82	15,7	48	39,36	784						

* Рекомендуется укладка со швом не менее 3 мм.

* Laying with a seam of at least 3 mm is recommended.

Технические характеристики, технологии производства и рекомендации по укладке и уходу приведены в разделе «Техническая информация» (стр. 515) и на www.kerama-marazzi.com

For specifications, manufacturing techniques and recommendations on laying and care, please refer to section «Technical information» (p. 515) and www.kerama-marazzi.com





НАДЁЖНОЕ РЕШЕНИЕ ДЛЯ УЛИЧНОЙ ОТДЕЛКИ

THE RELIABLE SOLUTION FOR EXTERIOR COATING

Фасадная керамическая плитка — красивый и надёжный материал, который успешно используется в отделке жилых домов и построек разного назначения, а также при обустройстве дачной территории.

Области применения фасадной керамической плитки:

- Фасады и цоколи жилых домов
- Мангальные зоны и уличные террасы
- Каминьы, бани и сауны
- Лоджии и балконы

КЛЮЧЕВЫЕ ПРЕИМУЩЕСТВА



Термостойкость

Фасадная плитка термоустойчива, обладает низким водопоглощением (менее 6%).



Универсальность

Разнообразие цветов и текстур. Плитка применяется как снаружи, так и внутри помещений.



Пожаробезопасность

Керамические материалы обладают нулевым классом горючести. В отличие от многих фасадных решений, такая отделка гарантированно не будет выделять вредных веществ при нагреве.



Долговечность

Фасадная плитка не выгорает на солнце, сохраняет свой первоначальный вид и размеры. Технология «ласточкин хвост», уникальная для керамических материалов, обеспечивает надежное сцепление.



Простота монтажа

Плитка крепится к основанию на обычный плиточный клей*. Керамические материалы легче многих фасадных решений, в т. ч. искусственного камня, и не создают серьёзной дополнительной нагрузки на стены и фундамент.



Лёгкость ухода

Фасадная керамическая плитка устойчива к осадкам и загрязнениям, на ней не образуются высолы. Придать отделке идеальную чистоту можно с помощью простой воды, без агрессивных чистящих средств.

*Применимо для ровной поверхности и высоты до трёх этажей. При внешней отделке важно учитывать рекомендации производителей клеевых составов и фасадных систем. Для соблюдения технологии укладки межплиточный шов должен составлять не менее 5 мм.

Для применения в экстерьере допускается использование следующих серий плитки: «Амстердам», «Брюссель», «Марракеш», «Баттерфляй», «Маттоне».

Applicable for flat surfaces and heights up to three floors. For exterior finishes, it is important to follow the adhesive and facade system manufacturer's recommendations. The tile joint must be at least 5 mm in order to maintain the installation technique.

The following series of tiles can be used for exterior applications: «Amsterdam», «Brussels», «Marrakesh», «Butterfly», «Mattone».

Ceramic facade tiles are a good-looking and durable material, which is successfully used in the coating of residential houses and buildings of various purposes, as well as in the arrangement of the countryside.

Applications for ceramic facade tiles:

- Facades and plinths of residential buildings
- Barbeque areas and outdoor terraces
- Fireplaces, baths and saunas
- Loggias and balconies.

KEY FEATURES

Thermal Resistant

Ceramic facade tiles are thermally resistant and have low water absorption (less than 6%).

Versatile

Variety of colours and textures. Ceramic facade tiles can be used both indoors and outdoors.

Fire Safe

Ceramic materials have a zero flammability class. Unlike many facade solutions, this finish is guaranteed not to emit any harmful substances when heated.

Durable

The ceramic facade tiles do not fade in the sun, retain their original appearance and dimensions. The dovetail joint, unique in ceramic materials, ensures a secure bond.

Easy Installation

The tiles can be bonded to the surface with conventional tile adhesive*. Ceramic materials are lighter than many other facade solutions, including artificial stone, and do not place heavy impact on the walls and foundation.

Ease of Maintenance

Ceramic tiles are resistant to bad weather conditions and dirt, and do not form efflorescence. The finish can be kept perfectly clean using plain water, without aggressive cleaning agents.



Брюссель/Марракеш | Brussels/Marrakesh 6×28,5

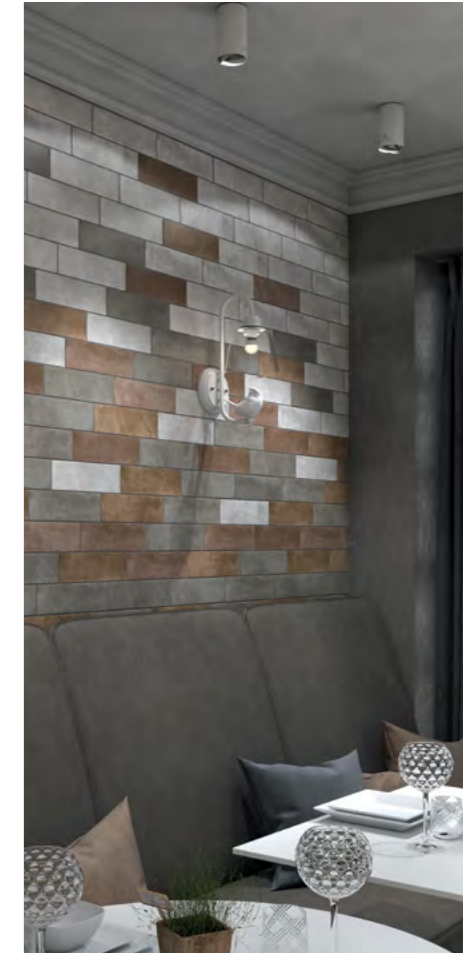

Маттоне | Mattone 8,5×28,5



Марракеш | Marrakesh 6×28,5



Амстердам | Amsterdam 6×28,5

МНОГОУГОЛЬНИКИ POLYGONS



24×24



20×23,1



14×34



Зачем ограничиваться четырьмя гранями? Шестиугольная и восьмиугольная плитка — новые степени свободы для оригинальной стыковки плиток и соединения керамического покрытия с другими отделочными материалами. В этом разделе представлен и вытянутый шестиугольник формата 14×34, с которым на стене можно создавать множество ни на что не похожих раскладок, в том числе с применением вставок.

Why limit yourself to four edges? Hexagonal and octagonal tiles offer new degrees of freedom for the original tiles matching and the joining of ceramic coverings with other finishes. This section also includes the elongated 14x34 hexagon, which can be used to create a variety of different wall layouts, including the use of inserts.

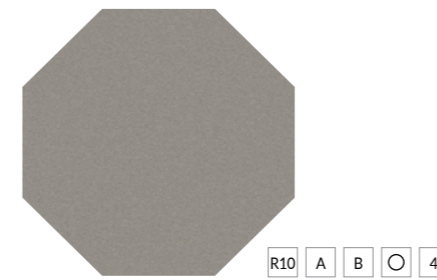

SG244500N
Агуста бежевый матовый
24x24
Augusta beige matt

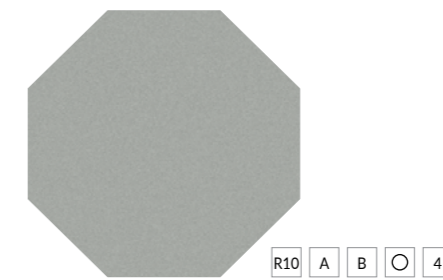

SG244600N
Агуста серый светлый матовый
24x24
Augusta light grey matt

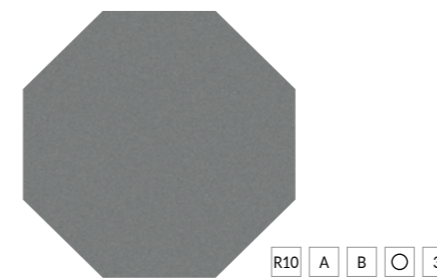

SG244700N
Агуста серый матовый
24x24
Augusta grey matt

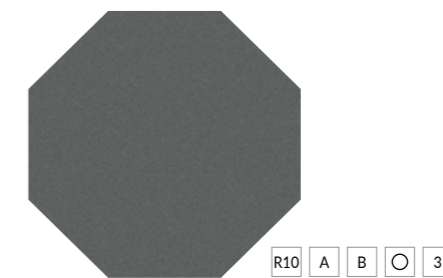

SG244800N
Агуста серый тёмный матовый
24x24
Augusta dark grey matt

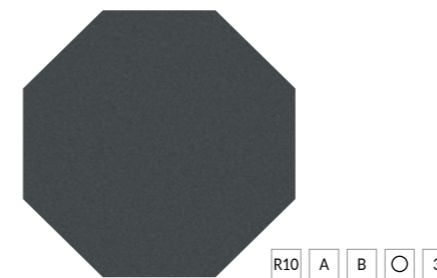

SG244900N
Агуста чёрный матовый
24x24
Augusta black matt

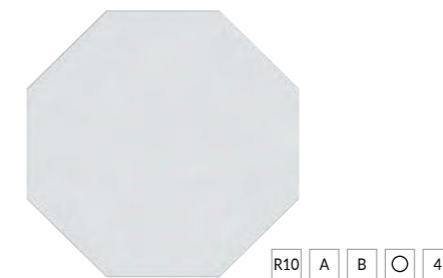

SG245000N
Агуста белый матовый
24x24
Augusta white matt



VT\A608\1335
Декор Агуста синий матовый 9,8x9,8
Decor Augusta blue matt



VT\B607\1335
Декор Агуста розовый матовый 9,8x9,8
Decor Augusta pink matt



VT\A607\1335
Декор Агуста синий матовый 9,8x9,8
Decor Augusta blue matt

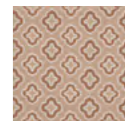

VT\C608\1337
Декор Агуста оранжевый матовый 9,8x9,8
Decor Augusta orange matt

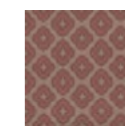

VT\B608\1335
Декор Агуста розовый матовый 9,8x9,8
Decor Augusta pink matt



VT\C607\1337
Декор Агуста оранжевый матовый 9,8x9,8
Decor Augusta orange matt

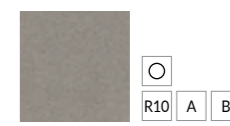

1328S
Агуста бежевый матовый 9,8x9,8
Augusta beige matt

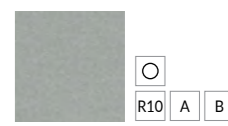

1329S
Агуста серый светлый матовый 9,8x9,8
Augusta light grey matt

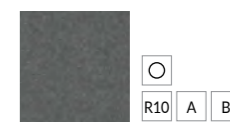

1331S
Агуста серый тёмный матовый 9,8x9,8
Augusta dark grey matt



1333S
Агуста чёрный матовый 9,8x9,8
Augusta black matt



1332S
Агуста белый матовый 9,8x9,8
Augusta white matt



1330S
Агуста серый матовый 9,8x9,8
Augusta grey matt

Больше информации о напольных покрытиях см. в Генеральном каталоге, том 2 («Керамический гранит»).

For more information on the flooring please see the General Catalogue Vol. 2 ("Porcelain gres").

Другие форматы этой серии представлены на стр. 490. For other Augusta series items please see page 490.





LAURITO • SANSEVERO
ЛАУРИТО • САНСЕВЕРО



24x24 · 9,8x9,8



SG240600N
Лаурито 24x24
Laurito



SG240400N
Сансеверо
белый 24x24
Sansevero white

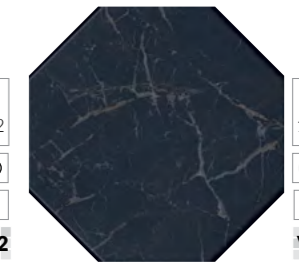

SG240500N
Сансеверо
чёрный 24x24
Sansevero black



1272
Лаурито 9,8x9,8
Laurito

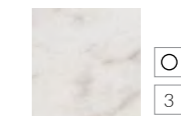

1267HS
Сансеверо
белый 9,8x9,8x0,7
Sansevero white



1268HS
Сансеверо
чёрный 9,8x9,8x0,7
Sansevero black



STG\A402\1266
Амальфи
орнамент
коричневый
9,8x9,8x0,7
Amalfi pattern
brown



STG\A403\1266
Амальфи
орнамент
коричневый
9,8x9,8x0,7
Amalfi pattern
brown



STG\A408\1266
Амальфи
орнамент
коричневый
9,8x9,8x0,7
Amalfi pattern
brown



STG\A406\1266
Амальфи
орнамент
коричневый
9,8x9,8x0,7
Amalfi pattern
brown



STG\A432\1267H
Сансеверо
9,8x9,8
Sansevero

Больше информации о напольных покрытиях см. в Генеральном каталоге, том 2 («Керамический гранит»).

For more information on the flooring please see the General Catalogue Vol. 2 ("Porcelain gres").

Технические характеристики, технологии производства и рекомендации по укладке и уходу приведены в разделе «Техническая информация» (стр. 515) и на www.kerama-marazzi.com

For specifications, manufacturing techniques and recommendations on laying and care, please refer to section «Technical information» (p. 515) and www.kerama-marazzi.com



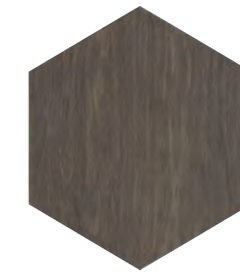

SG23022N *
Брента коричневый
20×23,1
Brenta brown



SG23018N *
Брента
20×23,1
Brenta



SG23017N *
Брента беж светлый
20×23,1
Brenta light beige



SG23019N *
Брента бежевый
20×23,1
Brenta beige



Больше информации о напольных покрытиях см. в Генеральном каталоге, том 2 («Керамический гранит»).

For more information on the flooring please see the General Catalogue Vol. 2 ("Porcelain gres").

		шт. \ pcs	м ²	кг \ kg	кор. \ box	м ²	кг \ kg
20×23,1	7	22	0,76	12	75	57	930
шести-угольник hexagon							

* Рекомендуется укладка со швом не менее 3 мм.

* Laying with a seam of at least 3 mm is recommended.

Технические характеристики, технологии производства и рекомендации по укладке и уходу приведены в разделе «Техническая информация» (стр. 515) и на www.kerama-marazzi.com

For specifications, manufacturing techniques and recommendations on laying and care, please refer to section «Technical information» (p. 515) and www.kerama-marazzi.com





NT\B199\24001
Декор Буранелли
20×23,1
Decor Buranelli



NT\B208\24001
Декор Буранелли
20×23,1
Decor Buranelli



NT\B218\24001
Декор Буранелли
20×23,1
Decor Buranelli



24001
Буранелли
белый 20×23,1
Buranelli white

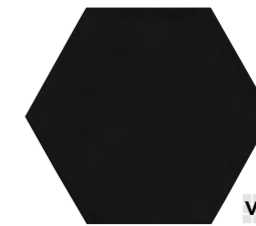

24002
Буранелли
чёрный 20×23,1
Buranelli black



NT\B207\24001
Буранелли
20×23,1
Buranelli



NT\A199\SG2300*
Декор Буранелли 20×23,1
Decor Buranelli



NT\A208\SG2300*
Декор Буранелли
20×23,1
Decor Buranelli



NT\A218\SG2300*
Декор Буранелли
20×23,1
Decor Buranelli



SG23000N*
Буранелли белый
20×23,1
Buranelli white

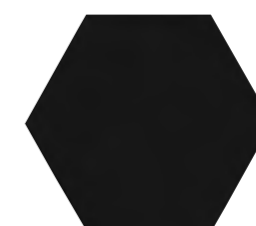

SG23001N*
Буранелли чёрный
20×23,1
Buranelli black



NT\A207\SG2300*
Декор Буранелли
20×23,1
Buranelli

Больше информации о напольных покрытиях см. в Генеральном каталоге, том 2 («Керамический гранит»).

For more information on the flooring please see the General Catalogue Vol. 2 ("Porcelain gres").

		шт. \ pcs	м²	кг \ kg	кор. \ box	м²	кг \ kg
20×23,1 шестиугольник hexagon	6,9	22	0,76	9,7	72	54,72	728
20×23,1 шестиугольник hexagon	7	22	0,76	12	75	57	930

* Рекомендуется укладка со швом не менее 3 мм.

* Laying with a seam of at least 3 mm is recommended.

Технические характеристики, технологии производства и рекомендации по укладке и уходу приведены в разделе «Техническая информация» (стр. 515) и на www.kerama-marazzi.com

For specifications, manufacturing techniques and recommendations on laying and care, please refer to section «Technical information» (p. 515) and www.kerama-marazzi.com





MM880B
Макарена мозаичный 20×30
Macarena mosaic



MM880A
Макарена мозаичный 20×30
Macarena mosaic



STG\A630\24001
Декор Макарена
20×23,1
Decor Macarena



STG\A628\24001
Декор Макарена
20×23,1
Decor Macarena



STG\A629\24001
Декор Макарена
20×23,1
Decor Macarena



STG\A632\24001
Декор Макарена
20×23,1
Decor Macarena



STG\A627\24001
Декор Макарена
20×23,1
Decor Macarena



STG\A631\24001
Декор Макарена
20×23,1
Decor Macarena

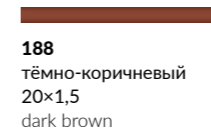

188
тёмно-коричневый
20×1,5
dark brown

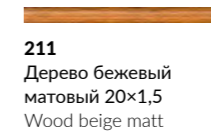

211
Дерево бежевый
матовый 20×1,5
Wood beige matt

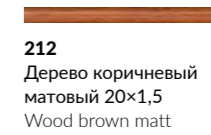

212
Дерево коричневый
матовый 20×1,5
Wood brown matt

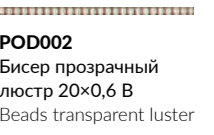

POD002
Бисер прозрачный
люстр 20×0,6 В
Beads transparent luster



24012
Макарена
белый 20×23,1
Macarena white



24014
Макарена
бежевый 20×23,1
Macarena beige

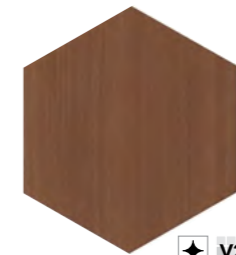

24015
Макарена
коричневый 20×23,1
Macarena brown

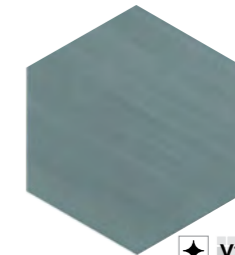

24013
Макарена
зелёный 20×23,1
Macarena green



24016
Макарена
синий 20×23,1
Macarena blue

		шт. \ pcs	м²	кг \ kg	кор. \ box	м²	кг \ kg
20×23,1	шестиугольник hexagon	6,9					
	глазурь блестящая shiny glaze						
		22	0,76	9,7	72	54,72	728

Технические характеристики, технологии производства и рекомендации по укладке и уходу приведены в разделе «Техническая информация» (стр. 515) и на www.kerama-marazzi.com

For specifications, manufacturing techniques and recommendations on laying and care, please refer to section «Technical information» (p. 515) and www.kerama-marazzi.com

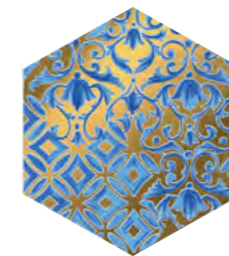

VT\A427\24000
Декор Талья 1, 20×23,1
Decor Talha 1



VT\A428\24000
Декор Талья 2, 20×23,1
Decor Talha 2

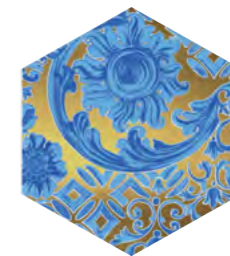

VT\A429\24000
Декор Талья 3, 20×23,1
Decor Talha 3

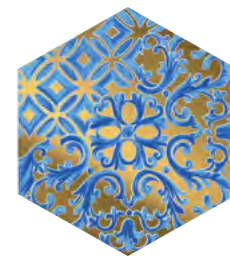

VT\A430\24000
Декор Талья 4, 20×23,1
Decor Talha 4



24001
Буранелли белый
20×23,1
Buranelli white

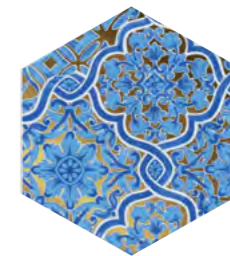

VT\A431\24000
Декор Талья 5, 20×23,1
Decor Talha 5

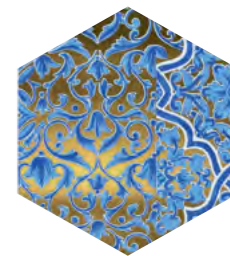

VT\A432\24000
Декор Талья 6, 20×23,1
Decor Talha 6



130
белый 20×1,5
white



135
синий 20×1,5
blue



POF002
бисер белый золото
20×1,4
beads white gold



POF010
бисер белый 20×1,4
beads white



POD002
бисер прозрачный
люстр 20×0,6
beads transparent luster



POD001
бисер прозрачный
20×0,6
beads transparent



POD012
Бисер синий 20×0,6
Beads blue



POD015
Бисер золото 20×0,6
Beads gold

	шт. \ pcs	м ²	кг \ kg	кор. \ box	м ²	кг \ kg
20×23,1 шестиугольник hexagon	6,9					
глазурь Матовая matt glaze						
	22	0,76	9,7	72	54,72	728

Технические характеристики, технологии производства и рекомендации по укладке и уходу приведены в разделе «Техническая информация» (стр. 515) и на www.kerama-marazzi.com

For specifications, manufacturing techniques and recommendations on laying and care, please refer to section «Technical information» (p. 515) and www.kerama-marazzi.com





VT\A536\24035
Декор Флорентина 1
глянцевый, 20×23,1
Decor Florentina 1 gloss



VT\A537\24035
Декор Флорентина 2
глянцевый, 20×23,1
Decor Florentina 2 gloss



VT\A540\24035
Декор Флорентина 3
глянцевый, 20×23,1
Decor Florentina 3 gloss



24029
Флорентина белый
глянцевый, 20×23,1
Florentina white gloss

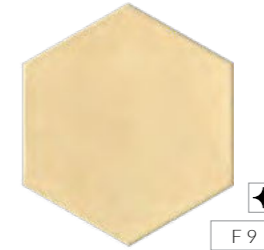

24030
Флорентина жёлтый
глянцевый, 20×23,1
Florentina yellow gloss



24032
Флорентина синий
глянцевый, 20×23,1
Florentina blue gloss



24033
Флорентина серый
глянцевый, 20×23,1
Florentina grey gloss



24034
Флорентина зелёный
глянцевый, 20×23,1
Florentina green gloss



ID131
Декор Флорентина
наборный 20×20
Decor Florentina compound

	шт. \ pcs	м ²	кг \ kg	кор. \ box	м ²	кг \ kg
20×23,1 шестиугольник hexagon	6,9	0,76	8,6	72	54,72	649

Технические характеристики, технологии производства и рекомендации по укладке и уходу приведены в разделе «Техническая информация» (стр. 515) и на www.kerama-marazzi.com

For specifications, manufacturing techniques and recommendations on laying and care, please refer to section «Technical information» (p. 515) and www.kerama-marazzi.com





HGD\A512\35000
Декор Алмаш 1 синий гляцевый 14x34
Decor Almas 1 blue gloss



HGD\A513\35000
Декор Алмаш 2 синий гляцевый 14x34
Decor Almas 2 blue gloss



35020
Алмаш грань синий гляцевый 14x34
Almas chamfer blue gloss



HGD\A514\35000
Декор Алмаш 3 синий гляцевый 14x34
Decor Almas 3 blue gloss



HGD\A515\35000
Декор Алмаш 4 синий гляцевый 14x34
Decor Almas 4 blue gloss



HGD\A525\TOB001
Декор Алмаш синий гляцевый 9,8x9,8
Decor Almas blue gloss



HGD\B512\35000
Декор Алмаш 1 жёлтый гляцевый 14x34
Decor Almas 1 yellow gloss



HGD\B513\35000
Декор Алмаш 2 жёлтый гляцевый 14x34
Decor Almas 2 yellow gloss



35019
Алмаш грань жёлтый гляцевый 14x34
Almas chamfer yellow gloss



HGD\B514\35000
Декор Алмаш 3 жёлтый гляцевый 14x34
Decor Almas 3 yellow gloss



HGD\B515\35000
Декор Алмаш 4 жёлтый гляцевый 14x34
Decor Almas 4 yellow gloss



HGD\B525\TOB001
Декор Алмаш жёлтый гляцевый 9,8x9,8
Decor Almas yellow gloss



ROD001
Бисер прозрачный 20x0,6
Beads transparent



ROD003
Бисер прозрачный цветной 20x0,6
Beads transparent color

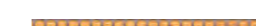

ROD005
Бисер жёлтый 20x0,6
Beads yellow

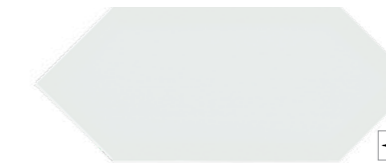

35000
Алмаш белый гляцевый 14x34
Almas white gloss



35018
Алмаш грань белый гляцевый 14x34
Almas chamfer white gloss

	шт. \ pcs	м²	кг \ kg	кор. \ box	м²	кг \ kg
14x34	6,9	0,896	11,1	48	43,008	563
14x34	9,2	0,709	10,95	48	34,032	556

Технические характеристики, технологии производства и рекомендации по укладке и уходу приведены в разделе «Техническая информация» (стр. 515) и на www.kerama-marazzi.com

For specifications, manufacturing techniques and recommendations on laying and care, please refer to section «Technical information» (p. 515) and www.kerama-marazzi.com





HGD\A509\SG9174
Декор Алмаш угол синий 30x30
Decor Almas corner blue



HGD\A510\SG9174
Декор Алмаш центр синий 30x30
Decor Almas center blue



DC\A34\SG9174
Бордюр Алмаш синий 30x4,9
Border Almas blue



HGD\A511\SG9174
Декор Алмаш продолжение угла синий 30x30
Decor Almas addition to corner blue



DC\A33\SG9174
Алмаш синий 4,9x4,9
Almas blue



HGD\B509\SG9174
Декор Алмаш угол жёлтый 30x30
Decor Almas corner yellow



HGD\B510\SG9174
Декор Алмаш центр жёлтый 30x30
Decor Almas center yellow



DC\B34\SG9174
Бордюр Алмаш жёлтый 30x4,9
Border Almas yellow



HGD\B511\SG9174
Декор Алмаш продолжение угла жёлтый 30x30
Decor Almas addition to corner yellow



DC\B33\SG9174
Алмаш жёлтый 4,9x4,9
Almas yellow

Больше информации о напольных покрытиях см. в Генеральном каталоге, том 2 («Керамический гранит»).

For more information on the flooring please see the General Catalogue Vol. 2 ("Porcelain gres").

Технические характеристики, технологии производства и рекомендации по укладке и уходу приведены в разделе «Техническая информация» (стр. 515) и на www.kerama-marazzi.com

For specifications, manufacturing techniques and recommendations on laying and care, please refer to section «Technical information» (p. 515) and www.kerama-marazzi.com





14x34



VT\A521\35029
Декор Каламита 1 серый светлый 14x34
Decor Calamita 1 light grey



VT\B521\35030
Декор Каламита 1 серый 14x34
Decor Calamita 1 grey



VT\A522\35029
Декор Каламита 2 серый светлый 14x34
Decor 2 Calamita light grey



VT\B522\35030
Декор Каламита 2 серый 14x34
Decor Calamita 2 grey



VT\A523\35029
Декор Каламита 3 серый светлый 14x34
Decor Calamita 3 light grey



VT\B523\35030
Декор Каламита 3 серый 14x34
Decor Calamita 3 grey



TOB004
Декор Каламита серый светлый матовый 9,8x9,8
Decor Calamita light grey matt



TOB005
Декор Каламита серый матовый 9,8x9,8
Decor Calamita grey matt

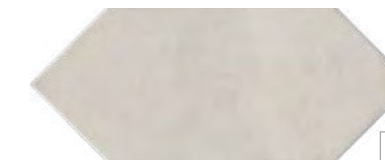

35029
Каламита серый светлый матовый 14x34
Calamita light grey matt



35030
Каламита серый матовый 14x34
Calamita grey matt

POD016
Бисер платина 20x0,6
Beads platinum

11
платина 20x1,5
platinum

		шт. \ pcs			м ²			кг \ kg			кор. \ box			м ²			кг \ kg		
14x34	6,9	24	0,896	11,1	48	43,008	563												

Технические характеристики, технологии производства и рекомендации по укладке и уходу приведены в разделе «Техническая информация» (стр. 515) и на www.kerama-marazzi.com

For specifications, manufacturing techniques and recommendations on laying and care, please refer to section «Technical information» (p. 515) and www.kerama-marazzi.com



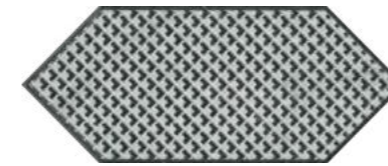
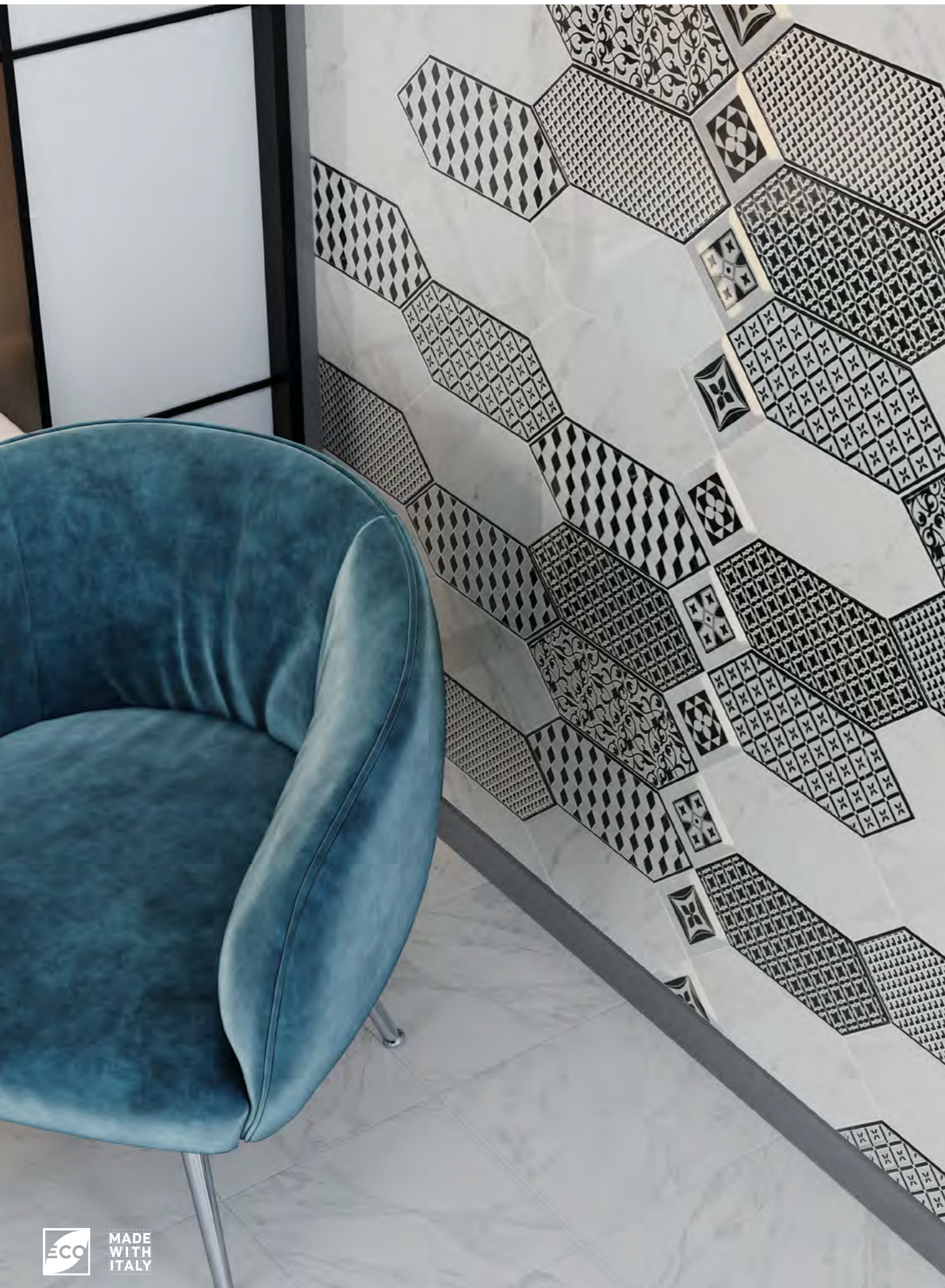

HNGD\A482\35006
Декор Келуш 3 чёрно-белый 14x34
Decor Queluz 3 black white

POD001
Бисер прозрачный 20x0,6
Beads transparent

POD002
Бисер прозрачный люстр 20x0,6
Beads transparent luster

POD014
Бисер антрацит 20x0,6
Beads anthracite

POD016
Бисер платина 20x0,6
Beads platinum

POF003
Бисер чёрный серебро 20x1,4
Beads black silver

POF009
Бисер чёрный 20x1,4
Beads black

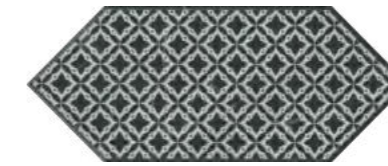

HGD\A480\35006
Декор Келуш 1 чёрно-белый 14x34
Decor Queluz 1 black white



HGD\A483\35006
Декор Келуш 4 чёрно-белый 14x34
Decor Queluz 4 black white



HGD\A481\35006
Декор Келуш 2 чёрно-белый 14x34
Decor Queluz 2 black white



HGD\A484\35006
Декор Келуш 5 чёрно-белый 14x34
Decor Queluz 5 black white



TOC004
Келуш 1 грань
чёрно-белый 9,8x9,8
Queluz 1 chamfer black white



TOC005
Келуш 2 грань
чёрно-белый 9,8x9,8
Queluz 2 chamfer black white



TOC006
Келуш 3 грань
чёрно-белый 9,8x9,8
Queluz 3 chamfer black white



35006
Келуш белый глянцевый 14x34
Queluz white gloss



35007
Келуш чёрный глянцевый 14x34
Queluz black gloss



35009
Келуш грань белый глянцевый 14x34
Queluz chamfer white gloss



35010
Келуш грань чёрный глянцевый 14x34
Queluz chamfer black gloss

НЕКОТОРЫЕ ИЗ ВАРИАНТОВ РИСУНКА | SOME OF THE PATTERN OPTIONS

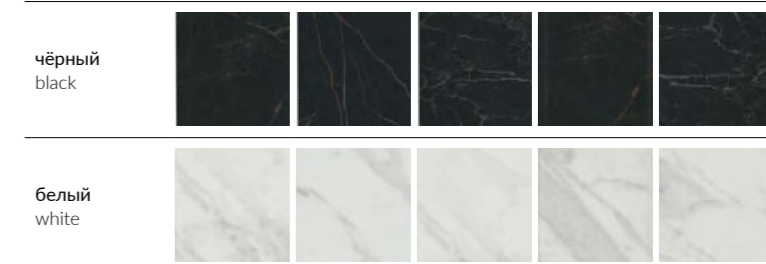

		шт. \ pcs			м²		кг \ kg		кор. \ box		
14x34	6,9	24	0,896	11,1	48	43,008	563				
14x34	9,2	19	0,709	10,95	48	34,032	556				

Плитка и декоры «Келуш» отлично сочетаются с серией «Фрагонар». Queluz tiles and decors are a perfect match for the Fragonard series.



VB\A61\35000
Декор Фурнаш 1 глянцевый 14x34
Decor Furnas 1 gloss



VB\A62\35000
Декор Фурнаш 2 глянцевый 14x34
Decor Furnas 2 gloss



VB\A63\35000
Декор Фурнаш 3 глянцевый 14x34
Decor Furnas 3 gloss



VB\A64\35000
Декор Фурнаш 4 глянцевый 14x34
Decor Furnas 4 gloss



VB\A65\35000
Декор Фурнаш 5 глянцевый 14x34
Decor Furnas 5 gloss



VB\A66\35000
Декор Фурнаш 6 глянцевый 14x34
Decor Furnas 6 gloss

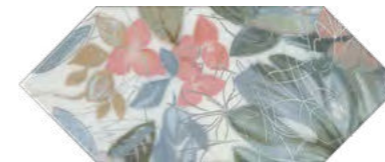

VB\A67\35000
Декор Фурнаш 7 глянцевый 14x34
Decor Furnas 7 gloss



VB\A71\TOC001
Фурнаш глянцевый грань 9,8x9,8
Furnas chamfer gloss



TOC002
Фурнаш грань белый глянцевый 9,8x9,8
Furnas chamfer white gloss



35028
Фурнаш грань белый глянцевый 14x34
Furnas chamfer white gloss



35026
Фурнаш грань зелёный светлый глянцевый 14x34
Furnas chamfer light green gloss



35025
Фурнаш грань сиреневый светлый глянцевый 14x34
Furnas chamfer light purple gloss



35024
Фурнаш грань розовый светлый глянцевый 14x34
Furnas chamfer light pink gloss



91
светло-зелёный 25x2
light green



POD013
Бисер фиолетовый 20x0,6
Beads violet

POD001
Бисер прозрачный 20x0,6
Beads transparent

POD007
Бисер розовый 20x0,6
Beads pink

	шт. \ pcs	м²	кг \ kg	кор. \ box	м²	кг \ kg
14x34	9,2	0,709	10,95	48	34,032	556

Технические характеристики, технологии производства и рекомендации по укладке и уходу приведены в разделе «Техническая информация» (стр. 515) и на www.kerama-marazzi.com

For specifications, manufacturing techniques and recommendations on laying and care, please refer to section «Technical information» (p. 515) and www.kerama-marazzi.com



ПРИМЕРЫ РАСКЛАДКИ ПЛИТКИ ФОРМАТА 14×34

EXAMPLES OF 14×34 TILES LAYOUT

Новый шестиугольник, формой напоминающий конфету в обёртке, интересен в том числе многообразием возможных вариантов раскладки. Сама плитка отлично смотрится в горизонтальной и вертикальной ориентации, а также по диагонали. Почти в каждой из серий формата 14×34 представлены квадратные вставки, умножающие количество доступных комбинаций.

Ещё больше свободы ощутите, добавляя в раскладку вставки из других серий, плитку 20×20, а также комбинируя несколько дизайнов друг с другом.

The new hexagon, which is shaped like a wrapped candy, is particularly interesting due to the variety of possible layouts. The tiles themselves look great in horizontal and vertical orientation as well as laid diagonally. Almost every series in the 14×34 size features square inserts, multiplying the number of available combinations.

Even more freedom can be achieved by adding inserts from other series, 20×20 tiles or by combining several designs with each other.

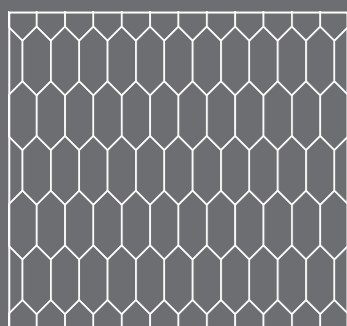

Вертикальная раскладка
Vertical layout

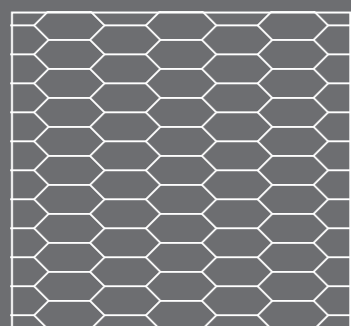

Горизонтальная раскладка
Horizontal layout

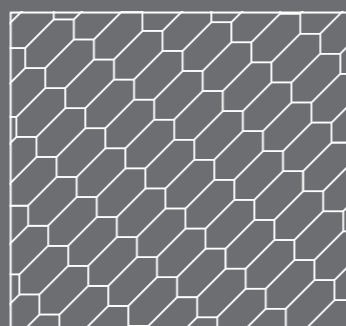

Диагональная раскладка
Diagonal layout

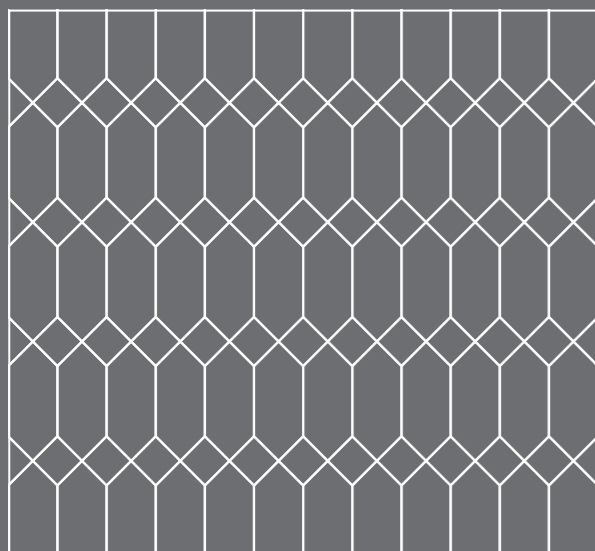

Раскладка в сочетании с форматом 9,8×9,8
Layout in combination with 9.8×9.8 tiles

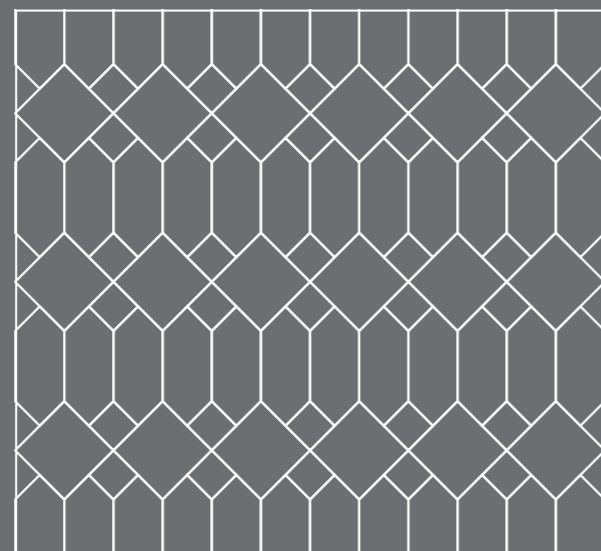

Раскладка в сочетании с форматами 9,8×9,8 и 20×20
Layout in combination with 9.8×9.8 and 20×20 tiles

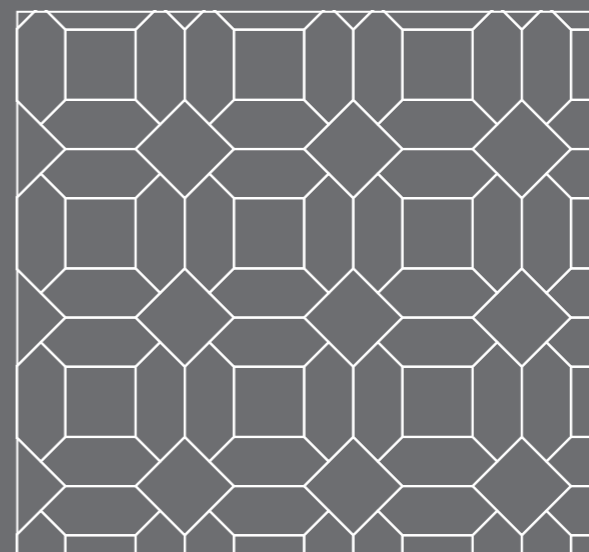

Раскладка в сочетании с форматом 20×20
Layout in combination with 20×20 tiles

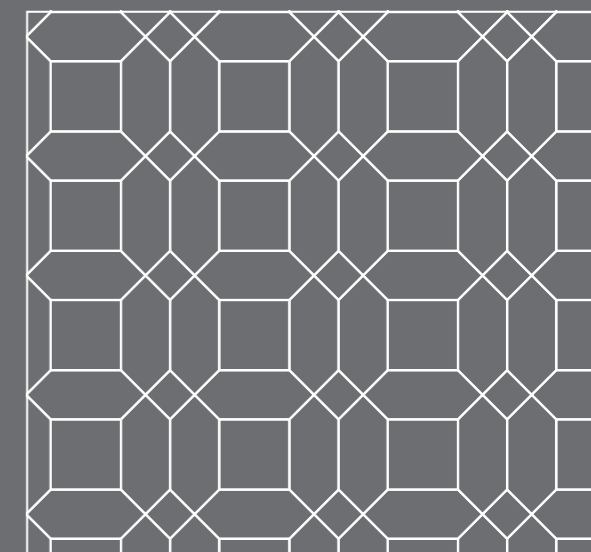

Орнаментальная раскладка с форматами 9,8×9,8 и 20×20
Ornamental layout in combination with 9.8×9.8 and 20×20 tiles

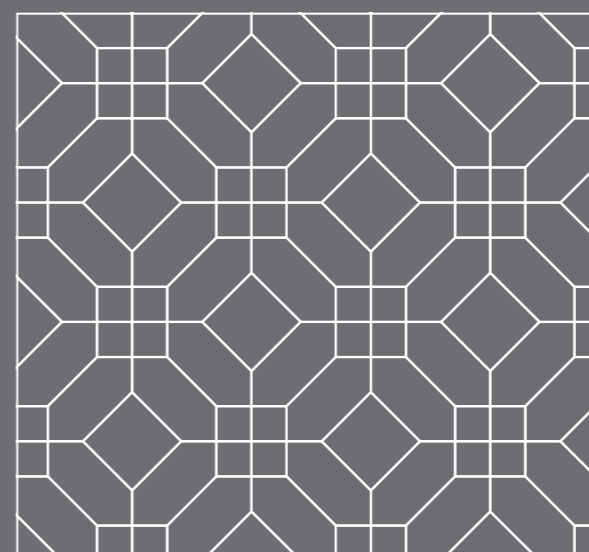

Орнаментальная раскладка с форматами 9,8×9,8 и 20×20
Ornamental layout in combination with 9.8×9.8 and 20×20 tiles

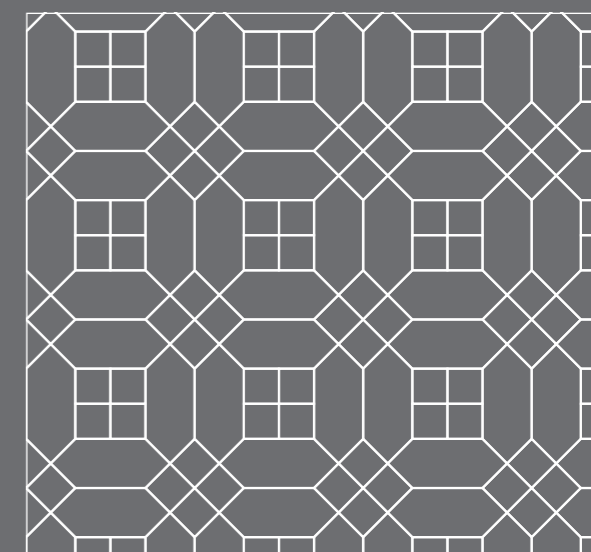

Орнаментальная раскладка в сочетании с форматом 9,8×9,8
Ornamental layout in combination with 9.8×9.8 tiles

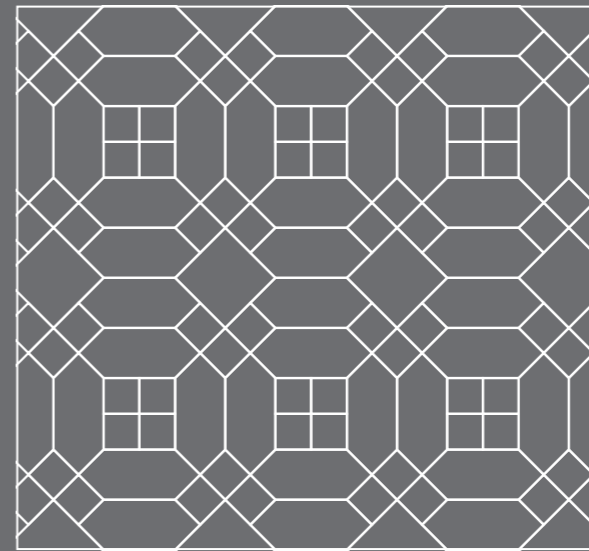

Орнаментальная раскладка в сочетании с форматом 9,8×9,8
Ornamental layout in combination with 9.8×9.8 tiles

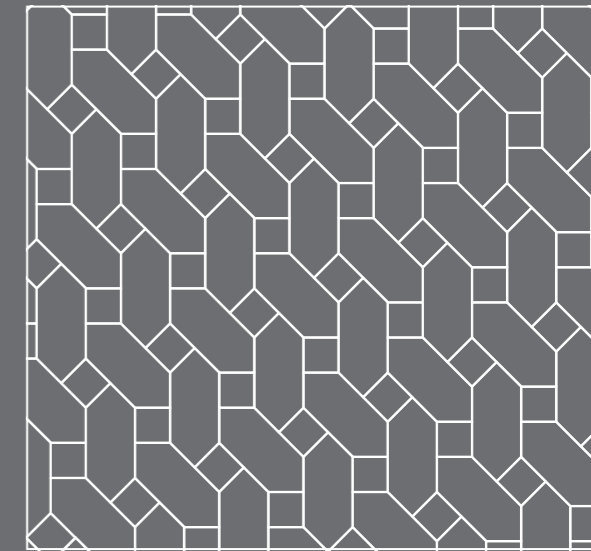

Орнаментальная раскладка в сочетании с форматом 9,8×9,8
Ornamental layout in combination with 9.8×9.8 tiles

МОЗАИКИ MOSAICS

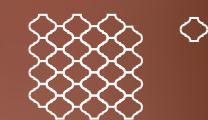

26×30
из 24 частей
6,5×6,5



30,1×30,1
из 36 частей
4,9×4,9

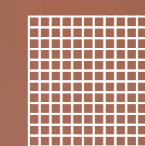

29,8×29,8
из 144 частей
2,3×2,3



29,8×39,8
из 12 частей
9,8×9,8



37×31
из 9 частей
12×10,4



29,7×29,8
из 30 частей
5,2×6

История мозаики насчитывает тысячи лет: за это время не изменился сам природный материал, но стал более современным подход к созданию таких покрытий. Он позволяет использовать чипы разной формы, помогает сделать укладку мозаики простым и очень творческим занятием. Сегодня в интерьере мозаика не только поддерживает композицию из плитки, но выступает самостоятельной «краской» в палитре керамических материалов.

The history of mosaics goes back thousands of years: during that time, the natural material itself hasn't changed, but the approach to creating these coverings has become more modern. It allows the use of chips of different shapes, helps to make laying a mosaic easy and creative. Today, in interiors, mosaics not only support the composition of tiles, but also act as an independent «colour» in the palette of ceramic materials.



KERAMA MARAZZI



6,5×6,5
полотно | canvas 26×30



VT\A577\65000
Декор Арабески Тоскана 1
глянцевый 6,5×6,5
Decor Arabesques Toscana
1 gloss



VT\A578\65000
Декор Арабески Тоскана 2
глянцевый 6,5×6,5
Decor Arabesques Toscana
2 gloss



VT\A579\65000
Декор Арабески Тоскана 3
глянцевый 6,5×6,5
Decor Arabesques Toscana
3 gloss



VT\A580\65000
Декор Арабески Тоскана 4
глянцевый 6,5×6,5
Decor Arabesques Toscana
4 gloss



VT\A581\65000
Декор Арабески Тоскана 5
глянцевый 6,5×6,5
Decor Arabesques Toscana
5 gloss



VT\A582\65000
Декор Арабески Тоскана 6
глянцевый 6,5×6,5
Decor Arabesques Toscana
6 gloss



VT\A583\65000
Декор Арабески Тоскана 7
глянцевый 6,5×6,5
Decor Arabesques Toscana
7 gloss



VT\A584\65000
Декор Арабески Тоскана 8
глянцевый 6,5×6,5
Decor Arabesques Toscana
8 gloss



VT\A585\65000
Декор Арабески Тоскана 9
глянцевый 6,5×6,5
Decor Arabesques Toscana
9 gloss

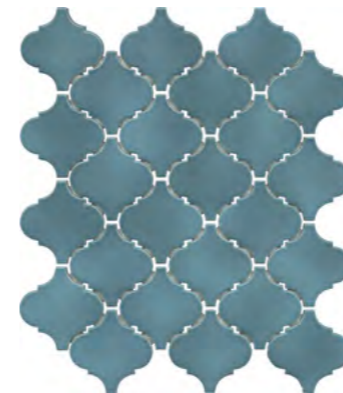

65005
Арабески Майолика
голубой глянец 26×30
из 24 частей 6,5×6,5
Arabesques majolica light blue gloss

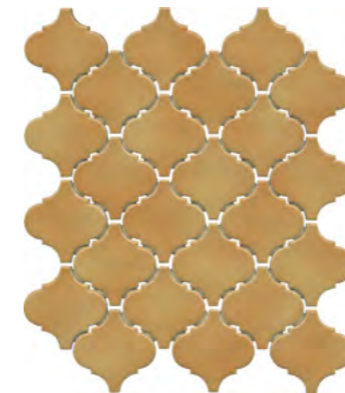

65009
Арабески Майолика
жёлтый глянец 26×30
из 24 частей 6,5×6,5
Arabesques majolica yellow gloss

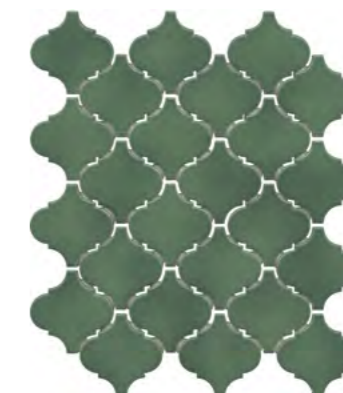

65008
Арабески Майолика
зелёный глянец 26×30
из 24 частей 6,5×6,5
Arabesques majolica green gloss

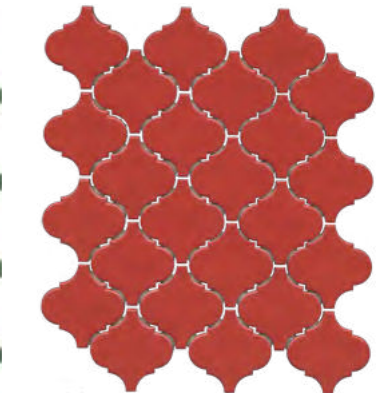

65013
Арабески Авейру
красный глянец 26×30
из 24 частей 6,5×6,5
Arabesques mosaic red gloss



65000
Арабески белый глянец
26×30 из 24 частей 6,5×6,5
Arabesques white gloss

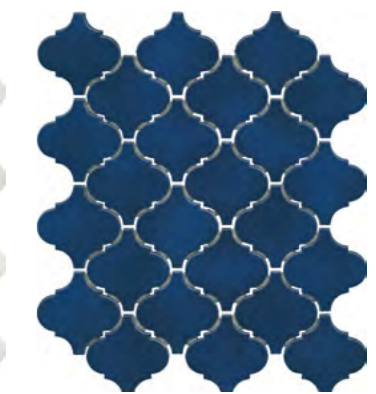

65007
Арабески Майолика
синий глянец 26×30
из 24 частей 6,5×6,5
Arabesques majolica blue gloss

размер	шт. \ pcs	м ²	кг \ kg	кор. \ box	м ²	кг \ kg
26×30	7	0,59	8	48	28,32	414

Технические характеристики, технологии производства и рекомендации по укладке и уходу приведены в разделе «Техническая информация» (стр. 515) и на www.kerama-marazzi.com

For specifications, manufacturing techniques and recommendations on laying and care, please refer to section «Technical information» (p. 515) and www.kerama-marazzi.com





OS\A311\65000
Декор Арабески Тоскана
10 глянецовый 6,5×6,5
Decor Arabesques Toscana
10 gloss

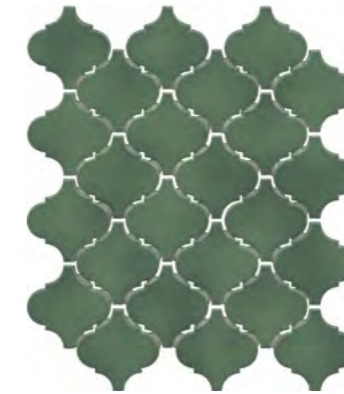

65008
Арабески Майолика
зелёный глянецовый 26×30
из 24 частей 6,5×6,5
Arabesques majolica green gloss

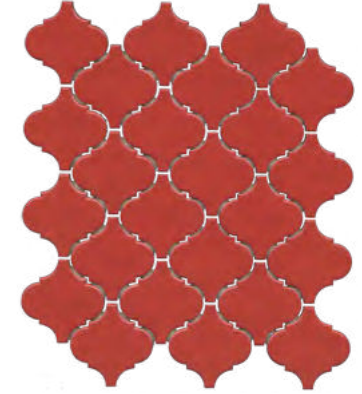

65013
Арабески Авейру
красный глянецовый 26×30
из 24 частей 6,5×6,5
Arabesques mosaic red gloss



65000
Арабески глянецовый
белый глянецовый 26×30
из 24 частей 6,5×6,5
Arabesques white gloss

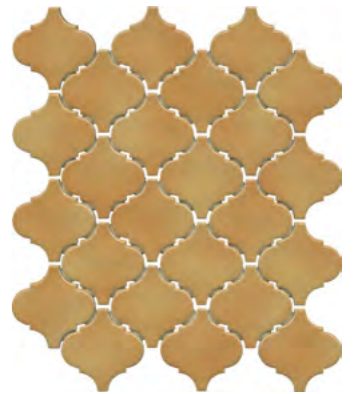

65009
Арабески Майолика
жёлтый глянецовый 26×30
из 24 частей 6,5×6,5
Arabesques majolica yellow gloss



OS\A157\65000
Декор Авейру 1
глянцевый 6,5×6,5
Decor Aveiro 1 gloss



VT\A310\65000
Декор Авейру 2
глянцевый 6,5×6,5
Decor Aveiro 2 gloss



VT\A311\65000
Декор Авейру 3
глянцевый 6,5×6,5
Decor Aveiro 3 gloss



VT\A312\65000
Декор Авейру 4
глянцевый 6,5×6,5
Decor Aveiro 4 gloss



VT\A313\65000
Декор Авейру 5
глянцевый 6,5×6,5
Decor Aveiro 5 gloss



VT\A314\65000
Декор Авейру 6
глянцевый 6,5×6,5
Decor Aveiro 6 gloss



VT\A315\65000
Декор Авейру 7
глянцевый 6,5×6,5
Decor Aveiro 7 gloss

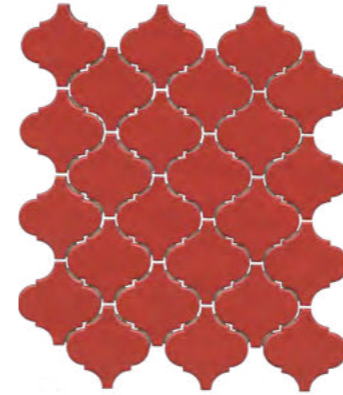

65013
Арабески Авейру
красный глянцевый 26×30
из 24 частей 6,5×6,5
Arabesques mosaic red gloss

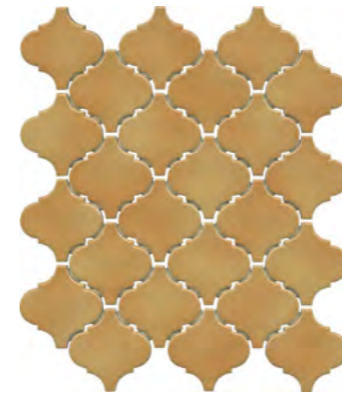

65009
Арабески Майолика
жёлтый глянцевый 26×30
из 24 частей 6,5×6,5
Arabesques majolica yellow gloss

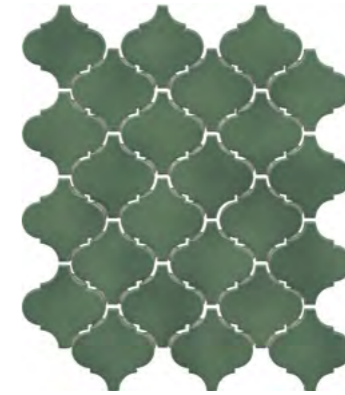

65008
Арабески Майолика
зелёный глянцевый 26×30
из 24 частей 6,5×6,5
Arabesques majolica green gloss



65011
Арабески Майолика
серый светлый глянцевый 26×30
из 24 частей 6,5×6,5
Arabesques Majolica light grey gloss

		шт. \ pcs	м ²	кг \ kg	кор. \ box	м ²	кг \ kg
26×30	7	10	0,59	8	48	28,32	414



6,5×6,5
полотно | canvas 26×30



OS\A26\65000
Декор Арабески
глянцевый 6,5×6,5
Decor Arabesques shiny



OS\A25\65000
Декор Арабески
глянцевый 6,5×6,5
Decor Arabesques shiny



OS\A33\65000
Арабески г
лянцевый 6,5×6,5
Decor Arabesques
shiny

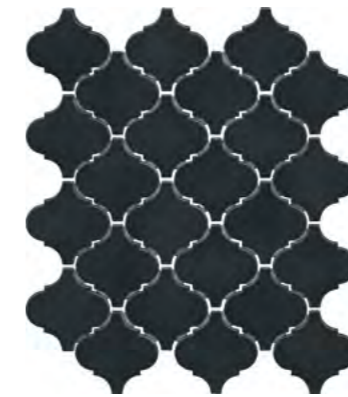

65001
Арабески глянцевый
чёрный 26×30 из 24 частей 6,5×6,5
Arabesques black gloss

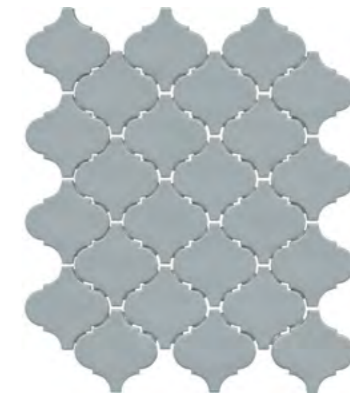

65012
Арабески глянцевый
серый 26×30 из 24 частей 6,5×6,5
Arabesques grey gloss



65000
Арабески белый
глянцевый 26×30 из 24 частей 6,5×6,5
Arabesques white gloss



6,5×6,5
полотно | canvas 26×30



VT\A316\65000
Декор Арабески
Майолика 1,
6,5×6,5
Decor
Arabesques
Majolica 1



VT\A317\65000
Декор Арабески
Майолика 2,
6,5×6,5
Decor Arabesques
Majolica 2



VT\A318\65000
Декор Арабески
Майолика 3,
6,5×6,5
Decor Arabesques
Majolica 3



VT\A319\65000
Декор Арабес-
ки Майолика 4,
6,5×6,5
Decor Arabesques
Majolica 4



VT\A320\65000
Декор Арабески
Майолика 5,
6,5×6,5
Decor Arabesques
Majolica 5



VT\A321\65000
Декор Арабески
Майолика 6,
6,5×6,5
Decor Arabesques
Majolica 6



VT\A322\65000
Декор Арабески
Майолика 7,
6,5×6,5
Decor
Arabesques Ma-
jolica 7



65011
Арабески Майолика серый
светлый глянецый 26×30
из 24 частей 6,5×6,5
Arabesques Majolica light grey gloss

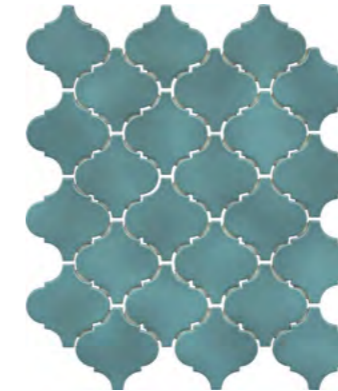

65006
Арабески Майолика
бирюза глянецый 26×30
из 24 частей 6,5×6,5
Arabesques Majolica turquoise gloss

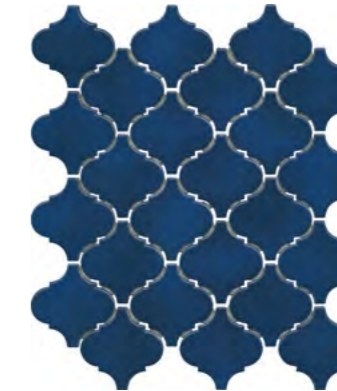

65007
Арабески Майолика
синий глянецый 26×30
из 24 частей 6,5×6,5
Arabesques Majolica blue glossv

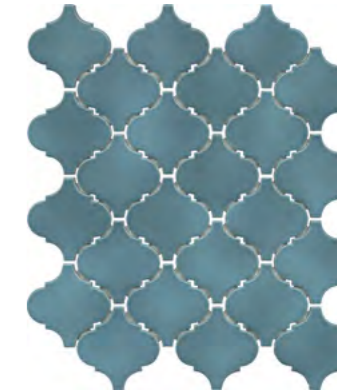

65005
Арабески Майолика
голубой глянецый 26×30
из 24 частей 6,5×6,5
Arabesques majolica light blue gloss



шт. \ pcs

м²

кг \ kg

кор. \ box

м²

кг \ kg

26×30

7



глазурь блестящая | shiny glaze



10

0,59

8



48

28,32

414



OP\A160\65000
Декор Арабески Майолика 6,5×6,5
Decor Arabesques Majolica



OP\A161\65000
Декор Арабески Майолика 6,5×6,5
Decor Arabesques Majolica



OP\A159\65000
Декор Арабески Майолика 6,5×6,5
Decor Arabesques Majolica



OS\A29\65000
Декор Арабески Майолика 6,5×6,5
Decor Arabesques Majolica



OS\A32\65000
Декор Арабески Майолика 6,5×6,5
Decor Arabesques Majolica



OS\A28\65000
Декор Арабески Майолика 6,5×6,5
Decor Arabesques Majolica

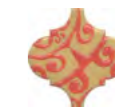

OS\A39\65000
Декор Арабески Майолика 6,5×6,5
Decor Arabesques Majolica



OS\A40\65000
Декор Арабески Майолика 6,5×6,5
Decor Arabesques Majolica



OP\A169\65000
Декор Арабески Майолика Гауди 6,5×6,5
Decor Arabesques Majolica Gaudi

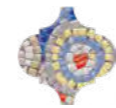

OP\A170\65000
Декор Арабески Майолика Гауди 6,5×6,5
Decor Arabesques Majolica Gaudi



OP\A171\65000
Декор Арабески Майолика Гауди 6,5×6,5
Decor Arabesques Majolica Gaudi

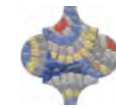

OP\A172\65000
Декор Арабески Майолика Гауди 6,5×6,5
Decor Arabesques Majolica Gaudi



OS\A37\65000
Декор Арабески Майолика орнамент 6,5×6,5
Decor Arabesques Majolica pattern



OS\A35\65000
Декор Арабески Майолика орнамент 6,5×6,5
Decor Arabesques Majolica pattern



OS\A41\65000
Декор Арабески Майолика орнамент 6,5×6,5
Decor Arabesques Majolica pattern



OS\A38\65000
Декор Арабески Майолика орнамент 6,5×6,5
Decor Arabesques Majolica pattern



65011
Арабески Майолика серый светлый глянец 26×30 из 24 частей 6,5×6,5
Arabesques Majolica light grey gloss

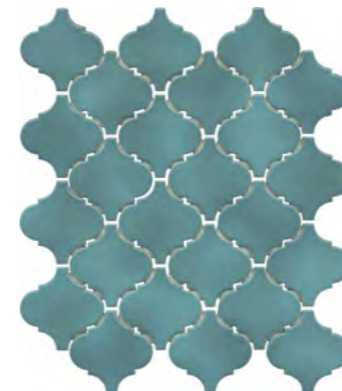

65006
Арабески Майолика бирюза глянец 26×30 из 24 частей 6,5×6,5
Arabesques Majolica turquoise gloss

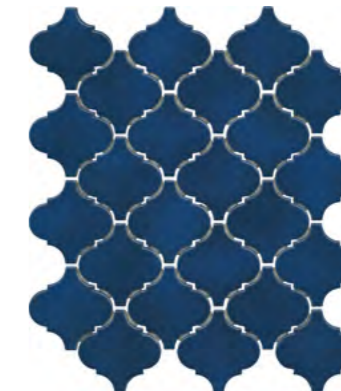

65007
Арабески Майолика синий глянец 26×30 из 24 частей 6,5×6,5
Arabesques Majolica blue gloss

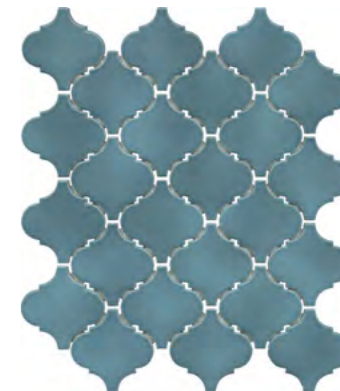

65005
Арабески Майолика голубой глянец 26×30 из 24 частей 6,5×6,5
Arabesques majolica light blue gloss

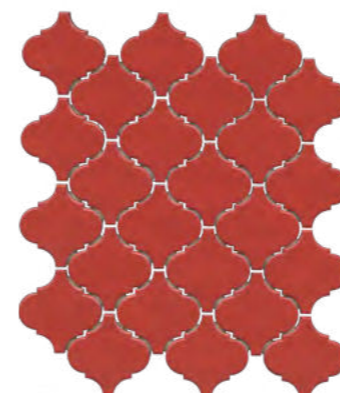

65013
Арабески Авейру красный глянец 26×30 из 24 частей 6,5×6,5
Arabesques mosaic red gloss

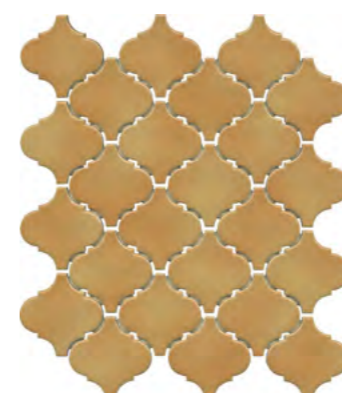

65009
Арабески Майолика жёлтый глянец 26×30 из 24 частей 6,5×6,5
Arabesques majolica yellow gloss

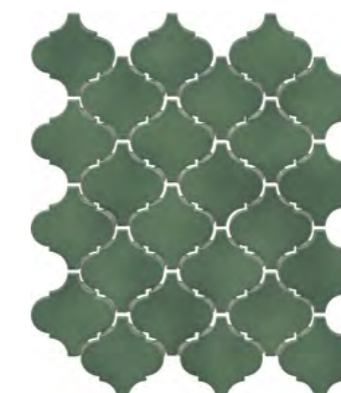

65008
Арабески Майолика зелёный глянец 26×30 из 24 частей 6,5×6,5
Arabesques majolica green gloss

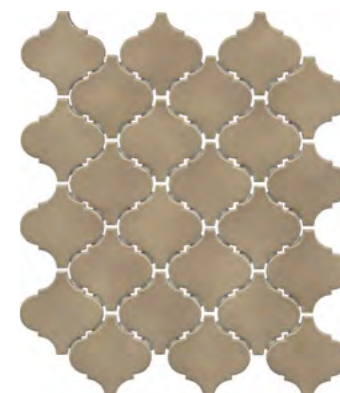

65010
Арабески Майолика бежевый глянец 26×30 из 24 частей 6,5×6,5
Arabesques Majolica beige gloss

размер	шт. \ pcs	м ²	кг \ kg	кор. \ box	м ²	кг \ kg
26×30	7	0,59	8	48	28,32	414

Технические характеристики, технологии производства и рекомендации по укладке и уходу приведены в разделе «Техническая информация» (стр. 515) и на www.kerama-marazzi.com

For specifications, manufacturing techniques and recommendations on laying and care, please refer to section «Technical information» (p. 515) and www.kerama-marazzi.com





5x5
полотно | canvas 30,1x30,1



OS\A175\21052
Анвер 1 серый 5x5
Anvers 1 grey



OS\A176\21052
Анвер 2 серый 5x5
Anvers 2 grey



OS\B175\21052
Анвер 5 зеленый 5x5
Anvers 5 green



OS\B176\21052
Анвер 6 зеленый 5x5
Anvers

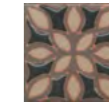

OS\C175\21052
Анвер 9 коричневый 5x5
Anvers 9 brown



OS\C176\21052
Анвер 10
коричневый 5x5
Anvers 10 brown



OS\A177\21052
Анвер 3 серый 5x5
Anvers 3 grey

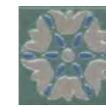

OS\A178\21052
Анвер 4 серый 5x5
Anvers 4 grey



OS\B177\21052
Анвер 7 зеленый 5x5
Anvers 7 green

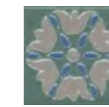

OS\B178\21052
Анвер 8 зеленый 5x5
Anvers 8 green



OS\C177\21052
Анвер 11
коричневый 5x5
Anvers 11 brown



OS\C178\21052
Анвер 12
коричневый 5x5
Anvers 12 brown

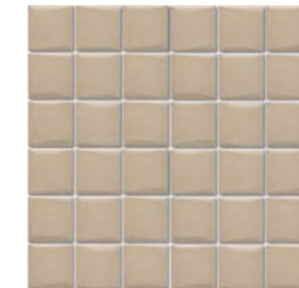

21038
Анвер бежевый
30,1x30,1 из 36 частей 5x5
Anvers beige



21039
Анвер коричневый
30,1x30,1 из 36 частей 5x5
Anvers brown

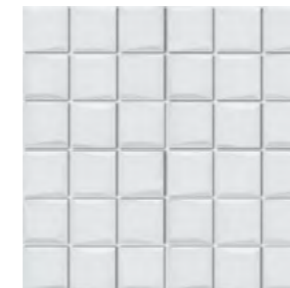

21044
Анвер белый
30,1x30,1 из 36 частей 5x5
Anvers white



21046
Анвер серый
30,1x30,1 из 36 частей 5x5
Anvers grey

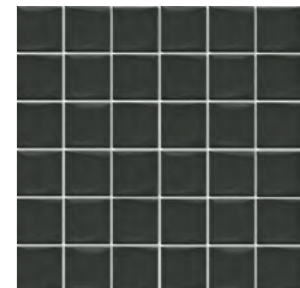

21047
Анвер серый тёмный
30,1x30,1 из 36 частей 5x5
Anvers dark grey

		шт. \ pcs	м ²	кг \ kg	кор. \ box	м ²	кг \ kg
30,1x30,1	6,9	7	0,634	9	36	22,824	342

Технические характеристики, технологии производства и рекомендации по укладке и уходу приведены в разделе «Техническая информация» (стр. 515) и на www.kerama-marazzi.com

For specifications, manufacturing techniques and recommendations on laying and care, please refer to section «Technical information» (p. 515) and www.kerama-marazzi.com





2,3×2,3
полотно | canvas 29,8×29,8

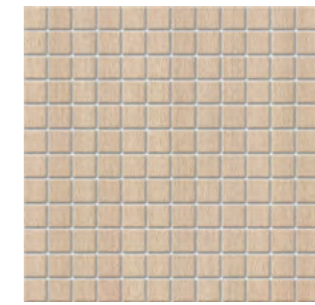

20095
Вяз бежевый 29,8×29,8
из 144 частей 2,3×2,3
Elm beige

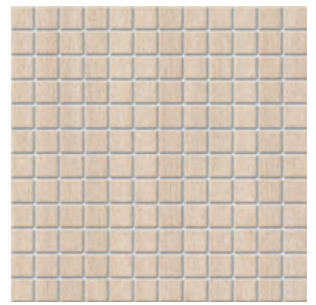

20096
Вяз беж светлый 29,8×29,8
из 144 частей 2,3×2,3
Elm light beige



SG400300N
Вяз беж светлый 9,9×40,2
Elm light beige



F 10

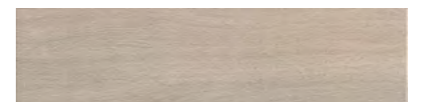

SG400100N
Вяз бежевый 9,9×40,2
Elm beige



F 10



SG400600N
Вяз беж тёмный 9,9×40,2
Elm dark beige



F 10

Больше информации о напольных покрытиях см. в Генеральном каталоге, том 2 («Керамический гранит»).

For more information on the flooring please see the General Catalogue Vol. 2 («Porcelain gres»).

		шт. \ pcs	м ²	кг \ kg	кор. \ box	м ²	кг \ kg
29,8×29,8	3,5 	12	1,066	7,45	36	38,376	286

Технические характеристики, технологии производства и рекомендации по укладке и уходу приведены в разделе «Техническая информация» (стр. 515) и на www.kerama-marazzi.com

For specifications, manufacturing techniques and recommendations on laying and care, please refer to section «Technical information» (p. 515) and www.kerama-marazzi.com





2,3x2,3
полотно | canvas 29,8x29,8

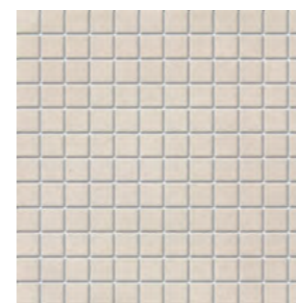

20101
Кастелло беж светлый
29,8x29,8
из 144 частей 2,3x2,3
Castello light beige

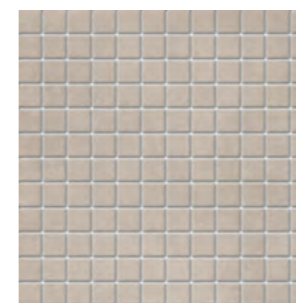

20102
Кастелло бежевый
29,8x29,8
из 144 частей 2,3x2,3
Castello beige

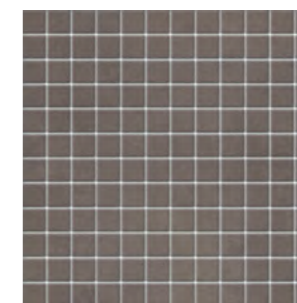

20103
Кастелло коричневый
29,8x29,8
из 144 частей 2,3x2,3
Castello brown

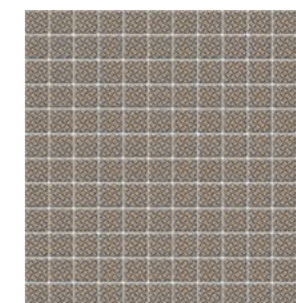

20104
Кастелло орнамент
бежевый 29,8x29,8
из 144 частей 2,3x2,3
Castello ornament beige

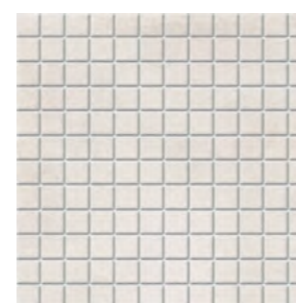

20105
Кастелло серый
светлый 29,8x29,8
из 144 частей 2,3x2,3
Castello light grey

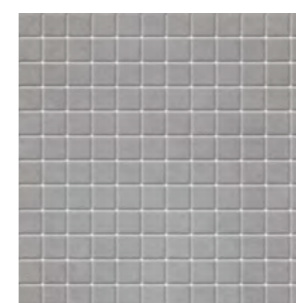

20106
Кастелло серый
29,8x29,8
из 144 частей 2,3x2,3
Castello grey

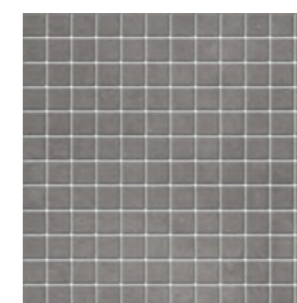

20107
Кастелло серый
тёмный 29,8x29,8
из 144 частей 2,3x2,3
Castello dark grey

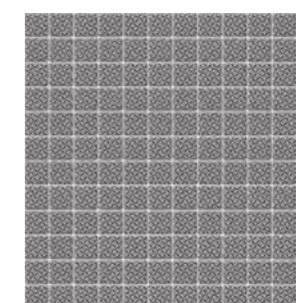

20108
Кастелло орнамент
серый 29,8x29,8
из 144 частей 2,3x2,3
Castello ornament grey

	шт. \ pcs	м ²	кг \ kg	кор. \ box	м ²	кг \ kg
29,8x29,8	3,5	12	1,066	7,45	36	38,376

Технические характеристики, технологии производства и рекомендации по укладке и уходу приведены в разделе «Техническая информация» (стр. 515) и на www.kerama-marazzi.com

For specifications, manufacturing techniques and recommendations on laying and care, please refer to section «Technical information» (p. 515) and www.kerama-marazzi.com



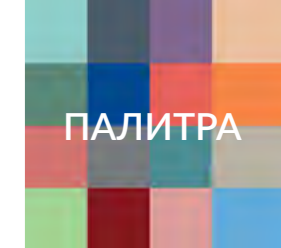

2,3×2,3
полотно | canvas 29,8×29,8

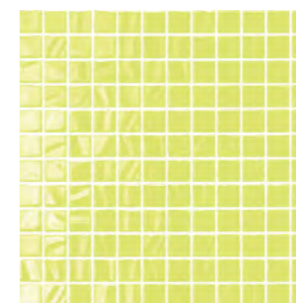

20054
Темари лайм
29,8×29,8 из 144 частей 2,3×2,3
Temari lime

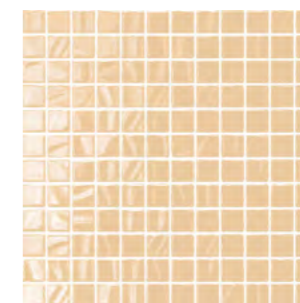

20009
Темари беж светлый
29,8×29,8 из 144 частей 2,3×2,3
Temari light beige

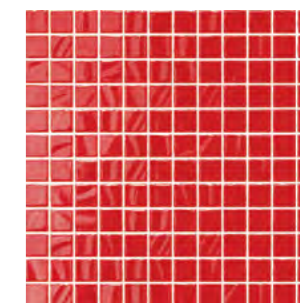

20005
Темари красный
29,8×29,8 из 144 частей 2,3×2,3
Temari red

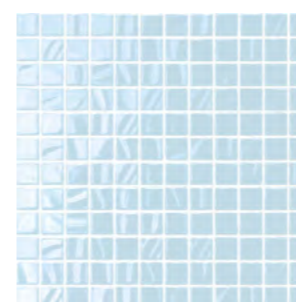

20057
Темари бледно-голубой
29,8×29,8 из 144 частей 2,3×2,3
Temari pale blue

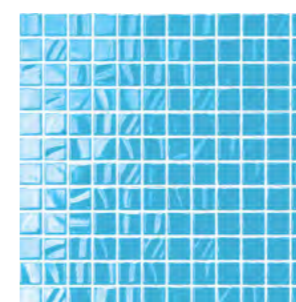

20016
Темари голубой
29,8×29,8 из 144 частей 2,3×2,3
Temari sky blue

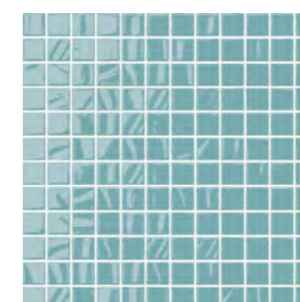

20090
Темари бирюзовый
29,8×29,8 из 144 частей 2,3×2,3
Temari turquoise

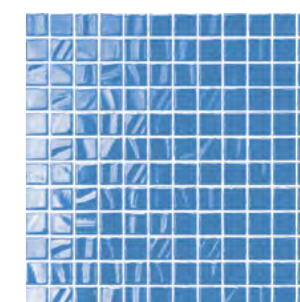

20013
Темари синий
29,8×29,8 из 144 частей 2,3×2,3
Temari blue

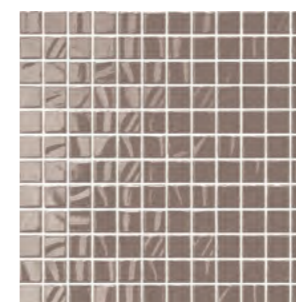

20051
Темари дымчатый
29,8×29,8 из 144 частей 2,3×2,3
Temari smoky

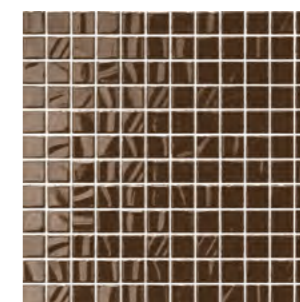

20052
Темари дымчатый
т29,8×29,8 из 144 частей 2,3×2,3
Temari dark smoky

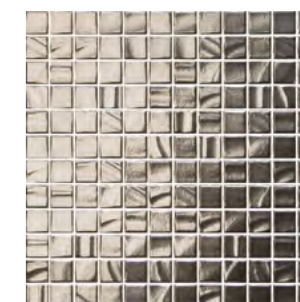

20094
Темари металлик
29,8×29,8 из 144 частей 2,3×2,3
Temari metallic

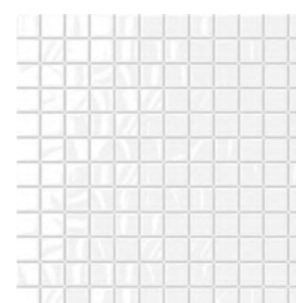

20003
Темари белый
29,8×29,8 из 144 частей 2,3×2,3
Temari white

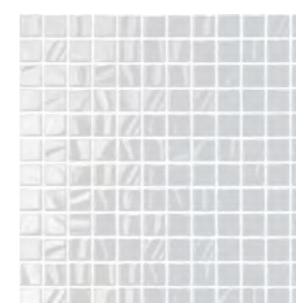

20058
Темари серебро
29,8×29,8 из 144 частей 2,3×2,3
Temari silver

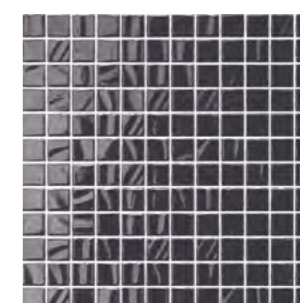

20053
Темари графит
29,8×29,8 из 144 частей 2,3×2,3
Temari graphite

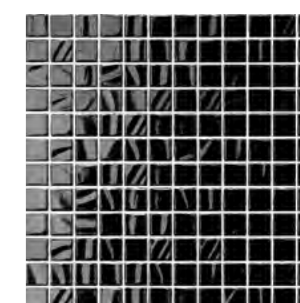

20004
Темари чёрный
29,8×29,8 из 144 частей 2,3×2,3
Temari black

		шт. \ pcs	м²	кг \ kg	кор. \ box	м²	кг \ kg
29,8×29,8	3,5	12	1,066	7,45	36	38,376	286



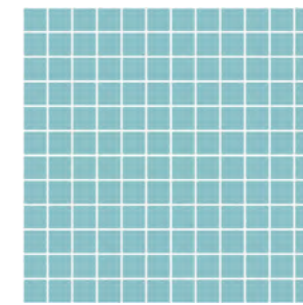

20070
Темари бирюза
матовый 29,8×29,8
из 144 частей 2,3×2,3
Temari turquoise matt

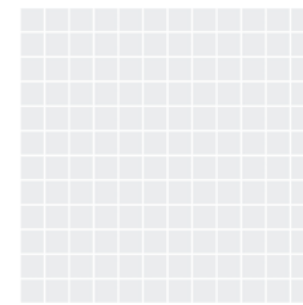

20059
Темари белый
матовый 29,8×29,8
из 144 частей 2,3×2,3
Temari white matt

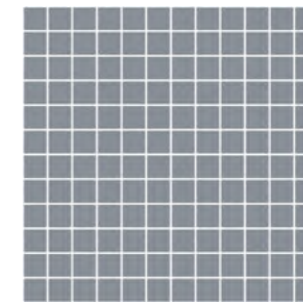

20064
Темари графит
матовый 29,8×29,8
из 144 частей 2,3×2,3
Temari graphite matt

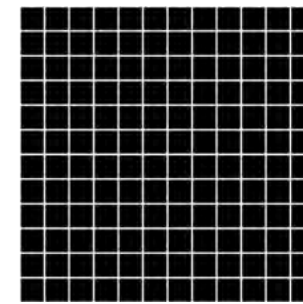

20071
Темари чёрный
матовый 29,8×29,8
из 144 частей 2,3×2,3
Temari black matt

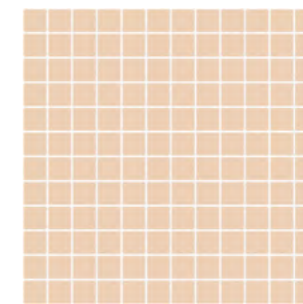

20075
Темари беж тёмный
матовый 29,8×29,8
из 144 частей 2,3×2,3
Temari dark beige matt

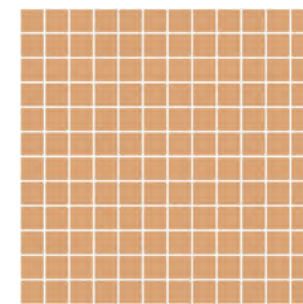

20080
Темари карамель
матовый 29,8×29,8
из 144 частей 2,3×2,3
Temari caramel matt

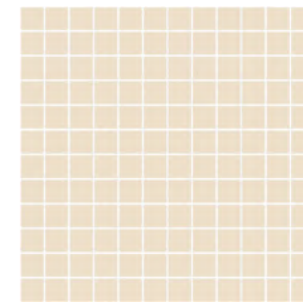

20074
Темари бежевый
матовый 29,8×29,8
из 144 частей 2,3×2,3
Temari beige matt



STG\A401\1266H
Амальфи орнамент
коричневый 9,8×9,8
Amalfi pattern brown



STG\A402\1266H
Амальфи орнамент
коричневый 9,8×9,8
Amalfi pattern brown



STG\A403\1266H
Амальфи орнамент
коричневый 9,8×9,8
Amalfi pattern brown



STG\A404\1266H
Амальфи орнамент
коричневый 9,8×9,8
Amalfi pattern brown

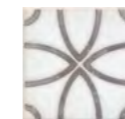

STG\A405\1266H
Амальфи орнамент
коричневый 9,8×9,8
Amalfi pattern brown



STG\A406\1266H
Амальфи орнамент
коричневый 9,8×9,8
Amalfi pattern brown



1266H
Амальфи беж светлый,
полотно 29,8×39,8 из 12 частей 9,8×9,8
Amalfi light beige

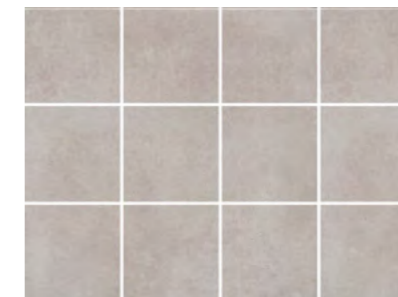

1269H
Амальфи бежевый,
полотно 29,8×39,8 из 12 частей 9,8×9,8
Amalfi beige

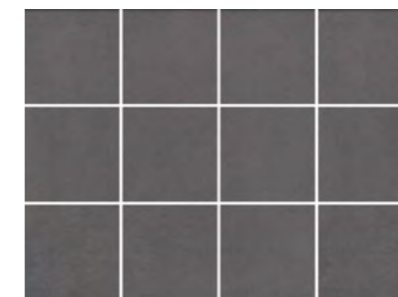

1289H
Амальфи коричневый,
полотно 29,8×39,8 из 12 частей 9,8×9,8
Amalfi brown

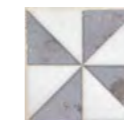

STG\A407\1266H
Амальфи орнамент
коричневый 9,8×9,8
Amalfi pattern brown

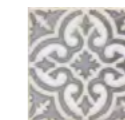

STG\A408\1266H
Амальфи орнамент
коричневый 9,8×9,8
Amalfi pattern brown



1270H
Амальфи серый светлый,
полотно 29,8×39,8 из 12 частей 9,8×9,8
Amalfi light grey

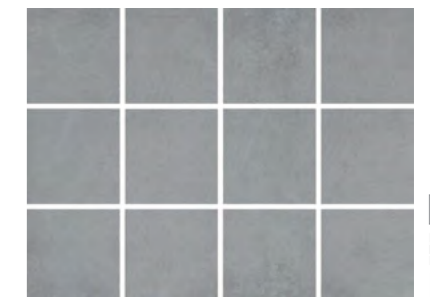

1271H
Амальфи серый,
полотно 29,8×39,8 из 12 частей 9,8×9,8
Amalfi grey

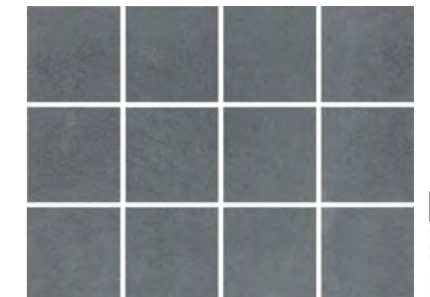

1290H
Амальфи серый тёмный,
полотно 29,8×39,8 из 12 частей 9,8×9,8
Amalfi dark grey

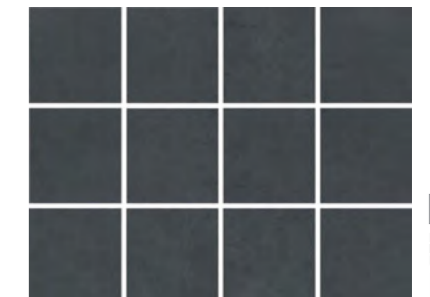

1291H
Амальфи чёрный, полотно 29,8×39,8
из 12 частей 9,8×9,8
Amalfi black

полотно | canvas 29,8×39,8

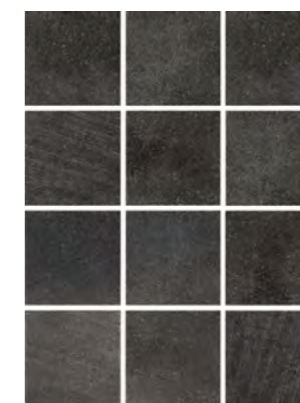

1222H
Караоке чёрный,
полотно 29,8×39,8
из 12 частей 9,8×9,8
Karaoke black canvas

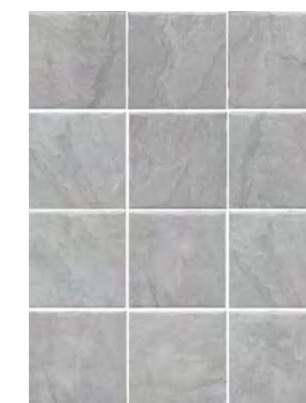

1299H
Дегре серый,
полотно 29,8×39,8
из 12 частей 9,8×9,8
Degre grey canvas

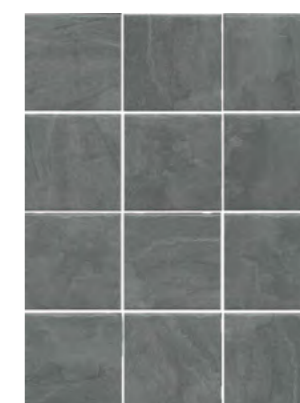

1300H
Дегре серый тёмный,
полотно 29,8×39,8
из 12 частей 9,8×9,8
Degre dark grey canvas

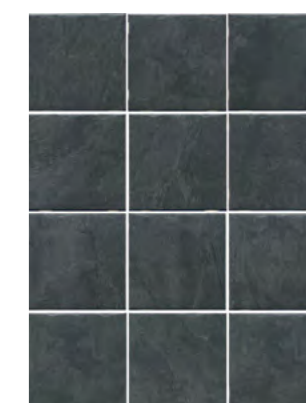

1301H
Дегре чёрный,
полотно 29,8×39,8
из 12 частей 9,8×9,8
Degre black canvas

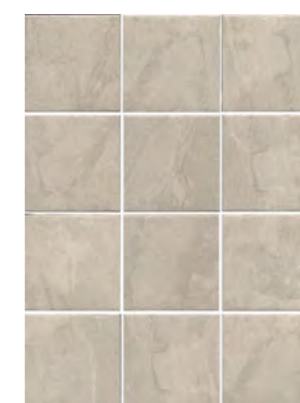

1298H
Дегре бежевый,
полотно 29,8×39,8
из 12 частей 9,8×9,8
Degre beige canvas

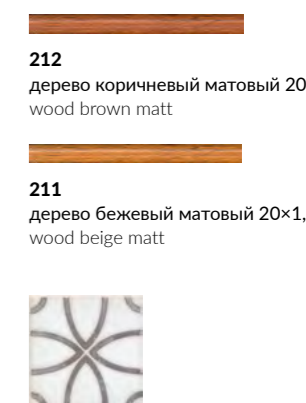

212
дерево коричневый матовый 20×1,5
wood brown matt

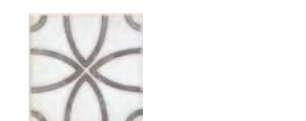

211
дерево бежевый матовый 20×1,5
wood beige matt

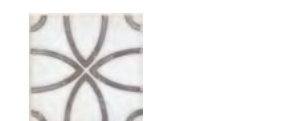

STG\A405\1266H
Амальфи орнамент
коричневый 9,8×9,8
Amalfi pattern brown

Размер	Гладкая	Матовая	Глянцевая	шт. \ pcs	м ²	кг \ kg	кор. \ box	м ²	кг \ kg
9,8×9,8	7	7	7	96	0,922	15,4	30	27,66	492

Технические характеристики, технологии производства и рекомендации по укладке и уходу приведены в разделе «Техническая информация» (стр. 515) и на www.kerama-marazzi.com

For specifications, manufacturing techniques and recommendations on laying and care, please refer to section «Technical information» (p. 515) and www.kerama-marazzi.com





12×10,4
полотно | canvas 37×31



SG1008N*
Кальсада чёрный натуральный
полотно 37×31
из 9 частей 12×10,4×0,7
Porcelain gres Calsada black natural



SG1009N*
Кальсада красный натуральный
полотно 37×31
из 9 частей 12×10,4×0,7
Porcelain gres Calsada red natural

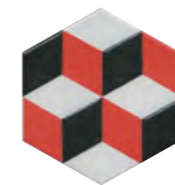

VT\A284\SG1010
Декор Кальсада 2,
12×10,4
Decor Calsada 2



VT\A285\SG1010
Декор Кальсада 3,
12×10,4
Decor Calsada 3



VT\A286\SG1010
Декор Кальсада 4,
12×10,4
Decor Calsada 4

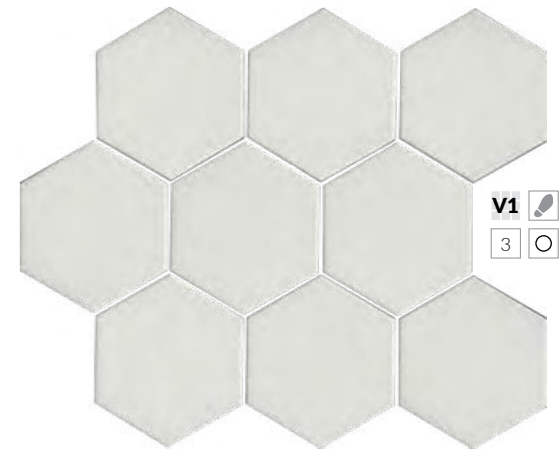

SG1011N*
Кальсада белый натуральный
полотно 37×31
из 9 частей 12×10,4×0,7
Porcelain gres Calsada white natural

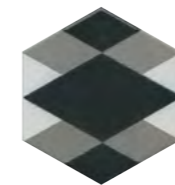

VT\A289\SG1010
Декор Кальсада 6,
12×10,4
Decor Calsada 6

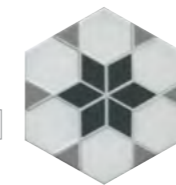

VT\A290\SG1010
Декор Кальсада 7,
12×10,4
Decor Calsada 7

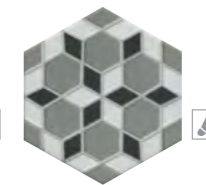

VT\A291\SG1010
Декор Кальсада 8,
12×10,4
Decor Calsada 8

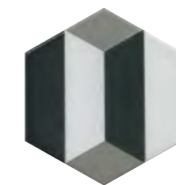

VT\A283\SG1010
Декор Кальсада 1,
12×10,4
Decor Calsada 1



VT\A287\SG1010
Декор Кальсада 5,
12×10,4
Decor Calsada 5

Большее информации о напольных покрытиях см. в Генеральном каталоге, том 2 («Керамический гранит»).

For more information on the flooring please see the General Catalogue Vol. 2 ("Porcelain gres").

* Рекомендуется укладка со швом не менее 3 мм.
* Laying with a seam of at least 3 mm is recommended.





12×10,4
полотно | canvas 37×31



SG1000N*
Монруж капучино светлый, полотно 37×31
из 9 частей 12×10,4
Montrouge cappuccino light canvas



SG1001N*
Монруж беж тёмный, полотно 37×31
из 9 частей 12×10,4
Montrouge dark beige canvas

Больше информации о напольных покрытиях см. в Генеральном каталоге «Керамический гранит 2024».
For more information on the flooring please see the General Catalogue "Porcelain gres 2024".

* Рекомендуется укладка со швом не менее 3 мм.
* Laying with a seam of at least 3 mm is recommended.

Технические характеристики, технологии производства и рекомендации по укладке и уходу приведены в разделе «Техническая информация» (стр. 515) и на www.kerama-marazzi.com

For specifications, manufacturing techniques and recommendations on laying and care, please refer to section «Technical information» (p. 515) and www.kerama-marazzi.com



12×10,4
полотно | canvas 37×31

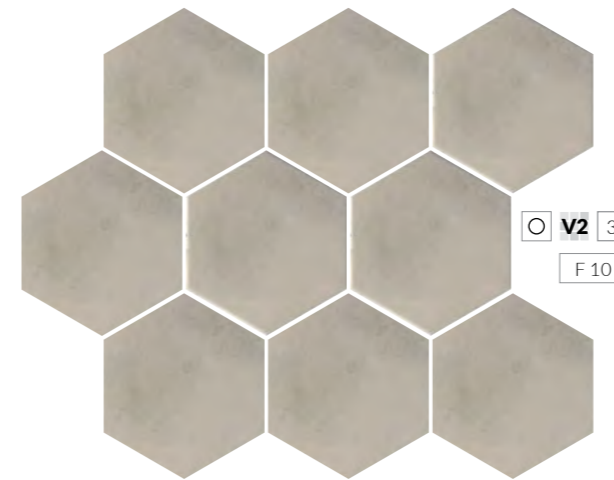

SG1006N *
Тюрен бежевый, полотно 37×31 из 9 частей 12×10,4
Turenne beige canvas

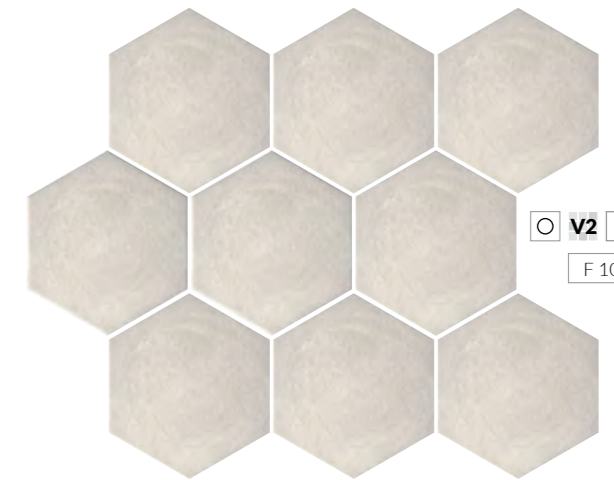

SG1004N *
Тюрен серый светлый, полотно 37×31 из 9 частей 12×10,4
Turenne light grey canvas



HGD\A297\SG1010 *
Декор Тюрен 12×10,4
Decor Turenne



HGD\A296\SG1010 *
Декор Тюрен 12×10,4
Decor Turenne

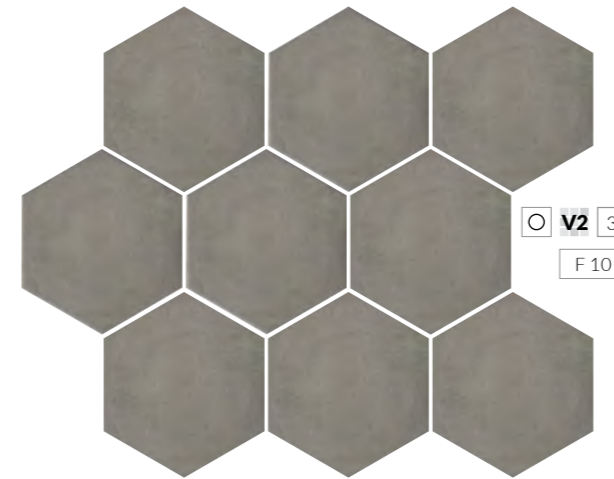

SG1005N *
Тюрен коричневый, полотно 37×31 из 9 частей 12×10,4
Turenne brown canvas

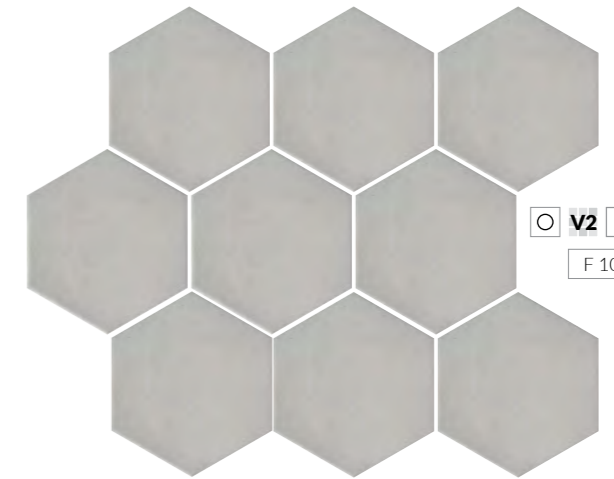

SG1003N *
Тюрен серый, полотно 37×31 из 9 частей 12×10,4
Turenne grey canvas



HGD\A294\SG1010 *
Декор Тюрен 12×10,4
Decor Turenne



HGD\A293\SG1010 *
Декор Тюрен 12×10,4
Decor Turenne

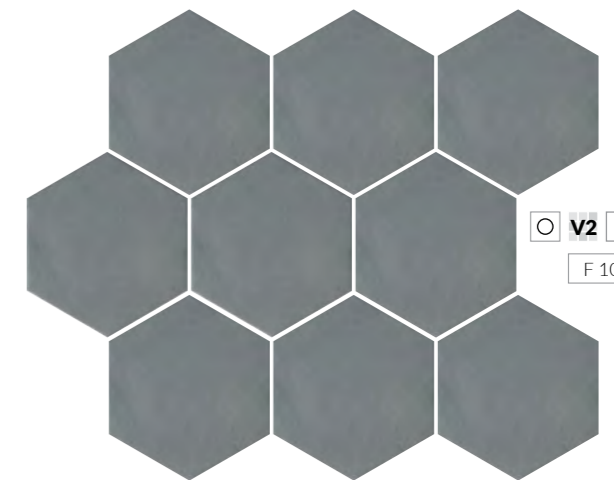

SG1002N *
Тюрен серый тёмный, полотно 37×31 из 9 частей 12×10,4
Turenne dark grey canvas



HGD\A292\SG1010 *
Декор Тюрен 12×10,4
Decor Turenne



HGD\A295\SG1010 *
Декор Тюрен 12×10,4
Decor Turenne

* Рекомендуется укладка со швом не менее 3 мм.
* Laying with a seam of at least 3 mm is recommended.



VT\A70\SG1010*
Декор Патакона
12×10,4
Decor Patacona



VT\A72\SG1010*
Декор Патакона
12×10,4
Decor Patacona



VT\A76\SG1010*
Декор Патакона
12×10,4
Decor Patacona



VT\A68\SG1010*
Декор Патакона
12×10,4
Decor Patacona



VT\A73\SG1010*
Декор Патакона
12×10,4
Decor Patacona



VT\A71\SG1010*
Декор Патакона
12×10,4
Decor Patacona



VT\A69\SG1010*
Декор Патакона
12×10,4
Decor Patacona



VT\A75\SG1010*
Декор Патакона
12×10,4
Decor Patacona



VT\A74\SG1010*
Декор Патакона
12×10,4
Decor Patacona



SG1007N*
Патакона микс, полотно 37×31
из 9 частей 12×10,4
Patacona mix

* Рекомендуется укладка со швом не менее 3 мм.
* Laying with a seam of at least 3 mm is recommended.

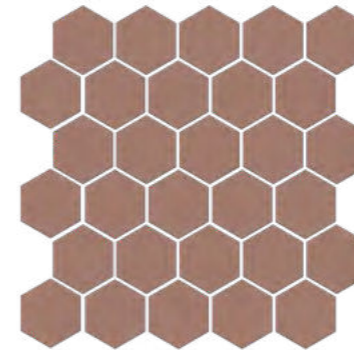

63010
Агуста розовый матовый
29,7×29,8 из 30 частей 5,2×6
Augusta dark pink matt

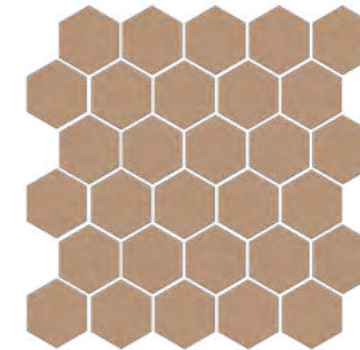

63011
Агуста оранжевый матовый 29,7×29,8 из 30 частей 5,2×6
Augusta orange matt



63012
Агуста синий матовый
29,7×29,8 из 30 частей 5,2×6
Augusta blue matt



63000
Агуста белый матовый
29,7×29,8 из 30 частей 5,2×6
Augusta white matt



63001
Агуста чёрный матовый 29,7×29,8 из 30 частей 5,2×6
Augusta black matt

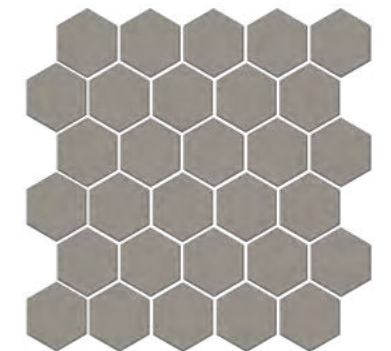

63005
Агуста бежевый матовый 29,7×29,8 из 30 частей 5,2×6
Augusta beige matt

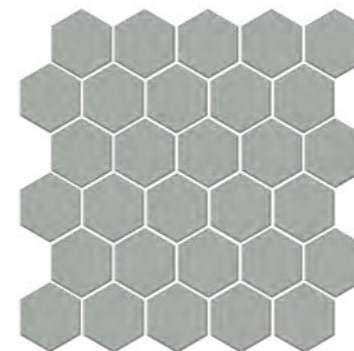

63002
Агуста серый светлый матовый 29,7×29,8 из 30 частей 5,2×6
Augusta light grey matt

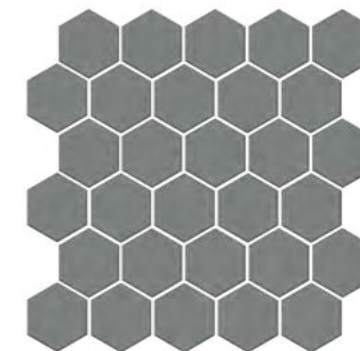

63003
Агуста серый матовый 29,7×29,8 из 30 частей 5,2×6
Augusta grey matt

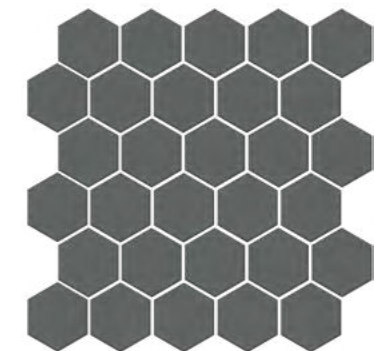

63004
Агуста серый тёмный матовый 29,7×29,8 из 30 частей 5,2×6
Augusta dark grey matt

Больше информации о напольных покрытиях см. в Генеральном каталоге, том 2 («Керамический гранит»).

For more information on the flooring please see the General Catalogue Vol. 2 ("Porcelain gres").

	шт. \ pcs	м²	кг \ kg	кор. \ box	м²	кг \ kg
30,1×30,1	7	0,634	9,0	36	22,824	342
9,8×9,8 (29,8×39,8) склейка	96 (8 шт)	0,922	14,6	30	27,66	468
9,8×9,8 россыпь	100	0,96	15,2	12	11,52	212
29,7×29,8	7	0,529	7,94	468	19,044	304



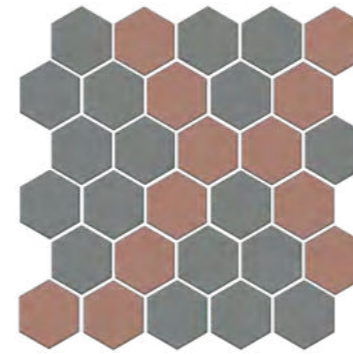

AD\A672\MM
Декор Агуста мозаичный микс 5
матовый 29,7×29,8 из 30 частей 5,2×6
Decor Augusta mosaic mix 5 matt

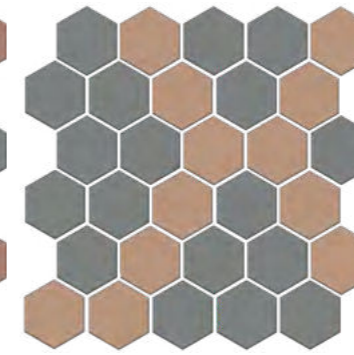

AD\A673\MM
Декор Агуста мозаичный микс 6
матовый 29,7×29,8 из 30 частей 5,2×6
Decor Augusta mosaic mix 6 matt

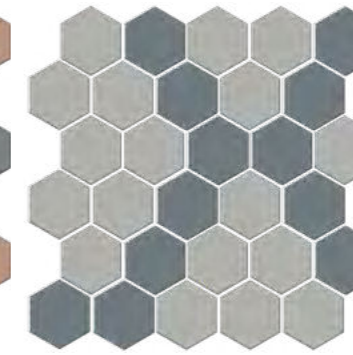

AD\A674\MM
Декор Агуста мозаичный микс 7
матовый 29,7×29,8 из 30 частей 5,2×6
Decor Augusta mosaic mix 7 matt

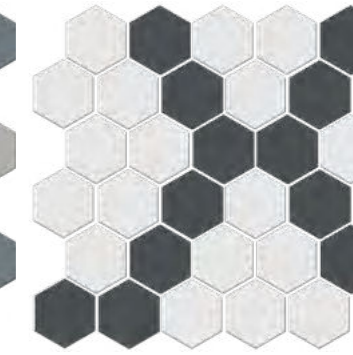

AD\A675\MM
Декор Агуста мозаичный микс 8
матовый 29,7×29,8 из 30 частей 5,2×6
Decor Augusta mosaic 8 mix matt



Вариант раскладки артикулов **AD\A672\MM, AD\A673\MM, AD\A674\MM, AD\A675\MM**
Layout option



AD\A658\MM
 Агуста микс мозаичный матовый
 29,7×29,8 из 30 частей 5,2×6
 Augusta mix mosaic matt



Вариант раскладки артикула **AD\A658\MM**
 Layout option



AD\A659\MM
 Декор Агуста мозаичный микс 4
 матовый 29,7×29,8 из 30 частей 5,2×6
 Decor Augusta mosaic mix 4 matt



Вариант раскладки артикула **AD\A659\MM**
 Layout option



AD\A656\MM
 Декор Агуста мозаичный микс 1
 матовый 29,7×29,8 из 30 частей 5,2×6
 Decor Augusta mosaic mix 1 matt

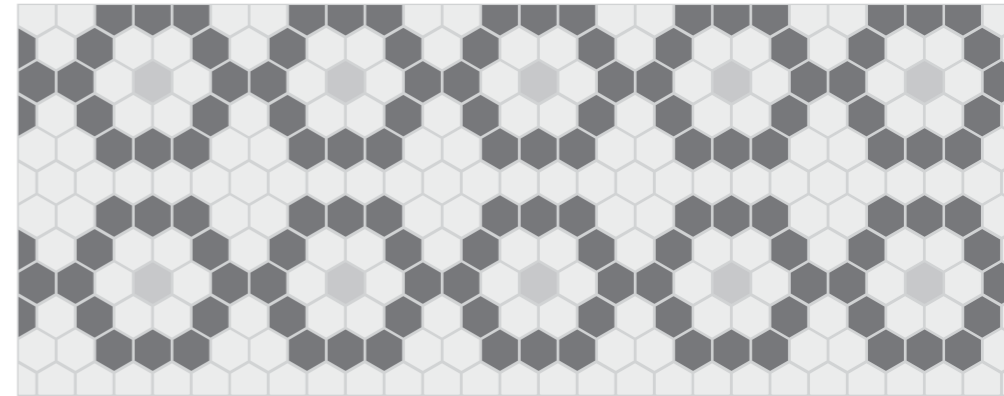

Вариант раскладки артикула **AD\A656\MM**
 Layout option



AD\A657\MM
 Декор Агуста мозаичный микс 2
 матовый 29,7×29,8 из 30 частей 5,2×6
 Decor Augusta mosaic mix 2 matt



Вариант раскладки артикула **AD\A657\MM**
 Layout option

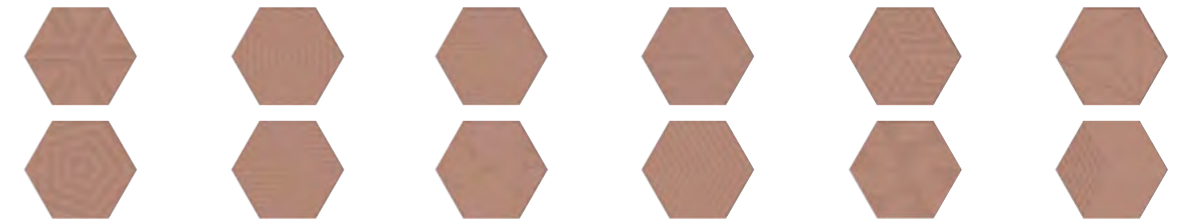

OS\D241\63010
 Декор Агуста розовый матовый 5,2×6
 Decor Augusta pink matt

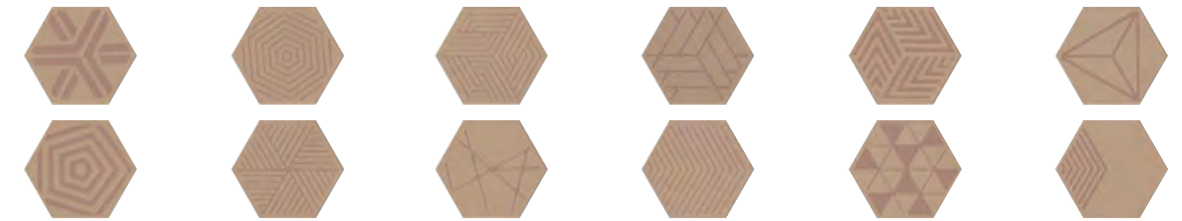

OS\E241\63011
 Декор Агуста оранжевый матовый 5,2×6
 Decor Augusta orange matt

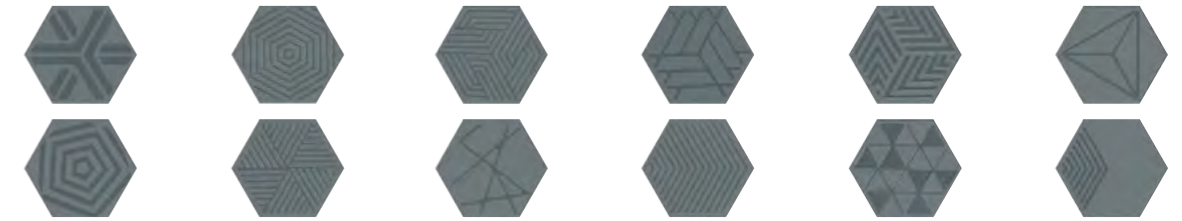

OS\C241\63012
 Декор Агуста синий матовый 5,2×6
 Decor Augusta blue matt



OS\B241\63001
 Декор Агуста чёрный матовый 5,2×6
 Decor Augusta black matt

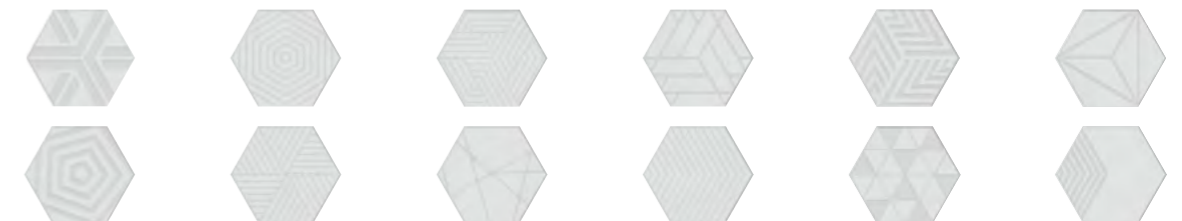

OS\A241\63000
 Декор Агуста белый матовый 5,2×6
 Decor Augusta white matt





VT\A608\1335
Декор Агуста синий матовый 9,8×9,8
Decor Augusta blue matt

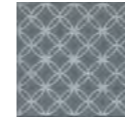

VT\A607\1335
Декор Агуста синий матовый 9,8×9,8
Decor Augusta blue matt

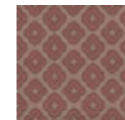

VT\B608\1335
Декор Агуста розовый матовый 9,8×9,8
Decor Augusta pink matt



VT\B607\1335
Декор Агуста розовый матовый 9,8×9,8
Decor Augusta pink matt

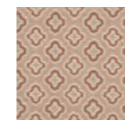

VT\C608\1337
Декор Агуста оранжевый матовый 9,8×9,8
Decor Augusta orange matt

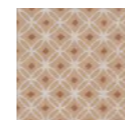

VT\C607\1337
Декор Агуста оранжевый матовый 9,8×9,8
Decor Augusta orange matt



1335
Агуста синий матовый 29,8×39,8 из 12 частей 9,8×9,8
Augusta blue matt

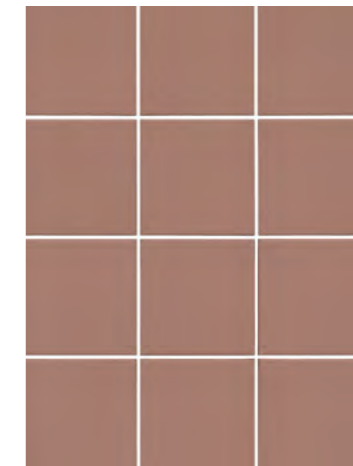

1336
Агуста розовый матовый 29,8×39,8 из 12 частей 9,8×9,8
Augusta pink matt



1337
Агуста оранжевый матовый 29,8×39,8 из 12 частей 9,8×9,8
Augusta orange matt

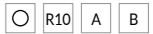

1332
Агуста белый матовый 29,8×39,8 из 12 частей 9,8×9,8
Augusta white matt

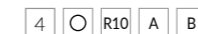

1328
Агуста бежевый матовый 29,8×39,8 из 12 частей 9,8×9,8
Augusta beige matt

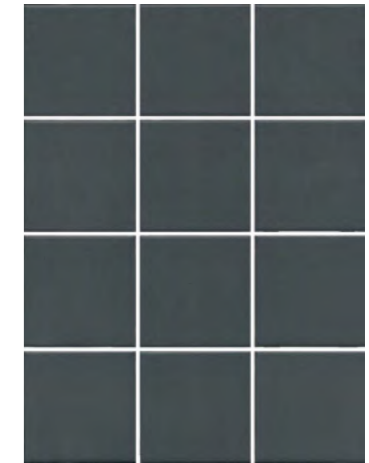

1333
Агуста чёрный матовый 29,8×39,8 из 12 частей 9,8×9,8
Augusta black matt

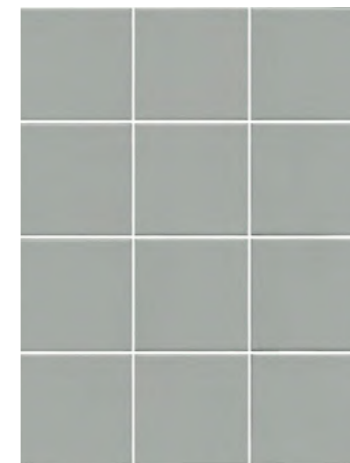
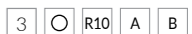

1329
Агуста серый светлый матовый 29,8×39,8 из 12 частей 9,8×9,8
Augusta light grey matt

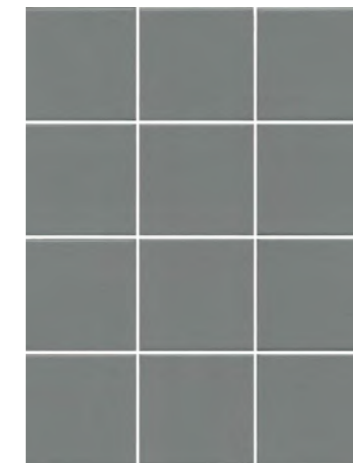

1330
Агуста серый матовый 29,8×39,8 из 12 частей 9,8×9,8
Augusta grey matt

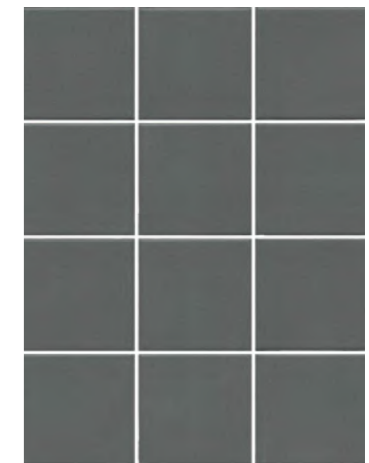

1331
Агуста серый тёмный матовый 29,8×39,8 из 12 частей 9,8×9,8
Augusta dark grey matt

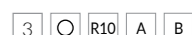

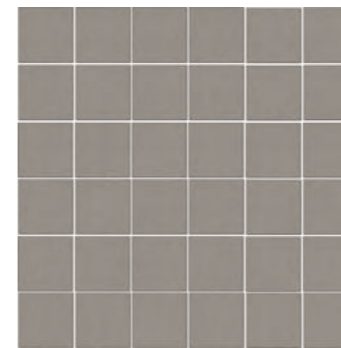

21053
Агуста бежевый
матовый 30,1×30,1
из 36 частей 4,9×4,9
Augusta beige matt

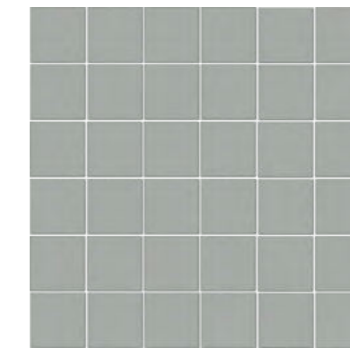

21054
Агуста серый
светлый матовый 30,1×30,1
из 36 частей 4,9×4,9
Augusta light grey matt

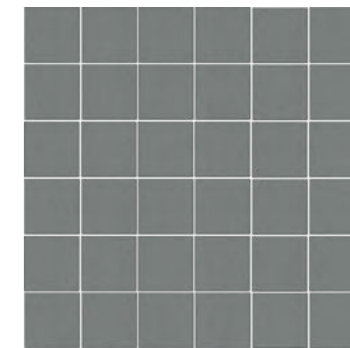

21055
Агуста серый
матовый 30,1×30,1
из 36 частей 4,9×4,9
Augusta grey matt

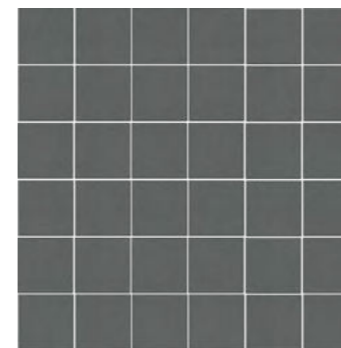

21056
Агуста серый
тёмный матовый 30,1×30,1
из 36 частей 4,9×4,9
Augusta dark grey matt

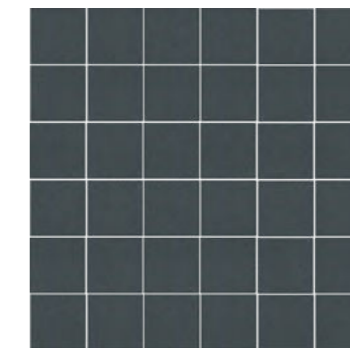

21057
Агуста чёрный
матовый 30,1×30,1
из 36 частей 4,9×4,9
Augusta black matt

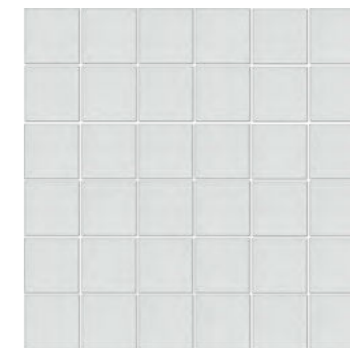

21058
Агуста белый
матовый 30,1×30,1
из 36 частей 4,9×4,9
Augusta white matt

Больше информации о напольных покрытиях
см. в Генеральном каталоге, том 2 («Керамический гранит»).

For more information on the flooring
please see the General Catalogue Vol. 2 ("Porcelain gres").



УНИВЕРСАЛЬНЫЕ ВСТАВКИ UNIVERSAL INSERTS



Сделать керамическую композицию более индивидуальной и завершённой помогут вставки. Используя их, можно создавать ещё больше интересных раскладок, в том числе с плиткой прямоугольной формы. Вставки применяют и на стене, и на полу в качестве дополняющих элементов, а также как самостоятельные декоры со своей эстетикой, формой и размерным рядом.

Inserts will help to make the ceramic composition more individual and complete. Using them, you can create even more interesting layouts, including those with rectangular tiles. Inserts are used both on the wall and on the floor as complementary elements, as well as independent decors with their own aesthetics, shape and size range.



9,8×9,8



ID94T
Фрагонар
наборный
чёрный
9,9×9,9×1,1
Fragonard
compound black



ID93T
Фрагонар
наборный
белый
9,9×9,9×1,1
Fragonard
compound white



STG\A481\SG1550
Браш Вуд
бежевый
9,8×9,8×0,8
Brush Wood
beige



STG\C481\SG1550
Браш Вуд
коричневый
тёмный 9,8×9,8×0,8
Brush Wood dark
brown



STG\B481\SG1550
Браш Вуд
коричневый
9,8×9,8×0,8
Brush Wood
brown



STG\A482\SG1550
Браш Вуд
бежевый
9,8×9,8×0,8
Brush Wood
beige



STG\B482\SG1550
Браш Вуд
коричневый
9,8×9,8×0,8
Brush Wood
brown



STG\C482\SG1550
Браш Вуд
коричневый
тёмный 9,8×9,8×0,8
Brush Wood
dark brown



STG\A401\1266H
Амальфи
орнамент
коричневый
9,8×9,8×0,7
Amalfi pattern
brown



STG\A402\1266H
Амальфи
орнамент
коричневый
9,8×9,8×0,7
Amalfi pattern
brown



STG\A403\1266H
Амальфи
орнамент
коричневый
9,8×9,8×0,7
Amalfi pattern
brown



STG\A404\1266H
Амальфи
орнамент
коричневый
9,8×9,8×0,7
Amalfi pattern
brown



STG\A405\1266H
Амальфи
орнамент
коричневый
9,8×9,8×0,7
Amalfi pattern
brown



STG\A406\1266H
Амальфи
орнамент
коричневый
9,8×9,8×0,7
Amalfi pattern
brown



STG\A407\1266H
Амальфи
орнамент
коричневый
9,8×9,8×0,7
Amalfi pattern
brown



STG\A408\1266H
Амальфи
орнамент
коричневый
9,8×9,8×0,7
Amalfi pattern
brown



STG\A490\1146H
Капри майолика
9,8×9,8
Capri majolica

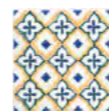

STG\A491\1146H
Капри майолика
9,8×9,8
Capri majolica



STG\A484\1146H
Капри майолика
9,8×9,8×0,7
Capri majolica



STG\A485\1146H
Капри майолика
9,8×9,8×0,7
Capri majolica



STG\A487\1146H
Капри майолика
9,8×9,8×0,7
Capri majolica



STG\A488\1146H
Капри майолика
9,8×9,8×0,7
Capri majolica



STG\A489\1146H
Капри майолика
9,8×9,8×0,7
Capri majolica



STG\A486\1146H
Капри майолика
9,8×9,8×0,7
Capri majolica



VT\A226\1146
Довиль 1
глянцевый
9,8×9,8×0,7
Deauville 1 gloss



VT\A229\1146
Довиль 2
глянцевый
9,8×9,8×0,7
Deauville 2 gloss



VT\A232\1146
Довиль 3
глянцевый
9,8×9,8×0,7
Deauville 3 gloss



VT\A236\1146
Довиль 4
глянцевый
9,8×9,8×0,7
Deauville 4 gloss



VT\B226\1146
Довиль 5
глянцевый
9,8×9,8×0,7
Deauville 5 gloss

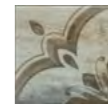

VT\B229\1146
Довиль 6
глянцевый
9,8×9,8×0,7
Deauville 6 gloss



VT\B232\1146
Довиль 7
глянцевый
9,8×9,8×0,7
Deauville 7 gloss



VT\B236\1146
Довиль 8
глянцевый
9,8×9,8×0,7
Deauville 8 gloss

15×15



OS\A90\SG1609L
Джардини
лаплатированный
15×15×0,9
Giardini lappato



OS\B90\SG1609L
Джардини
лаплатированный
15×15×0,9
Giardini lappato



OS\C90\SG1609L
Джардини
лаплатированный
15×15×0,9
Giardini lappato



OS\D90\SG1609L
Джардини
лаплатированный
15×15×0,9
Giardini lappato



MLD\B64\SG1550L
Помильяно
бежевый
лаплатированный
14,5×14,5×0,8
Pomigliano beige
lappato



MLD\A64\SG1550L
Помильяно серый
лаплатированный
14,5×14,5×0,8
Pomigliano grey
lappato

9,6×9,6



AD\A330\SG453920
Резиденция
9,6×9,6×0,95
Residence



HGD\A240\SG1544L
Пантеон
лаплатированный
9,6×9,6×0,8
Pantheon lappato



AD\A429\SG457020
Сорбонна
9,6×9,6×0,95
Sorbonne



AD\A425\SG457020
Сорбонна
9,6×9,6×0,95
Sorbonne



DC\A36\SG606220RL
Эвора глянцевый
9,6×9,6
Evora gloss



HGD\A535\SG606220R
Про Лаймстоун
натуральный
обрезной 9,6×9,6
Pro Limestone natural
rectified



1328S
Агуста бежевый
натуральный 9,8×9,8
Augusta beige natural



1329S
Агуста серый светлый
натуральный 9,8×9,8
Augusta light grey
natural



1330S
Агуста серый нату-
ральный 9,8×9,8
Augusta grey natural

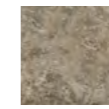

1324S
Брюссель бежевый
тёмный матовый
9,8×9,8×0,7
Brussels dark beige
matt



1325S
Брюссель бежевый
светлый матовый
9,8×9,8×0,7
Brussels light beige
matt



OS\A127\1327
Брюссель 1
матовый
9,8×9,8×0,7
Brussels 1 matt



OS\B127\1327
Брюссель 2
матовый
9,8×9,8×0,7
Brussels 2 matt

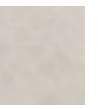

TOB004
Декор Каламита
серый светлый
матовый 9,8×9,8
Decor Calamita
light grey matt



1331S
Агуста серый тёмный
натуральный 9,8×9,8
Augusta dark grey
natural



1333S
Агуста чёрный
натуральный 9,8×9,8
Augusta black natural



1332S
Агуста белый нату-
ральный 9,8×9,8
Augusta white natural



STG\A432\1267H
Сансеверо
9,8×9,8×0,7
Sansevero



AD\A258\1272H
Лаурило
9,8×9,8×0,7
Laurito



HGD\A439\1146H
Стемма
9,8×9,8×0,7
Stemma



OS\A88\1146H
Стемма
9,8×9,8×0,7
Stemma



TOB005
Декор Каламита
серый матовый
9,8×9,8
Decor Calamita
grey matt



VT\A608\1335
Декор Агуста
синий матовый
9,8×9,8
Decor Augusta
blue matt



VT\A607\1335
Декор Агуста
синий матовый
9,8×9,8
Decor Augusta
blue matt

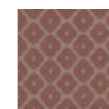

VT\B608\1335
Декор Агуста
розовый
матовый 9,8×9,8
Decor Augusta
pink matt

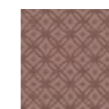

VT\B607\1335
Декор Агуста
розовый
матовый 9,8×9,8
Decor Augusta
pink matt

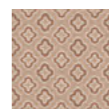

VT\C608\1337
Декор Агуста
оранжевый
матовый 9,8×9,8
Decor Augusta o
range matt



VT\C607\1337
Декор Агуста
оранжевый
матовый 9,8×9,8
Decor Augusta
orange matt

9,5×9,5



HGD\A170\SG1550L
Парнас лаппатированный 9,5×9,5×0,8
Parnassus lappato

HGD\B170\SG1550L
Парнас лаппатированный 9,5×9,5×0,8
Parnassus lappato

HGD\C170\SG1550L
Парнас лаппатированный 9,5×9,5×0,8
Parnassus lappato

8,0×8,0



AD\A342\SG1596L
Орса лаппатированный 8×8×0,8
Orsay lappato

VT\A47\SG1544L
Лирия 8×8×0,8
Liria



AZ\A013\SG1712
Туф бежевый светлый натуральный 7,7×7,7
Tuff light beige natural



OS\A307\SG1609N
Вставка Кантата матовый 7,7×7,7
Insert Cantata matt



OS\A310\SG1609N
Вставка Каприччо матовый 7,7×7,7
Insert Capriccio matt

7,7×7,7

7,2×7,2



AD\A242\SG9179
Вилла Флоридиана 7,2×7,2×0,8
Villa Floridiana

HGD\A24\SG1550
Фаральони 7,2×7,2×0,8
Faraglioni

OS\A158\SG1687
Монсанту бежевый светлый 7,2×7,2
Monsanto light beige

OS\B158\SG1686
Монсанту серый светлый 7,2×7,2
Monsanto light grey

OS\A283\SG606220RL
Вставка Серенада 1 лаппатированный обрезной 7,2×7,2
Insert Serenata 1 lappato rectified

OS\A285\SG606220RL
Вставка Серенада 2 лаппатированный обрезной 7,2×7,2
Insert Serenata 2 lappato rectified

OS\A312\SG606220RL
Вставка Серенада 3 лаппатированный обрезной 7,2×7,2
Insert Serenata 3 lappato rectified

7,0×7,0



AD\B400\SG929720
Версаль 7×7×1,1
Versailles

AD\A400\SG929620
Версаль 7×7×1,1
Versailles

4,9×4,9

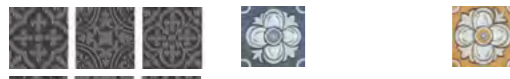

AD\A436\SG9312
Пьерфон 4,9×4,9×0,8
Pierrefonds

DC\A33\SG9174
Алмаш синий 4,9×4,9
Almas blue

DC\B33\SG9174
Алмаш жёлтый 4,9×4,9
Almas yellow

4,7×4,7

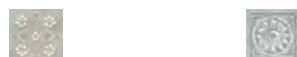

AD\A568\SG1595
Висконти 4,7×4,7×0,8
Visconti



AD\A580\SG1596
Бреера 4,7×4,7×0,8
Brera































БОРДЮРЫ «КАРАНДАШ» PENCIL BORDERS





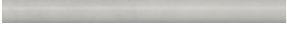
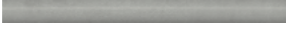
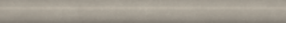
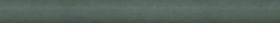

Изначально предназначенные для обрамления керамической композиции или разделения настенной плитки разных форматов, бордюры-карандаши сегодня всё чаще выступают в роли своеобразного «творческого конструктора». С помощью этих элементов можно создать законченное покрытие, в котором эстетика мозаики сочетается с необычным удлинённым форматом.

Originally designed to frame a ceramic composition or separate wall tiles of different sizes, pencil borders today increasingly act as a kind of “creative constructor”. With these elements, you can create a finished ceramic coating that combines the aesthetics of a mosaic with an unusual elongated size.

30×2,5

 SPA012R Контарини светлый обрезной 30×2,5 Contarini light rectified	 SPA009R Вирджилиано серый обрезной 30×2,5 Virgiliano grey rectified	 SPA011R Контарини бежевый обрезной 30×2,5 Contarini beige rectified	 SPA010R Вирджилиано бежевый обрезной 30×2,5 Virgiliano beige rectified
 SPA016R Сад Моне белый обрезной 30×2,5 Jardins de Monet white rectified	 SPA017R Сад Моне зелёный обрезной 30×2,5 Jardins de Monet green rectified	 SPA018R Сад Моне розовый обрезной 30×2,5 Jardins de Monet pink rectified	 SPA005R белый обрезной 30×2,5 white rectified
 SPA030R Гренель серый светлый обрезной 30×2,5 Grenelle light grey rectified	 SPA021R Марсо белый обрезной 30×2,5 Marceau white rectified	 SPA022R Альма обрезной 30×2,5 Alma rectified	 SPA019R Марсо бежевый обрезной 30×2,5 Marceau beige rectified
 SPA025R Марсо розовый обрезной 30×2,5 Marceau pink rectified	 SPA044R Буонарроти белый обрезной 30×2,5 Buonarroti white rectified	 SPA031R Гренель серый тёмный обрезной 30×2,5 Grenelle dark grey rectified	 SPA042R Карелли обрезной 30×2,5 Carelli rectified
 SPA045R Буонарроти серый тёмный обрезной 30×2,5 Buonarroti dark grey rectified	 SPA035R Раваль серый обрезной 30×2,5 Raval grey rectified	 SPA032R Гренель серый обрезной 30×2,5 Grenelle grey rectified	 SPA039R Гран-Виа беж светлый обрезной 30×2,5 Gran Via light beige rectified
 SPA037R Раваль серый светлый обрезной 30×2,5 Raval light grey rectified	 SPA020R Марсо серый обрезной 30×2,5 Marceau grey rectified	 SPA043R Веласка беж светлый обрезной 30×2,5 Velasca light beige rectified	 SPA040R Гран-Виа коричневый светлый обрезной 30×2,5 Gran Via light brown rectified
 SPA034R Раваль коричневый обрезной 30×2,5 Raval brown rectified	 SPA065R Бордюр Цементо коричневый тёмный матовый обрезной 30×2,5 Border Cemento dark brown matt rectified	 SPA066R Бордюр Цементо синий тёмный матовый обрезной 30×2,5 Border Cemento dark blue matt rectified	 SPA067R Бордюр Цементо антрацит матовый обрезной 30×2,5 Border Cemento anthracite matt rectified
 SPA062R Бордюр Цементо серый светлый матовый обрезной 30×2,5 Border Cemento light grey matt rectified	 SPA063R Бордюр Цементо серый матовый обрезной 30×2,5 Border Cemento grey matt rectified	 SPA064R Бордюр Цементо бежевый матовый обрезной 30×2,5 Border Cemento beige matt rectified	 SPA068R Бордюр Цементо зелёный матовый обрезной 30×2,5 Border Cemento green matt rectified





30×2

 PFD001 Золотой пляж беж светлый 30×2 Golden beach light beige	 PFD002 Золотой пляж беж тёмный 30×2 Golden beach dark beige	 PFD003 Баккара бежевый 30×2 Baccarat beige	 PFD004 Баккара беж тёмный 30×2 Baccarat dark beige
--	---	---	--







28,5×2

 PFI001 Бордюр Борго серый светлый матовый 28,5×2 Border Borgo light grey matt	 PFI002 Бордюр Борго серый матовый 28,5×2 Border Borgo grey matt
--	---

25×2,5

 SPB007R Театро коричневый обрезной 25×2,5 Teatro brown rectified	 SPB006R Театро беж светлый обрезной 25×2,5 Teatro light beige rectified	 SPB003R Рамбла коричневый обрезной 25×2,5 Rambla brown rectified	 SPB005R Рамбла бежевый обрезной 25×2,5 Rambla beige rectified
---	---	---	---

25×2

 12 платина 25x2 platinum	 91 светло-зелёный 25x2 light green	 PFB007R Диагональ белый обрезной 25x2 Diagonal white rectified	 PFB005R платина обрезной 25x2 platinum rectified
 70 белый матовый 25x2 white matt	 B24\78 золото 25x2 gold	 PFB001 серый 25x2 grey	 B25\75 платина 25x2 platinum
 75 серый матовый 25x2 grey matt	 PFB008R Диагональ красный обрезной 25x2 Diagonal red rectified	 PFB004 беж светлый 25x2 light beige	 PFB001R Безана бежевый обрезной 25x2 Besana beige rectified
 85 бежевый светлый 25x2 light beige	 PFB003R Безана серый светлый обрезной 25x2 Besana light grey rectified	 PFB009R Диагональ чёрный обрезной 25x2 Diagonal black rectified	 PWB001 Фоскари волна розовый 25x2 Foscarci wave pink
 86 белый 25x2 white	 PFB002R Безана серый обрезной 25x2 Besana grey rectified	 PWB002 Фоскари волна бирюзовый 25x2 Foscarci wave turquoise	

























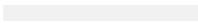





20×2

 PFE043 Бордюр Цементо серый светлый матовый 20×2 Border Cemento light grey matt	 PFE044 Бордюр Цементо серый матовый 20×2 Border Cemento grey matt	 PFE045 Бордюр Цементо бежевый матовый 20×2 Border Cemento beige matt	 PFE046 Бордюр Цементо коричневый тёмный матовый 20×2 Border Cemento dark brown matt	 PFE041 Бордюр Каприччо серый глянцевый 20×2 Border Capriccio grey gloss
 PFE048 Бордюр Цементо антрацит матовый 20×2 Border Cemento anthracite matt	 PFE047 Бордюр Цементо синий тёмный матовый 20×2 Border Cemento dark blue matt	 PFE049 Бордюр Цементо зелёный матовый 20×2 Border Cemento green matt	 PFE040 Бордюр Каприччо белый глянцевый 20×2 Border Capriccio white gloss	 PFE042 Бордюр Каприччо коричневый глянцевый 20×2 Border Capriccio brown gloss
 PFE017 Муза 20×2,0 Muse	 PFE007 Олимпия беж светлый 20×2 Olimpia light beige	 PFE005 Баккара беж тёмный 20×2 Baccarat dark beige	 PFE008 Кантри Шик белый 20×2 Country chic white	 PFE009 Кантри Шик серый 20×2 Country chic grey

 PFE026 Стемма зелёный тёмный 20×2 Stemma dark green	 PFE004 Баккара бежевый 20×2 Baccarat beige	 PFE024 Стемма бежевый 20×2 Stemma beige	 PFE023 Стемма белый 20×2 Stemma white	 PFE019 Брера жёлтый 20×2 Brera yellow
 PRA001 Граффити белый 20×2 Graffiti white	 PFE025 Стемма коричневый 20×2 Stemma brown	 PRA003 Граффити серый светлый 20×2 Graffiti light grey	 PRA004 Граффити серый 20×2 Graffiti grey	 PRA005 Граффити серый тёмный 20×2 Graffiti dark grey
 PFE006 Олимпия бежевый 20×2 Olimpia beige	 PFE018 Висконти белый 20×2 Visconti white	 PRA002 Граффити чёрный 20×2 Graffiti black	 PFE028 Турати зелёный светлый 20×2 Turati green	 PFE027 Турати сиреневый 20×2 Turati lilac

 PLA002 золото 20x2 gold	 PLA003 Резиденция 20x2 Residence
---	--

20×1,5

 10 платина 20×1,5 platinum	 11 платина 20×1,5 platinum	 130 белый 20×1,5 white	 131 чёрный 20×1,5 black	 132 жёлтый 20×1,5 yellow	 133 темно-зелёный 20×1,5 dark green
 135 синий 20×1,5 blue	 136 бежевый 20×1,5 beige	 138 зелено-голубой 20×1,5 green-blue	 141 зелёный 20×1,5 green	 143 серый 20×1,5 grey	 144 бежевый матовый 20×1,5 beige matt
 145 рыжий матовый 20×1,5 ginger matt	 148 синий матовый 20×1,5 blue matt	 151 белый матовый 20×1,5 white matt	 189 фиолетовый 20×1,5 violet	 153 голубой 20×1,5 light blue	 154 светло-жёлтый 20×1,5 light yellow
 155 светло-розовый 20×1,5 light pink	 212 дерево коричневый матовый 20×1,5 wood brown matt	 181 Волна металл 20x1,5 wave metal	 171 бронза 20x1,5 bronze	 190 салатный 20×1,5 light green	 191 алый 20×1,5 scarlet
 210 золото 20×1,5 gold	 211 дерево бежевый матовый 20×1,5 wood beige matt	 188 темно-коричневый 20×1,5 dark brown			
 198 оранжевый 20×1,5 orange	 199 розовый 20×1,5 pink	 205 Волна коричневый 20×1,5 wave brown			











15×3

 BLD049 Багет Тортон зелёный светлый 15×3 Framing Tortona light green	 BLD050 Багет Тортон голубой светлый 15×3 Framing Tortona light blue	 BLD051 Багет Тортон серый 15×3 Framing Tortona grey	 BLD046 Багет Тортон белый 15×3 Framing Tortona white	 BLD047 Багет Тортон розовый светлый 15×3 Framing Tortona light pink	 BLD048 Багет Тортон розовый 15×3 Framing Tortona pink
 BLD037 Багет Клемансо зелёный тёмный 15×3 Framing Clemenceau dark green	 BLD035 Багет Клемансо зелёный 15×3 Framing Clemenceau green	 BLD038 Багет Клемансо оливковый 15×3 Framing Clemenceau olive	 BLD036 Багет Клемансо бирюзовый 15×3 Framing Clemenceau turquoise	 BLD040 Багет Клемансо оранжевый 15×3 Framing Clemenceau orange	 BLD052 Багет Тортон бежевый 15×3 Framing Tortona beige
 BLD010 Багет Граньяно белый 15×3 Framing Gragnano white					

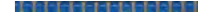
15×2

 PFG007 Салинас зелёный 15×2 Salinas green	 PFG008 Салинас лазурный 15×2 Salinas azure	 PFG009 Салинас оранжевый 15×2 Salinas orange	 PFG005 Салинас серый 15×2 Salinas grey	 PFG006 Салинас синий 15×2 Salinas blue	 PFG010 Витраж белый 15×2 Vitrage white
 PFG011 Витраж золото 15×2 Vitrage gold					

20×0,6

 POD002 Бисер прозрачный люстр 20×0,6 Beads transparent luster	 POD003 Бисер прозрачный цветной 20×0,6 Beads transparent color	 POD010 Бисер бирюзовый 20×0,6 Beads turquoise	 POD005 Бисер жёлтый 20×0,6 Beads yellow	 POD012 Бисер синий 20×0,6 Beads blue
 POD001 Бисер прозрачный 20×0,6 Beads transparent	 POD007 Бисер розовый 20×0,6 Beads pink	 POD013 Бисер фиолетовый 20×0,6 Beads violet	 POD015 Бисер золото 20×0,6 Beads gold	 POD016 Бисер платина 20×0,6 Beads platinum
			 POD014 Бисер антрацит 20×0,6 Beads anthracite	

20×1,4

 POF001 Бисер белый серебро 20x1,4 Beads white silver	 POF003 Бисер чёрный серебро 20x1,4 Beads black silver	 POF007 Бисер бирюзовый светлый 20x1,4 Beads light turquoise	 POF009 Бисер чёрный 20x1,4 Beads black	 POF012 Бисер бежевый матовый 20×1,4 Beads beige matt
 POF002 Бисер белый золото 20x1,4 Beads white gold	 POF004 Бисер чёрный золото 20x1,4 Beads black gold	 POF008 Бисер бирюзовый 20x1,4 Beads turquoise	 POF010 Бисер белый 20x1,4 Beads white	 POF014 Бисер серый матовый 20x1,4 Beads grey matt
			 POF011 Бисер беж светлый матовый 20×1,4 Beads light beige matt	

ТЕХНИЧЕСКАЯ ИНФОРМАЦИЯ

TECHNICAL INFORMATION

Производство Manufacturing.....	516
Continua+	518
Технологии производства ступеней Technologies of steps production.....	520
Сертификация Certifications	522
Символы, использованные в каталоге Symbols used in the catalogue.....	526
Вариативность цвета и рисунка Variation of colour and pattern	526
Вниманию потребителей Consumer information	526
Сопротивление скольжению Slip resistance.....	527
Пояснения к таблицам технических характеристик Notes to the specification table.....	528
Технические характеристики Technical features.....	531
Упаковка Packaging	534
Упаковка декоративных элементов Packaging of decorative elements.....	536
Укладка керамических материалов Laying of ceramic materials.....	540
Уход за керамическими покрытиями Care of ceramic coverings.....	540
Рекомендации по укладке керамического гранита Porcelain gres laying recommendations	542
Системы выравнивания плитки Tile levelling systems	543
Контакты Contacts	544



ПРОИЗВОДСТВО

MANUFACTURING

Производства KERAMA MARAZZI расположены в городе Орёл и посёлке Малино (Московская область). Заводы оснащены итальянским оборудованием последнего поколения и считаются одними из самых передовых в отрасли. В 2023 году общий объем производства двух предприятий составил 38,5 миллионов м².

KERAMA MARAZZI production facilities are located in Orel and Malino (Moscow region). The plants are equipped with the latest generation of Italian equipment and are considered to be among the most advanced in the industry. In 2023, the total output of both plants amounted 38,5 million m².

Чтобы сделать предложение KERAMA MARAZZI максимально доступным, компания активно развивает фирменную розницу. К услугам покупателей — сеть монобрендовых магазинов и представительств в России, странах СНГ, государствах Азии и Ближнего Востока. Концепция фирменной торговли, розничных точек и центров оптовых продаж KERAMA MARAZZI ориентирована на обеспечение максимально комфортных условий для самых разных категорий покупателей и партнеров, в числе которых — архитекторы, дизайнеры, проектировщики, представители строительных и инвестиционных компаний.

To make KERAMA MARAZZI's offer as accessible as possible, the company is actively developing branded retail. Network of stores and representative offices in Russia, the CIS, Asia and Middle East are available to customers. The concept of KERAMA MARAZZI mono-brand outlets and wholesale centres is focused on providing the most convenient conditions for a variety of customers and partners, including architects, designers, planners, construction and investment companies.



Производство в Орле
Factory in Orel

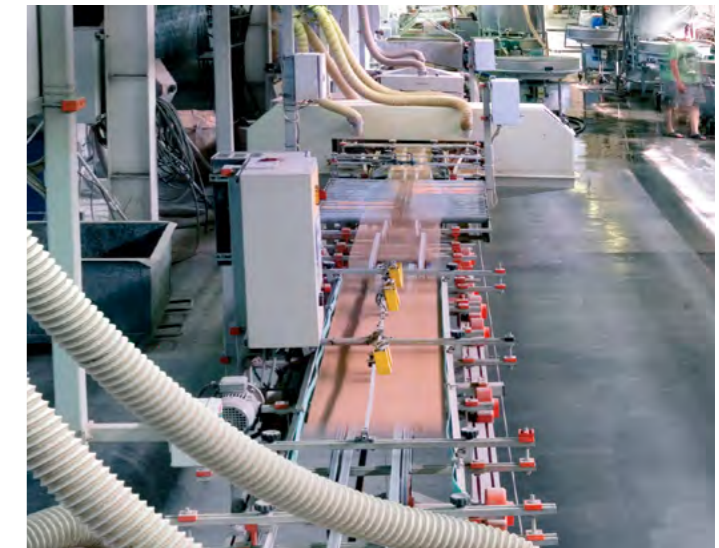

Производство в Малино
Factory in Malino





CONTINUA+

Итальянская производственная линия последнего поколения **Continua+** — это будущее, которое KERAMA MARAZZI уже сегодня сделала реальностью для керамической индустрии. На этой современной линии производится весь спектр форматов керамического гранита вплоть до самых крупных, а также широкий ассортимент профессиональной продукции с высокими эстетическими свойствами.

Возможности линии **Continua+**, с 2017 года используемой на производстве KERAMA MARAZZI, в 2019 году расширила новая линия. Инновационное оборудование позволяет:

- производить различные форматы керамического гранита, в том числе МАКСИ 120x240 и СУПЕРМАКСИ – 119,5x320 и 160x320 см, уникальные для российской керамической индустрии;
- варьировать толщину плит от 6 до 20 мм без необходимости замены штампа, посредством программной регулировки;
- использовать технологии цифрового сухого декорирования перед прессованием, с применением сырья различных цветов (для продукции DL). Это даёт возможность создавать профессиональную продукцию, эстетичную и при этом устойчивую к глубокому истиранию;
- применять цифровую печать, создавать дополнительную структуру и декорировать продукт при помощи специальной технологии Dry Fix.

The high-performance Italian manufacturing line **Continua+** line is a future that KERAMA MARAZZI has already made a reality for the ceramic industry. This state-of-the-art manufacturing line allows to produce porcelain gres at all diversity of sizes, up to the largest, as well as a wide range of professional products with high aesthetic properties.

The opportunities of The **Continua+** that has been used by KERAMA MARAZZI since 2017, in 2019 were expanded by a new line. The innovative equipment allows:

- to produce porcelain gres of various sizes, including 120x240, as well as SUPERMAXI size 119,5x320 and 160x320 cm, unique for the Russian ceramic industry;
- to vary the thickness of the slabs from 6 to 20 mm using software adjustment, without changing the dies;
- to use Digital Dry Decoration technology before pressing and apply a wide range of different colours (for DL products);
- to apply digital printing, create additional structure and decorate the product using the special Dry Fix technology.



ТЕХНОЛОГИИ ПРОИЗВОДСТВА СТУПЕНЕЙ

1. Штампованные ступени / 30x30, 30x60 см

Самый простой в изготовлении вид ступеней. Ступени имеют противоскользящие полосы, которые формируются на плитке в процессе прессования пресс-порошка, т.е. в момент изготовления керамического гранита. Никаких дополнительных технологических операций производство данного вида ступеней не подразумевает.

2. Ступени с пропилами и скруглением / 30x60, 30x119,5 см

Для производства ступеней с пропилами и скруглением используется базовая плитка керамического гранита. Если размер плитки больше установленного формата ступени, её обрезают до нужных размеров. На специальном оборудовании в каждой плитке делают четыре пропила с заглублением для создания противоскользящего эффекта. Далее производится фрезерование радиусной фаски на передней части ступени.

3. Ступени с фигурными торцевыми элементами / фронтальные 30x30, 30x60, 42x30, 42x34 см, угловые 30x30, 34x34 см

Для производства верхней части ступени (проступи) используется базовая плитка керамического гранита. Если размер плитки больше установленного формата ступени, её обрезают до нужных размеров (например, ступени в серии «Терраса»). Отдельно на производстве специальных изделий выпускаются фигурные торцевые элементы, на которые при помощи цифровой печати наносится графика, соответствующая графике базовой плитки. Готовые торцевые элементы обрезаются под размер ступени, а затем приклеиваются к ней специальным клеем.

Для угловых ступеней выпускаются два вида торцевых фигурных элементов — правый и левый. Они подрезаются под углом 45 градусов и приклеиваются к верхней части ступени.

4. Ступени клееные / фронтальные 33x60, 33x119,5 см, угловые — 33x33 см

Современный и универсальный вид ступеней, которые отлично подходят для использования как в общественных, так и в частных интерьерах. Особенность данного вида — возможность изготовления ступеней большой длины. Производство клееных ступеней требует точной геометрии базовой плитки и большого количества операций.

Для производства ступени используется базовая плитка керамического гранита, которая режется на составные элементы — верхнюю часть (проступь) и два вида торцевых элементов (вертикальный и горизонтальный). На фронтальных ступенях, изготавливаемых из лаппатированного керамического гранита, дополнительно фрезеруются четыре противоскользящие полосы с заглублением.

Угловые ступени данного вида могут быть универсальными, правыми, левыми. Необходимость производства правых и левых угловых ступеней обусловлена наличием специфичной графики (направления рисунка) на базовой плитке. При изготовлении угловых ступеней верхняя часть (проступь) собирается из двух элементов (треугольников). При изготовлении угловых ступеней из лаппатированного керамического гранита на треугольниках фрезеруются четыре противоскользящих пропила с заглублением, которые в собранном виде располагаются под углом 90 градусов друг к другу. Следующим этапом производства является снятие фасок на всех элементах ступени, на которые затем будет наноситься клей — на фронтальной части проступи и торцевых элементах. Последним этапом процесса производства является сборка и склейка ступени. Специальный клей, используемый для производства клееных ступеней, подкрашивается в цвет основы плитки (бисквита), что позволяет делать швы невидимыми.

TECHNOLOGIES OF STEPS PRODUCTION

1. Stamped steps / 30x30, 30x60 cm

The easiest form of steps to manufacture. Steps have non-skid strips, which are formed on the tile in the process of compressing the molding powder, i.e., at the time of porcelain gres production. No additional technological operations in the production of this kind of steps are needed.

2. Steps with saw cuts and rounding / 30x60, 30x119,5 cm

Basic porcelain gres tile is used for manufacturing steps with saw cuts and curvature. If the size of the tile is more than the set format of step, the latter is cut to the desired size. In each tile, four recessed cuts are made by the special equipment in order to create an anti-slip effect. Next process is milling the radius of the chamfer on the front side of the step.

3. Steps with shaped end wall / frontal

30x30, 30x60, 42x30, 42x34 cm, corner 30x30, 34x34 cm

For the production of the upper part of the step (tread), the basic porcelain gres tile is used. If the size of the tile is more than the set format of step, the latter is cut to the desired size (for example, steps in a series of "Terrace"). Shaped end wall elements are manufactured separately on the special elements production line; the digital print graphics, matching the graphics of the basic tiles, is drawn on them. Ready end wall elements are cut to the size of the step, and then are glued to it with the special adhesive.

For the corner steps two types of shaped end wall elements are available — right and left. They are cut at a 45-degree angle and glued to the top of the step.

4. Glued steps / frontal 33x60, 33x119,5 cm, corner — 33x33 cm

This type of steps is modern and versatile, and is perfectly suited for both public and private interiors. The peculiarity of this type is the possibility of manufacturing steps with large length. Production of glued steps requires accurate geometry of the base tile and a large number of operations.

For the step production, porcelain gres basic tiles are used, which are cut into its constituent elements — the top part (the tread) and two end wall elements (vertical and horizontal). On the front steps, made of lapped porcelain gres, additionally, four non-skid strips with depth are milled.

Corner steps of this type can be universal, right, left.

The need for manufacturing of right and left corner steps is due to the presence of specific graphics (the direction of the drawing) on the basic tile. In the manufacturing process of corner steps, the top part (the tread) is assembled from two elements (triangles). In the manufacture of corner steps from lapped porcelain gres, anti-slip cutting with depth are milled on triangles, which, when assembled, are located at a 90-degree angle to each other.

The next stage of production is the chamfering on all the step elements, to which glue is applied later — on the front part of the tread and end wall elements.

The last stage of the production process is the assembly and gluing of steps. Special adhesive, used for the production of glued steps, is dyed in the color of the base of tile (biscuit) that ensures invisibility of joints.

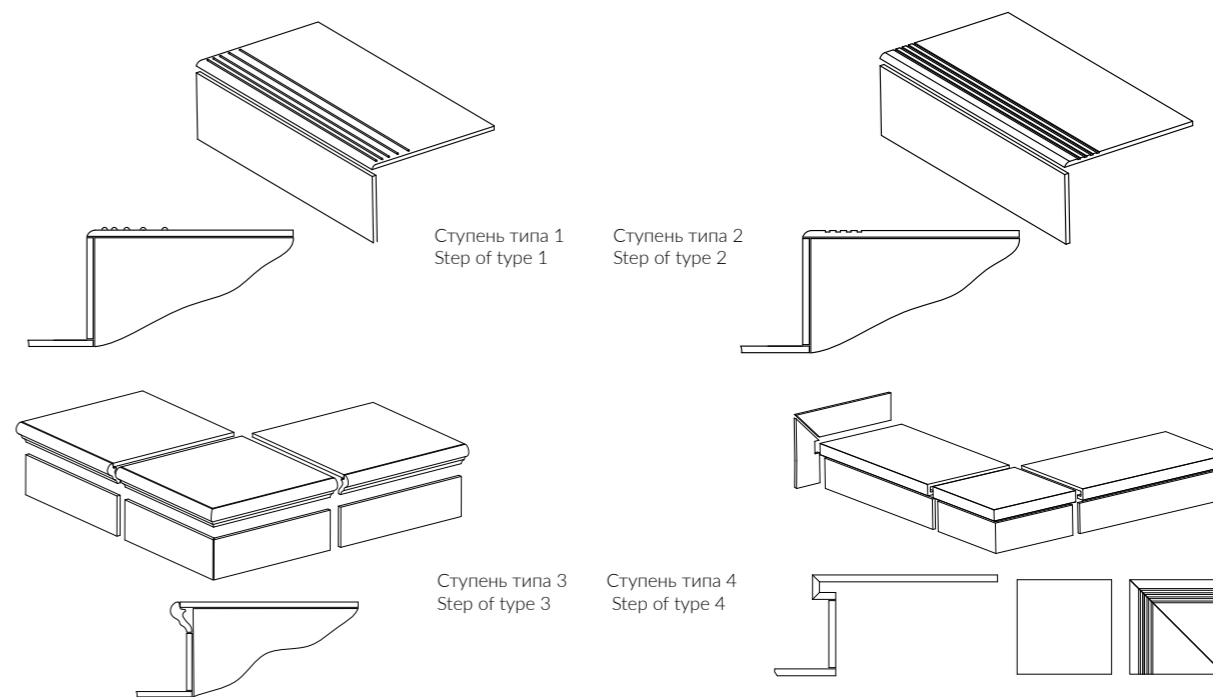

СЕРТИФИКАЦИЯ

Являясь одной из ведущих компаний в керамической индустрии, KERAMA MARAZZI разделяет ценности устойчивого развития и стремится улучшить свой экологический след, ежегодно направляя на это значительные инвестиции. Экологическая декларация продукции подтверждает нашу приверженность сохранению окружающей среды в соответствии с самыми строгими международными стандартами.

KERAMA MARAZZI провела оценку жизненного цикла (Life Cycle Assessment, LCA) для керамогранитной напольной плитки, производимой по технологии Bla в Орле и Малино, а также настенной плитки, выпускаемой в Орле по стандарту EN 14411. Компания успешно прошла процесс аудита, по итогам которого получена Экологическая декларация продукции (Environmental Product Declaration, EPD).

EPD является одним из важнейших документов для компаний, работающих на международном рынке строительства и отделки. Так, предоставление сертификатов LCA и EPD является обязательным для участия в государственных тендерах в странах Северной Европы.

Помимо прочих аспектов, экологическая декларация освещает улучшение корпоративных экологических показателей:

- сокращение количества отходов,
- сокращение количества потребляемого сырья,
- энергосбережение,
- уменьшение отрицательного воздействия на окружающую среду.

Экологическое воздействие продукта на протяжении всего жизненного цикла оценивается в соответствии с международными стандартами ISO 14040-44, EN 15804, EN 15978.

Декларация EPD и Климатическая декларация KERAMA MARAZZI зарегистрированы и опубликованы на официальном сайте EPD www.environdec.com



CERTIFICATIONS

KERAMA MARAZZI, a leading company in the ceramic industry, recognises the value of sustainability and aims to improve its ecological footprint with significant investments every year. The Environmental Product Declaration certifies our commitment to environmental quality in accordance with the highest international standards.

KERAMA MARAZZI performed a Life Cycle Assessment (LCA) of its porcelain gres floor tile manufactured using Bla technology in Orel and Malino, as well as its wall tile produced in Orel in conformity with the EN 14411 standard. The company successfully passed the audit, based on findings from which it obtained Environmental Product Declaration (EPD).

EPD is a crucial document for companies operating in the international construction and finishing market. For example, a company is required to produce LCA and EPD certificates to be eligible to participate in state-run tenders in Northern European countries.

Apart from other aspects, Environmental Product Declaration covers the improvement of corporate environmental indicators:

- reduction of emissions,
- reduction of raw materials consumption,
- energy saving,
- mitigation of adverse environmental impacts.

The environmental effects of a product throughout its life cycle are assessed in conformity with the international standards ISO 14040-44, EN 15804, EN 15978.

The EPD and Climate Declaration of KERAMA MARAZZI are registered and published on the official website of EPD at www.environdec.com.

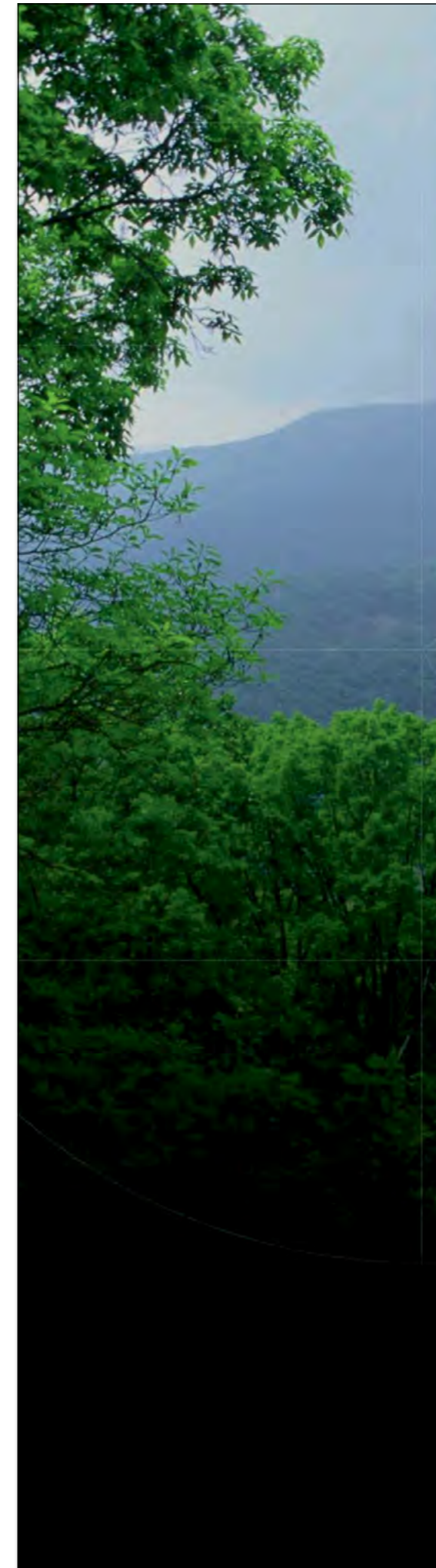

CERTIFICATE EPD REGISTRATION

This document is to confirm that

KERAMA MARAZZI LLC

has published an Environmental Product Declaration for

GLAZED AND UNGLAZED CERAMIC TILES OF MEDIUM SIZE

with registration number S-P-01479
in the International EPD® System.

The EPD has been developed in accordance with ISO 14025, the General Programme Instructions for the International EPD® System and the reference PCR 2012:01 and 2012:01-Sub-PCR-D. Verification was performed by Certiquality Srl.

This document is valid until 2025-10-19, or until the EPD is de-registered and no longer published at www.environdec.com.

Sebastian Welling
Secretariat of the International EPD® System
Stockholm, Sweden, 2020-12-03

СЕРТИФИКАЦИЯ

Сертификат ГОСТ Р – документ, подтверждающий качество выпускаемой продукции и соответствие заявляемым стандартам и требованиям Российской Федерации.

Техническое свидетельство (ТС), выданное Министерством регионального развития Российской Федерации, подтверждает пригодность продукции KERAMA MARAZZI для облицовки наружных стен зданий и сооружений различного назначения, в том числе в конструкциях навесных фасадных систем для «видимого» способа крепления плит, на территории России.



CERTIFICATIONS

The GOST R Certificate is the document which confirms the quality of the products manufactured and compliance with the standards applied for and the requirements of the Russian Federation.

The Technical Approval (TA) issued by the Ministry of Regional Development of the Russian Federation confirms the suitability of KERAMA MARAZZI's products for cladding of outer walls of buildings and structures for various purposes, including the structures of curtain wall systems for the "visible" method of fastening of slabs, within the territory of Russia.



СИМВОЛЫ, ИСПОЛЬЗОВАННЫЕ В КАТАЛОГЕ



Упаковочные данные для коробок. Керамическая плитка упаковывается в коробки из гофрокартона. На коробке содержится информация о производственной смене, указан номер артикула, тон, сорт (для необрезного керамического гранита — калибр). Плитка первого сорта помещается в коробки белого цвета. Плитка второго и третьего сортов может быть упакована в коробки коричневого цвета.



Упаковочные данные для поддонов. Коробки с плиткой укладываются на поддоны. Вес поддона зависит от формата размещаемой на нем плитки (см. таблицы). Вес поддона, на котором упакованы декоративные элементы, не должен превышать 800 кг. Каждый поддон увязывается по горизонтали и вертикали полипропиленовыми лентами и обтягивается сверху полиэтиленовой пленкой.

ВАРИАТИВНОСТЬ ЦВЕТА И РИСУНКА

Вариативность подразумевает неповторяющиеся цвет (оттенок) и рисунок на поверхности плитки в одной упаковке (например, коробке, поддоне или других средствах хранения и транспортировки товара) или партии. Уровень вариативности позволяет определить степень изменения цвета (оттенка) и рисунка керамической плитки или керамического гранита.

V1 — равномерное распределение цвета (оттенка) и рисунка

V2 — незначительная степень изменения цвета (оттенка) и рисунка

V3 — средняя степень изменения цвета (оттенка) и рисунка

V4 — высокая степень изменения цвета (оттенка) и рисунка

ВНИМАНИЮ ПОТРЕБИТЕЛЕЙ

Осторожно! Хрупкое. Керамическая плитка и керамический гранит являются прочными отделочными материалами, однако их необходимо предохранять от воздействия ударных нагрузок.

Необрезная настенная плитка и керамический гранит имеют разные калибры. Для облегчения процесса укладки (в т.ч. разных артикулов) рекомендуем использовать продукцию одного калибра.

Фактический размер обрезного керамического гранита отличается от номинального в меньшую сторону в пределах нормативных допусков. В каталоге приведен номинальный размер.

Отдельные партии керамической плитки и керамического гранита могут незначительно отличаться по цвету. Следует обращать внимание на обозначение тона, рекомендуем приобретать продукцию одного тона.

Для керамических материалов установлены допуски по кривизне лицевой поверхности. Небольшие положительные (выпуклость) или отрицательные (вогнутость) отклонения лицевой поверхности от плоскости, находящиеся в пределах установленных допусков, не являются браковочным признаком.

KERAMA MARAZZI

SYMBOLS USED IN THE CATALOGUE



Packing data for containers. Ceramic tiles are packed in corrugated cardboard containers. The container shall have a plate with the information about the production shift, article number, tile shade, grade (for non-rectified porcelain gres, calibre is also specified on the box). First grade tile shall be packed in white containers. Second and third grade tile can come in brown containers.



Packing data for the pallets. Containers with tiles shall be put on pallets. The pallet weight depends on the format of the tiles (see Tables). The weight of the pallet with decorative elements shall not exceed 800 kg. Each pallet shall be fixed by a polypropylene strip horizontally and vertically and wrapped with a polyethylene film.

VARIATION OF COLOUR AND PATTERN

Variations mean non repeated colour (shade) and pattern of the tiles from one package (for example, box, pallet or other means of storing and transportation of goods) or consignment. The level of variations allows to define the degree of colour (shade) and pattern change of ceramic tile and porcelain gres.

V1 — equal distribution of colour (shade) and pattern

V2 — non significant degree of colour (shade) and pattern change

V3 — medium degree of colour (shade) and pattern change

V4 — high degree of colour (shade) and pattern change

CONSUMER INFORMATION

Warning! Fragile. The ceramic tiles and porcelain gres are strong finishing materials but shall be protected against any shocks.

Non-rectified wall tiles and porcelain gres can be of different calibres. It is strongly recommended to use the products of the same calibre to facilitate tile paving (including laying of tiles with different article numbers).

The actual size of the edged porcelain gres is smaller than the nominal size within the standard tolerance limits. The catalogue contains the nominal size.

Different lots of ceramic tiles and porcelain gres may have slightly different colour. Pay attention to the shade identification mark. It is strongly recommended to purchase the products of the same shade.

Tolerances for the curvature have been established for ceramic materials. Insignificant positive (convexity) and negative (concavity) deviations within the tolerance limits shall not be a basis for the rejection.

СОПРОТИВЛЕНИЕ СКОЛЬЖЕНИЮ

Основным требованием к безопасности является сопротивление скольжению, что особенно важно для керамического гранита, который используется для жилых, общественных и промышленных помещений, а также для керамического гранита, использующегося в наружных зонах. Эта характеристика определяет способность поверхности препятствовать скольжению предмета, находящегося на ней. Наиболее широкое распространение для измерения сопротивления скольжения (коэффициента трения) получил немецкий метод* (нормы DIN): результат испытания выражается в раз-мере угла наклона пола для обеспечения скольжения предмета.

DIN 51130

Категории устойчивости к скольжению обуви для напольных покрытий в рабочих зонах со скользкими поверхностями

Коэффициент трения		Угол наклона	
R9		6° – 10°	незначительное противоскольжение
R10		10° – 19°	нормальное противоскольжение
R11		19° – 27°	среднее противоскольжение
R12		27° – 35°	высокая степень противоскольжения
R13		более 35°	максимальная степень противоскольжения

DIN 51097

Категории антискольжения для напольных покрытий во влажных зонах, где ходят босыми ногами

Группа оценки	Угол наклона		
A		≥12°	незначительное противоскольжение
B		≥18°	нормальное противоскольжение
C		≥24°	среднее противоскольжение

SLIP RESISTANCE

The main safety requirement is slip resistance, which is essential for porcelain gres used in residential, public or industrial buildings, as well as for porcelain gres that is used outside. This parameter defines the ability of surfaces to prevent slipping of objects above. The most widespread method for measuring slip resistance (coefficient of friction) is the German DIN Standard method*. The result of testing is expressed in floor slope angle needed to make an object slip.

DIN 51130

Slip prevention ratings for flooring surfaces in shod feet environments

Rating		Slope friction angle	
R9		6° – 10°	low slip resistance
R10		10° – 19°	normal slip resistance
R11		19° – 27°	medium slip resistance
R12		27° – 35°	high slip resistance
R13		more than 35°	maximum slip resistance

DIN 51097

Slip prevention ratings for wet flooring surfaces in bare feet environments

Rating		Estimated slope angle	
A		≥12°	low slip resistance
B		≥18°	normal slip resistance
C		≥24°	medium slip resistance

* Включён в европейский стандарт EN 16165:2021

* Included in European standard EN 16165:2021

ПОЯСНЕНИЯ К ТАБЛИЦЕ ТЕХНИЧЕСКИХ ХАРАКТЕРИСТИК

Водопоглощение

Водопоглощение — отношение массы воды, поглощенной образцом при полном насыщении, к массе образца в сухом состоянии. Водопоглощение для керамического гранита (группа BIa) определяется согласно **EN ISO 10545-3** и составляет не более 0,5%. Согласно европейским нормам **EN14411** керамические плитки полусухого прессования по водопоглощению делятся на группы:

- группа BIa** — с низким водопоглощением E ≤ 0,5%
- группа BIb** — с низким водопоглощением 0,5 < E ≤ 3%
- группа BIIa** — с водопоглощением 3% < E ≤ 6%
- группа BIIb** — с водопоглощением 6% < E ≤ 10%
- группа BIII** — с водопоглощением E >10%

Сопротивление глазури растрескиванию

Сопротивление глазури растрескиванию — характеристика, показывающая, выдерживает ли глазурь плиток воздействие высоких температуры (159±1 °C) и давления (500±20 кПа) без растрескивания.

Прочностные характеристики

Прочностные характеристики согласно **EN ISO 10545-4** характеризуются разрушающим усилием, разрушающей нагрузкой и пределом прочности при изгибе при приложении с определенной скоростью усилия на середину плитки.

Разрушающее усилие

Разрушающее усилие — величина силы, в ньютонах, при которой испытываемый образец разрушается, определяется по шкале прибора.

Разрушающая нагрузка

Разрушающая нагрузка — величина, в ньютонах, получаемая умножением величины разрушающего усилия на расстояние между опорными стержнями, деленное на ширину испытываемого образца.

Предел прочности при изгибе

Предел прочности при изгибе — величина, в ньютонах на мм², получаемая делением величины рассчитанной разрушающей нагрузки на возведенную в квадрат наименьшую толщину испытываемого образца по линии разрушения.

Устойчивость к глубокому истиранию

Устойчивость к глубокому истиранию — одна из основных характеристик керамического гранита, требования к которой определяются международным стандартом **EN ISO10545-6**. Показывает, сколько кубических миллиметров теряет испытуемый материал при определенном абразивном воздействии. Во многом зависит от типа завершающей обработки: шлифовки, полировки, пропитки синтетическим составом и пр. Важным фактором для данной характеристики является степень водопоглощения: чем она выше, тем устойчивость к глубокому истиранию ниже.

Устойчивость к износу поверхности

Устойчивость к износу поверхности

Устойчивость к износу поверхности (класс износостойкости) — одна из главных характеристик глазурованных напольных плиток (в том числе и глазурованного керамического гранита), от которой зависит, как долго поверхность плиток будет сохранять внешний вид без видимых изменений. Согласно европейским нормам EN14411 (приложение N), глазурованные керамические плитки классифицируются на 6 групп в зависимости от их износостойкости:

Класс 0

Класс 0 — Глазурованные керамические плитки данного класса не рекомендуется применять для напольных покрытий.

Класс 1

Класс 1 — Для напольных покрытий помещений, не имеющих абразивных загрязнений, с использованием обуви с мягкой подошвой или без обуви (например, ванные комнаты в жилых помещениях и спальни без непосредственного входа снаружи).

Класс 2

Класс 2 — Для напольных покрытий помещений с минимальным количеством абразивных загрязнений, с использованием мягкой или обычной обуви (например, жилые помещения в домах, за исключением кухонь, прихожих и аналогичных помещений с частой ходьбой. Указанное не относится к специальной обуви, например, обуви на шпильке).

Класс 3

Класс 3 — Для напольных покрытий помещений с небольшим количеством абразивных загрязнений, с использованием обычной обуви и с частой ходьбой (например, кухни, прихожие, коридоры, балконы, лоджии и террасы. Указанное не относится к специальной обуви, например, обуви на шпильке).

Класс 4

Класс 4 — Для напольных покрытий помещений с небольшим количеством абразивных загрязнений, с регулярной ходьбой, с нагрузками большими, чем для степени 3 (например, производственные кухни, гостиницы, выставочные и торговые помещения).

Класс 5

Класс 5 — Для напольных покрытий помещений с небольшим количеством абразивных загрязнений, с интенсивной ходьбой в течение продолжительного времени, в результате чего применяемые глазурованные керамические плитки подвергаются чрезвычайным нагрузкам (например, общественные зоны, такие как торговые центры, вестибюли аэропортов, фойе гостиниц, общественные пешеходные дорожки и промышленные зоны).

Цветовая характеристика

Тон — цветовая характеристика партии керамической плитки или керамического гранита, которая может немного отличаться от заявленного цвета. Тон обозначается на упаковке цифрой.

Калибр (рабочий размер)

Калибр (рабочий размер) — условное обозначение производственного размера, устанавливаемого для процесса изготовления, которому должен соответствовать фактический размер в пределах допустимых отклонений. Продукция сортируется по партиям одного производственного размера (калибра). Калибр указывается на упаковке.

Коэффициент термического расширения

Коэффициент термического расширения показывает, насколько происходит увеличение/уменьшение геометрических размеров плитки в процессе нагрева/охлаждения. Имеет большое значение при укладке больших площадей керамического гранита внутри помещений (для расчета компенсационных швов) и снаружи (для выбора способа крепления, определения типа используемого клея и расчета раскладочных швов).

Сопротивление термическому шоку

Сопротивление термическому шоку — способность керамических изделий выдерживать резкие колебания температуры. Зависит от физико-химических, термомеханических свойств материала, от формы, размеров изделий, условий их нагрева и охлаждения.

NOTES TO THE SPECIFICATION TABLE

Водопоглощение

Water absorption — is the ratio of the mass of water absorbed by the sample at its full saturation to the dry mass of the sample. Water absorption rate of porcelain gres shall be defined according to **EN ISO 10545-3**. Water absorption rate shall not exceed 0.5%. According to the European standard **EN14411**, dry-press ceramic tiles are divided into the following groups according to the water absorption rate:

- BIa group** — low water absorption rate E≤ 0.5%
- BIb group** — low water absorption rate 0.5<E≤ 3%
- BIIa group** — water absorption rate 3% < E≤ 6%
- BIIb group** — water absorption rate 6%<E≤ 10%
- BIII group** — water absorption rate E>10%

Сопротивление глазури растрескиванию

Glaze cracking resistance — a feature indicating if the tile glaze can stand high temperature (159±1 °C) and pressure (500±20 kPa) without cracking.

Strength properties

According to **EN ISO 10545-4** strength properties include breaking load, breaking strength and modulus of rupture measured at a definite force speed applied in the middle of the tile.

Разрушающее усилие

Breaking load — a value of force, in Newton, the application of which causes the damage of the tested sample. It is measured according to a measuring instrument scale.

Разрушающая нагрузка

Breaking strength — a value, in Newton, generated by the multiplication of the breaking load and the distance between support bars divided by the width of the tested sample.

Предел прочности при изгибе

Modulus of rupture — a value, in Newton/mm, generated by the division of the estimated breaking strength by the squared minimum thickness of the tested sample along the fracture line.

Устойчивость к износу поверхности

Deep abrasion resistance — one of the major characteristics of porcelain gres, the standard value of which is set by the international standard EN ISO10545-6. It basically indicates the number of cubic millimeters the tested material loses under certain abrasive impact. It largely depends on the type of the final treatment: grinding, polishing, saturation with a synthetic mixture etc. Water absorption rate is also important for this parameter: the higher is water absorption rate, the lower is deep abrasion resistance rate.

Устойчивость к растрескиванию

Resistance to surface abrasion

Resistance to surface abrasion (class of resistance) is one of the major properties of glazed tiles for flooring which influences on how long the tile surface will preserve its exterior appearance without visible changes. According to the European standard EN14411 (Appendix N), glazed ceramic tiles are classified into 6 groups depending on their wear resistance:

Class 0 — Glazed ceramic tiles of this class are not recommended for floors.

Class 1 — is recommended for floors subject to no abrasive dirt, or areas where shoes with soft soles or no shoes are used (e.g. bathrooms in apartments and bedrooms without an entrance from the outside).

Class 2 — is recommended for floors subject to a minimum level of abrasive dirt and areas where shoes with soft sole or ordinary shoes are used (living premises in the houses, except for kitchen, entrance hall and similar premises involving much walking. This shall not include special shoes, e.g. high-heeled shoes).

Class 3 — is recommended for floors subject to a low level of abrasive dirt, areas where ordinary shoes are used and premises involving much walking (e.g. kitchen, entrance hall, corridors, balcony, loggia and terrace. This shall not include special shoes, e.g. high-heeled shoes).

Class 4 — is recommended for floors subject to a low level of abrasive dirt and premises subject to regular walking at the rate higher than for class 3 (e.g. kitchen at the production enterprise, hotels, showrooms and commercial premises).

Class 5 — is recommended for floors subject to a low level of abrasive dirt and premises subject to intense walking for a long period of time which puts an excessive load on the glazed ceramic tile (e.g. public premises, such as shopping malls, airport lounges, hotel lobbies, public pedestrian paths and industrial zones).

Calibre (work size) — is a conventional designation of manufacturing size of the tile set for the production process, the actual size of the tile shall correspond to, with account of certain tolerance limits. The product is sorted into lots of one production size (calibre). Size is marked on a package.

Shade — colour value of a ceramic tile or porcelain gres lot that can slightly differ from the declared colour. The shade is marked on a container with a number.

Thermal expansion coefficient indicates the increase/decrease of the tile dimensions during heating/cooling. It is extremely important for laying of porcelain gres over big areas indoors (to calculate the width of the expansive joints properly) and outdoors (in order to select the best suitable fastening option, type of adhesive compound and calculate tile-to-tile gaps).

Thermal shock resistance — the ability of ceramic items to endure sharp temperature changes. This parameter depends on various physical, chemical and thermomechanical properties of the material, its shape, size, heating and cooling conditions.

ПОЯСНЕНИЯ К ТАБЛИЦЕ ТЕХНИЧЕСКИХ ХАРАКТЕРИСТИК

Морозостойкость — способность керамических изделий, насыщенных водой, выдерживать без признаков разрушения многократное попеременное замораживание в воздушной среде и оттаивание в воде. Показатель морозостойкости – количество циклов (замораживаний/оттаиваний), которое выдерживает образец, не разрушаясь. Согласно процедуре контроля EN ISO 10545-12, цикл замораживания/оттаивания повторяют не менее 100 раз.

Устойчивость к образованию пятен определяется согласно норме ISO 10545-14. Различают три основных загрязняющих реагента: специальные чернила, спиртовой раствор йода и оливковое масло. Устойчивость керамической поверхности к загрязняющим реагентам классифицируется в зависимости от эффективности и от легкости их удаления.

Существуют четыре процедуры очистки, которые применяются в комбинации с соответствующими очищающими веществами (горячая вода, чистящее средство слабой концентрации, чистящее средство сильной концентрации, различные растворители).

Процедура А — проточная горячая вода.

Процедура В — ручная очистка чистящим средством слабой концентрации.

Процедура С — механическая очистка чистящим средством сильной концентрации.

Процедура D — погружение в соответствующий растворитель.

Класс присваивается после визуальной оценки результата. Наивысшим классом устойчивости к загрязнению и простоты удаления считается класс 5, наименьшим – класс 1. Минимально допустимый для керамического гранита – класс 3.

Химическая устойчивость — способность поверхности плитки (глазури) или керамического гранита выдерживать при комнатной температуре контакт с химическими веществами (бытовой химией, добавками для бассейнов, солями и кислотами) без изменения внешнего вида. Согласно норме ISO 10545-13, керамические плитки и керамический гранит классифицируются в порядке убывания устойчивости следующим образом:

Неглазурованная (UGL)

Класс А — отсутствие видимых изменений;

Класс В — видимые изменения на поверхностях среза;

Класс С — видимые изменения на поверхностях среза, на грани образца и на лицевой стороне.

Глазурованная (GL)

Класс А — отсутствие видимых изменений;

Класс В — значительные изменения внешнего вида;

Класс С — частичная или полная потеря первоначальной поверхности. Перед буквой, обозначающей класс, добавляют букву, обозначающую тип плитки: G – глазурованная, U – неглазурованная.Наличие в аббревиатуре буквы Н указывает на устойчивость к кислотам и щелочам высокой концентрации, L – низкой концентрации, отсутствие буквы – устойчивость к бытовым химическим средствам и к добавкам для плавательных бассейнов. Таким образом, обозначение UHA, ULA или UA следует понимать как «плитка неглазурованная, соответствующая классу А», обозначение GHB, GLB или GB – как «плитка глазурованная, соответствующая классу В».

Коэффициент трения

Керамический гранит KERAMA MARAZZI тестируется на определение коэффициента трения скольжения по разработанному в Великобритании методу BCR (British Ceramic Research Association). Метод BCR предполагает применение классификационной шкалы от 0 до 1, согласно которой коэффициент трения 0,1 означает «опасно», коэффициент трения 0,9 – «отлично». Коэффициент трения BCR керамического гранита KERAMA MARAZZI обозначен как μ>0,4, что означает по классификационной шкале удовлетворительную степень сопротивления скольжению. В соответствии с методом испытаний BCR керамический гранит KERAMA MARAZZI — это продукция с нескользкой поверхностью, которая может использоваться в любых помещениях, где не предъявляются повышенные требования к противоскользящим свойствам.
Определение коэффициента трения скольжения не является обязательным для производителей при сертификации продукции, так как ни один из методов не включен в Европейские стандарты.

KERAMA MARAZZI

NOTES TO THE SPECIFICATION TABLE

Frost resistance — ability of water saturated ceramic items to resist without any damage the impact of multiple freezing in the air and thawing in water. Frost resistance degree is a number of cycles (freeze/thaw) a sample stands without any damage. According to EN ISO 10545-12 control procedures the freeze/thaw cycle is repeated not less than 100 times.

Stains resistance is defined in compliance with ISO 10545-14. There are three main polluting agents: special ink, iodine alcoholic solution, and olive oil.

The resistance rate of a ceramic surface to polluting agents depends on the efficiency and ease of their removal. There are four cleaning procedures applied in combination with the corresponding cleaning agents (hot water, weak cleaning agent, strong cleaning agent, and various solvents).

Procedure A — running hot water.

Procedure B — manual cleaning with a weak cleaning agent.

Procedure C — mechanical treatment with a strong cleaning agent.

Procedure D — dipping into the corresponding solvent.

The class is assigned upon completion of a visual assessment of the result. The highest class of stains resistance and stains removal ease is class 5; the lowest one is class 1. Minimum admissible class for porcelain gres is class 3.

Chemical stability — ability of the tile (glaze) surface or porcelain gres to withstand a contact with chemical substances (household chemistry products, additives for pools, salts and acids) at room temperature without getting its appearance changed. Acc. to ISO 10545-13 ceramic tile and porcelain gres are classified into Chemical Stability groups as follows:

Unglazed (UGL)

Class A — no visual changes;

Class B — visual changes at the shear surface

Class C — visual changes at the shear surface, on the sample edge and on the front side.

Glazed (GL)

Class A — no visual changes;

Class B — strong changes of the appearance;

Class C — partial or full loss of the original surface.

Before the letter of Class, a letter standing for the tile type (G-glazed, U-unglazed) is added. Letter H in the abbreviation indicates resistance to acids and alkali of high concentration; letter L indicates respectively low concentration. If none of these letters is added, it means that the tile is resistant to household chemical agents and additives for swimming pools. Thus, UHA, ULA or UA abbreviations stand for «unglazed tile belonging to A Class». GHB, GLB or GB abbreviations stand for «glazed tile, belonging to B Class».

Frictional coefficient

KERAMA MARAZZI porcelain gres has been tested with the help of the BCR (British Ceramic Research Association) method developed in Great Britain to define the coefficient of sliding friction. BCR method utilizes a classifying scale from 0 to 1. According to the scale 0.1 friction coefficient means «hazardous», while 0.9 friction coefficient means «excellent». BCR friction coefficient of KERAMA MARAZZI porcelain gres is equal to μ>0.4, which is considered a satisfactory degree of friction resistance according to the classifying scale.

In compliance with BCR method, KERAMA MARAZZI porcelain gres is a product with skid-proof surface suitable for all types of premises with no tough requirements set to skid-proof properties.

! Defining the friction coefficient is not mandatory for the manufacturers undergoing the certification procedures, since none of the methods is included in the European standards.

ТЕХНИЧЕСКИЕ ХАРАКТЕРИСТИКИ ПЛИТКИ ДЛЯ СТЕН WALL CERAMIC TILES TECHNICAL FEATURES



Технические характеристики <p>Technical features</p>	Метод испытания <p>Testing method</p>	Единица измерения <p>Measurement unit</p>	Нормативные значения <p>Normative values</p>	Стандарт для справки <p>Reference standard</p>
Максимальные отклонения рабочего (W) размера плиток от номинального (N) размера <p>The maximum deviations of the work (W) size of the tiles from the nominal (N) size</p>			±2% (±5mm)	EN 14411:2016 BIII <p>ГОСТ 13996-2019 BIII</p>
Допустимое отклонение среднего значения длины и ширины для каждой плитки (2 или 4 стороны) от рабочего размера (W) <p>The permissible deviation of the average size for each tile (2 or 4 sides) from the work size (W)</p>			±0,5% (±2mm) [N ≥ 15cm] <p>±0,75mm [7cm ≤ N < 15cm]</p>	EN 14411:2016 BIII <p>ГОСТ 13996-2019 BIII</p>
Допустимое отклонение средней толщины плитки от рабочего размера <p>The permissible deviation of the average thickness of each tile from the work size thickness</p>	ISO 10545-2 <p>ГОСТ 27180</p>	% mm	±10% (±0,5mm) [N ≥ 15cm] <p>±0,5mm [7cm ≤ N < 15cm]</p>	EN 14411:2016 BIII <p>ГОСТ 13996-2019 BIII</p>
Максимальное отклонение по ортогональности относительно соответствующих рабочих размеров <p>The maximum permissible deviation from rectangularity related to the corresponding work sizes</p>			±0,5% (±2mm) [N ≥ 15cm] <p>±0,75mm [7cm ≤ N < 15cm]</p>	EN 14411:2016 BIII <p>ГОСТ 13996-2019 BIII</p>
Максимальное отклонение по плоскостности: кривизна по центру относительно диагонали, рассчитанной согласно рабочим размерам <p>The maximum permissible deviation from flatness: centre curvature, related to diagonal calculated from the work sizes</p>			+0,5%(+2mm) / -0,3%(-1,5mm) [N ≥ 15cm] <p>+0,75mm /-0,5mm [7cm ≤ N < 15cm]</p>	EN 14411:2016 BIII <p>ГОСТ 13996-2019 BIII</p>
Водопоглощение <p>Water absorption</p>	ISO 10545-3 <p>ГОСТ 27180</p>	%	Еb > 10	EN 14411:2016 BIII <p>ГОСТ 13996-2019 BIII</p>
Разрушающая нагрузка <p>Breaking strength</p>	ISO 10545-4 <p>ГОСТ 27180</p>	N	мин 600 для толщины плитки ≥7,5 mm <p>min 600 for thickness of the tile ≥7,5 mm</p> <p>мин 200 для толщины плитки <7,5 mm <p>min 200 for thickness of the tile <7,5 mm</p></p>	EN 14411:2016 BIII <p>ГОСТ 13996-2019 BIII</p>
Предел прочности при изгибе <p>Modulus of rapture</p>	ISO 10545-4 <p>ГОСТ 27180</p>	N/mm²	мин 12 для толщины плитки ≥7,5 mm <p>min 12 for thckness of the tile ≥7,5 mm</p> <p>мин 15 для толщины плитки <7,5 mm <p>min 15 for thickness of the tile <7,5 mm</p></p>	EN 14411:2016 BIII <p>ГОСТ 13996-2019 BIII</p>
Сопrotивление термическому шоку <p>Thermal shock resistance</p>	ISO 10545-9 <p>ГОСТ 27180</p>	—	пройдено по ISO 10545-9 <p>passed ISO 10545-9</p>	EN 14411:2016 BIII <p>ГОСТ 13996-2019 BIII</p>
Сопrotивление глазури растрескиванию <p>Crazing resistance</p>	ISO 10545-11 <p>ГОСТ 27180</p>	—	пройдено по ISO 10545-11 <p>passed ISO 10545-11</p> <p>стойкая по ГОСТ 27180 <p>resistant to GOST 27180</p></p>	EN 14411:2016 BIII <p>ГОСТ 13996-2019 BIII</p>
Устойчивость к бытовым химическим средствам и к добавкам для плавательных бассейнов <p>Resistance to household chemicals and swimming pool salts</p>	ISO 10545-13 <p>ГОСТ 27180</p>	класс <p>class</p>	min B	EN 14411:2016 BIII <p>ГОСТ 13996-2019 BIII</p>
Устойчивость к образованию пятен <p>Resistance to staining</p>	ISO 10545-14 <p>ГОСТ 27180</p>	класс <p>class</p>	min 3 (GL)	EN 14411:2016 BIII <p>ГОСТ 13996-2019 BIII</p>



ТЕХНИЧЕСКИЕ ХАРАКТЕРИСТИКИ ПЛИТКИ ДЛЯ СТЕН И ФАСАДОВ WALL & FACADE CERAMIC TILES TECHNICAL FEATURES



Технические характеристики Technical features	Метод испытания Testing method	Единица измерения Measurement unit	Нормативные значения Normative values	Стандарт для справки Reference standard
Максимальные отклонения рабочего (W) размера плиток от номинального (N) размера The maximum deviations of the work (W) size of the tiles from the nominal (N) size	ISO 10545-2 ГОСТ 27180	% mm	±2% (±5mm)	EN 14411:2016 B1a ГОСТ 13996-2019 B1a
Допустимое отклонение среднего значения длины и ширины для каждой плитки (2 или 4 стороны) от рабочего размера (W) The permissible deviation of the average size for each tile (2 or 4 sides) from the work size (W)			±0,6% (±2mm) [N ≥ 15cm] ±0,9mm [7cm ≤ N < 15cm]	EN 14411:2016 B1a ГОСТ 13996-2019 B1a
Допустимое отклонение средней толщины плитки от рабочего размера The permissible deviation of the average thickness of each tile from the work size thickness			±5% (±0,5mm) [N ≥ 15cm] ±0,5mm [7cm ≤ N < 15cm]	EN 14411:2016 B1a ГОСТ 13996-2019 B1a
Максимальное отклонение по ортогональности относительно соответствующих рабочих размеров The maximum permissible deviation from rectangularity related to the corresponding work sizes			±0,5% (±2mm) [N ≥ 15cm] ±0,75mm [7cm ≤ N < 15cm]	EN 14411:2016 B1a ГОСТ 13996-2019 B1a
Максимальное отклонение по плоскостности: кривизна по центру относительно диагонали, рассчитанной согласно рабочим размерам The maximum permissible deviation from flatness: centre curvature, related to diagonal calculated from the work sizes			±0,5% (±2mm) [N ≥ 15cm] ±0,75mm [7cm ≤ N < 15cm]	EN 14411:2016 B1a ГОСТ 13996-2019 B1a
Водопоглощение Water absorption	ISO 10545-3 ГОСТ 27180	%	3 < Eb ≤ 6	EN 14411:2016 B1a ГОСТ 13996-2019 B1a
Разрушающая нагрузка Breaking strength	ISO 10545-4 ГОСТ 27180	N	min 1000	EN 14411:2016 B1a ГОСТ 13996-2019 B1a
Предел прочности при изгибе Modulus of rupture	ISO 10545-4 ГОСТ 27180	N/mm ²	≥ 22	EN 14411:2016 B1a ГОСТ 13996-2019 B1a
Сопrotивление термическому шоку Thermal shock resistance	ISO 10545-9 ГОСТ 27180		пройдено по / passed ISO 10545-9	EN 14411:2016 B1a ГОСТ 13996-2019 B1a
Сопrotивление глазури растрескиванию Crazing resistance	ISO 10545-11 ГОСТ 27180		пройдено по / passed ISO 10545-11 стойкая по / resistant to ГОСТ 27180	EN 14411:2016 B1a ГОСТ 13996-2019 B1a
Морозостойкость Frost resistance	ISO 10545-12 ГОСТ 27180	циклы cycles	100	EN 14411:2016 B1a ГОСТ 13996-2019 B1a
Устойчивость к бытовым химическим средствам и к добавкам для плавательных бассейнов Resistance to chemicals for household use and swimming pool salts	ISO 10545-13 ГОСТ 27180	класс class	min B	EN 14411:2016 B1a ГОСТ 13996-2019 B1a
Устойчивость к образованию пятен Stain resistance	ISO 10545-14 ГОСТ 27180	класс class	min 3 (GL)	EN 14411:2016 B1a ГОСТ 13996-2019 B1a



ТЕХНИЧЕСКИЕ ХАРАКТЕРИСТИКИ КЕРАМИЧЕСКОГО ГРАНИТА PORCELAIN GRES TECHNICAL FEATURES

Технические характеристики Technical features	Метод испытания/ Testing method	Единица измерения Measurement unit	Нормативные значения Normative values	Стандарт для справки Reference standard
Максимальные отклонения рабочего (W) размера плиток от номинального (N) размера The maximum deviations of the work (W) size of the tiles from the nominal (N) size	ISO 10545-2 ГОСТ 27180	% mm	±2% (±5mm)	EN 14411:2016 B1a ГОСТ 13996-2019 B1a ТУ 23.31.10-012-04693313-2017
Допустимое отклонение среднего значения длины и ширины для каждой плитки (2 или 4 стороны) от рабочего размера (W) The permissible deviation of the average size for each tile (2 or 4 sides) from the work size (W)			±0,6% (±2mm) [N ≥ 15cm] ±0,9mm [7cm ≤ N < 15cm]	EN 14411:2016 B1a ГОСТ 13996-2019 B1a ТУ 23.31.10-012-04693313-2017
Допустимое отклонение средней толщины плитки от рабочего размера The permissible deviation of the average thickness of each tile from the work size thickness			±5% (±0,5mm) [N ≥ 15cm] ±0,5mm [7cm ≤ N < 15cm]	EN 14411:2016 B1a ГОСТ 13996-2019 B1a ТУ 23.31.10-012-04693313-2017
Максимальное отклонение по ортогональности относительно соответствующих рабочих размеров The maximum permissible deviation from rectangularity related to the corresponding work sizes			±0,5% (±2mm) [N ≥ 15cm] ±0,75mm [7cm ≤ N < 15cm] ±0,5% (±1,5mm) [N ≥ 15cm] ±0,75mm [7cm ≤ N < 15cm]	EN 14411:2016 B1a ГОСТ 13996-2019 B1a ТУ 23.31.10-012-04693313-2017
Максимальное отклонение по плоскостности: кривизна по центру относительно диагонали, рассчитанной согласно рабочим размерам The maximum permissible deviation from flatness: centre curvature, related to diagonal calculated from the work sizes			±0,5% (±2mm) [N ≥ 15cm] ±0,75mm [7cm ≤ N < 15cm] ±0,5% (±1,5mm) [N ≥ 15cm] ±0,75mm [7cm ≤ N < 15cm]	EN 14411:2016 B1a ГОСТ 13996-2019 B1a ТУ 23.31.10-012-04693313-2017
Водопоглощение Water absorption	ISO 10545-3 ГОСТ 27180	%	Eb ≤ 0,5	EN 14411:2016 B1a ГОСТ 13996-2019 B1a ТУ 23.31.10-012-04693313-2017
Разрушающая нагрузка Breaking strength	ISO 10545-4 ГОСТ 27180	N	мин 1300 для толщины плитки ≥7,5 мм min 1300 for thickness of the tile ≥7,5 mm мин 700 для толщины плитки <7,5 мм min 700 for thickness of the tile <7,5 mm	EN 14411:2016 B1a ГОСТ 13996-2019 B1a
Предел прочности при изгибе Modulus of rupture	ISO 10545-4 ГОСТ 27180	N/mm ²	≥ 35	EN 14411:2016 B1a ГОСТ 13996-2019 B1a ТУ 23.31.10-012-04693313-2017
Устойчивость к глубокому истиранию (UGL) Resistance to deep abrasion (UGL)	ISO 10545-6 ГОСТ 27180	мм ³	≤ 175	EN 14411:2016 B1a ГОСТ 13996-2019 B1a ТУ 23.31.10-012-04693313-2017
Устойчивость к износу поверхности (GL) Resistance to surface abrasion (GL)	ISO 10545-7 ГОСТ 27180	класс class	1 - 5	EN 14411:2016 B1a ГОСТ 13996-2019 B1a ТУ 23.31.10-012-04693313-2017
Коэффициент термического расширения Thermal expansion coefficient	ISO 10545-8	x10 ⁻⁶ °C ⁻¹	заявленное значение value declared	EN 14411:2016 B1a
Сопrotивление термическому шоку Thermal shock resistance	ISO 10545-9 ГОСТ 27180		пройдено по ISO 10545-1 passed ISO 10545-1	EN 14411:2016 B1a ГОСТ 13996-2019 B1a
Морозостойкость Frost resistance	ISO 10545-12 ГОСТ 27180	циклы cycles	пройдено по ISO 10545-1 passed ISO 10545-1 150	EN 14411:2016 B1a ГОСТ 13996-2019 B1a ТУ 23.31.10-012-04693313-2017
Устойчивость к бытовым химическим средствам и к добавкам для плавательных бассейнов Resistance to chemicals for household use and swimming pool salts	ISO 10545-13 ГОСТ 27180	класс class	min B	EN 14411:2016 B1a ГОСТ 13996-2019 B1a
Устойчивость к кислотам и щелочам низкой концентрации Resistance to low concentration acids and bases	ISO 10545-13 ГОСТ 27180	класс class	заявленное значение value declared	EN 14411:2016 B1a ГОСТ 13996-2019 B1a
Устойчивость к образованию пятен Stain resistance	ISO 10545-14 ГОСТ 27180	класс class	min 3 (GL) заявленное значение (UGL) value declared (UGL)	EN 14411:2016 B1a ГОСТ 13996-2019 B1a
Коэффициент трения Friction coefficient	B.C.R.		μ > 0,4	D.D. №236 14/6/89
Сопrotивление скольжению Skid resistance	RAMP		R9 - R13 ABC	DIN 51130 DIN 51097 EN 16165:2021

Плитки для стен Wall tiles							
	Толщина номинальная, мм / Tile nominal thickness, mm	Количество плитки в коробке, шт. / Pieces in a box, pcs	Количество плитки в коробке, м² / Sqm in a box, m²	Средний вес коробки брутто, кг / Average gross weight of a box, kg	Количество коробок на поддоне, шт. / Boxes on a pallet, pcs	Количество плитки на поддоне, м² / Sqm in a pallet, m²	Вес поддона брутто, кг / Gross weight of a pallet, kg
7,4×15	6,9	96	1,07	13,5	32	34,24	462
7,4×15 pureice	6,9	96	1,07	12,5	32	34,24	430
7,4×15 микс / mix	8,2	88	0,98	12,9	32	31,36	443
7,4×15 грань / chamfer	9,2	80	0,89	12,6	32	28,48	433
8,5×28,5	6,9	52	1,26	15,9	64 / 32	80,64 / 40,32	1048 / 539
8,5×28,5 структура / structure	8,5	44	1,07	13,9	64 / 32	68,48 / 34,24	920 / 475
8,5×28,5 грань / chamfer	9,2	40	0,97	15	64 / 32	62,08 / 31,04	990 / 510
9,9×20	6,9	52	1,03	13	48	49,44	654
9,9×20 структура / structure	6,9	52	1,03	11,5	48	49,44	582
9,9×20 структура / structure	8	46	0,91	12,1	48	43,68	611
9,9×20 структура / structure	9,2	40	0,792	12,3	48	38,016	620
14×34	6,9	24	0,896	11,1	48	43,008	563
14×34 диамантато / diamantato	9,2	19	0,709	10,95	48	34,032	556
15×15	6,9	48	1,08	13,3	32	34,56	456
15×15 структура / structure	6,9	48	1,08	12	32	34,56	414
15×15 шестигранник / esg	6,9	48	1,02	12,5	32	32,64	430
15×15 стр. шестигр. / structure esg	6,9	48	1,02	11,45	32	32,64	396
15×15 структура / structure	7,7	44	0,99	12,75	32	31,68	438
15×15 структура / structure	8,2	40	0,9	11,4	32	28,8	395
15×40	8	22	1,32	18,8	24 / 36	31,68 / 47,52	481 / 707
15×40 структура / structure	9,3	19	1,14	16,3	36	41,04	617
15×40 грань / chamfer	9,5	18	1,08	18	24 / 36	25,92 / 38,88	462 / 678
20×20	6,9	26	1,04	12,4	48 / 96	49,92 / 99,84	625 / 1220
20×20 структура / structure	6,9	26	1,04	10,6	48 / 96	49,92 / 99,84	539 / 1048
20×20 структура / structure	8,3	22	0,88	11,4	96	84,48	1124
20×20 диамантато / diamantato	8,6	20	0,8	11,9	96	76,8	1172
20×30	6,9	25	1,5	18	32 / 64	48 / 96	606 / 1182
20×30 панель / panel	7,7	23	1,38	17,1	64	88,32	1124
20×30 структура / structure	8,6	20	1,2	15,6	32 / 64	38,4 / 76,8	529 / 1028
20×30 диамантато / diamantato	9,5	19	1,14	18,1	64	72,96	1188
20×23,1	6,9	22	0,76	9,7	72	54,72	728
20×23,1 структура / structure	6,9	22	0,76	8,6	72	54,72	649
20×40	8	11	0,88	11,25	96	84,48	1110
20×50	8	12	1,2	16,4	54	64,8	916
20×50 структура / structure	8,9	11	1,1	16	54	59,4	894
20×60	9	10	1,2	17,7	64	76,8	1163
25×40	8	11	1,1	15	72	79,2	1110
25×40 структура / structure	8,8	10	1	14	72	72	1038
25×40 структура / structure	9,5	9	0,9	13,5	72	64,8	1002

Плитки для стен Wall tiles							
	Толщина номинальная, мм / Tile nominal thickness, mm	Количество плитки в коробке, шт. / Pieces in a box, pcs	Количество плитки в коробке, м² / Sqm in a box, m²	Средний вес коробки брутто, кг / Average gross weight of a box, kg	Количество коробок на поддоне, шт. / Boxes on a pallet, pcs	Количество плитки на поддоне, м² / Sqm in a pallet, m²	Вес поддона брутто, кг / Gross weight of a pallet, kg
25×75	9	6	1,125	17	54	60,75	948
25×75 структура / structure	9	6	1,125	16,5	54	60,75	921
25×75 структура / structure	11	5	0,938	16,5	54	50,652	921
25×75 панель / panel	11	5	0,938	15,7	54	50,652	878
30×60	9	10	1,8	27	32	57,6	894
30×60 структура / structure	9	10	1,8	25,3	32	57,6	840
30×60 структура / structure	10	10	1,8	27	32	57,6	894
30×60 структура / structure	10	10	1,8	27,7	32	57,6	916
30×60 структура / structure	10,5	9	1,62	27,30	32	51,84	904
30×89,5	9	6	1,611	24,2	36	57,996	901
30×89,5 структура / structure	10,5	5	1,343	22,1	36	48,348	826
40×80	10	5	1,6	27,2	20	32	574
40×80 структура / structure	11	4	1,28	21,5	24	30,72	546
40×120	10	3	1,44	24,9	21	30,24	553
40×120 структура / structure	10,5	3	1,44	25,8	21	30,24	572
40×120 панель / panel	12	3	1,44	26,5	18	25,92	507

Плитки мозаичные керамический гранит Porcelain gres mosaic tiles							
	Толщина номинальная, мм / Tile nominal thickness, mm	Количество плитки в коробке, шт. / Pieces in a box, pcs	Количество плитки в коробке, м² / Sqm in a box, m²	Средний вес коробки брутто, кг / Average gross weight of a box, kg	Количество коробок на поддоне, шт. / Boxes on a pallet, pcs	Количество плитки на поддоне, м² / Sqm in a pallet, m²	Вес поддона брутто, кг / Gross weight of a pallet, kg
26×30	7,0	10	0,59	8,0	48	28,32	414
29,7×29,8	6,9	7	0,529	7,94	36	19,044	304
29,8×29,8	3,5	12	1,066	7,45	36	38,376	286
30,1×30,1	6,9	7	0,634	9,0	36	22,824	342

Плитки для стен и фасадов Wall & Facade tiles							
	Толщина номинальная, мм / Tile nominal thickness, mm	Количество плитки в коробке, шт. / Pieces in a box, pcs	Количество плитки в коробке, м² / Sqm in a box, m²	Средний вес коробки брутто, кг / Average gross weight of a box, kg	Количество коробок на поддоне, шт. / Boxes on a pallet, pcs	Количество плитки на поддоне, м² / Sqm in a pallet, m²	Вес поддона брутто, кг / Gross weight of a pallet, kg
8,5×28,5 (для фасадов / for facades)	9	42	1,02	18,1	48	48,96	899
6×28,5 (для фасадов / for facades)	10	48	0,82	15,7	48	39,36	784

УПАКОВКА ДЕКОРАТИВНЫХ ЭЛЕМЕНТОВ



РАЗМЕР	Кол.	СЕРИИ	РАЗМЕР	Кол.	СЕРИИ
КЕРАМИЧЕСКАЯ ПЛИТКА. БОРДЮРЫ ДЛЯ СТЕН			КЕРАМИЧЕСКАЯ ПЛИТКА. ДЕКОРЫ ДЛЯ СТЕН		
9,8×1,5	80	Бордюор «карандаш»	6,5×6,5	26	для всех серий
9,8×5	25	Барельеф	9,8×9,8	25	для всех серий
9,8×3	56	Капри	9,8×9,8	30	остальные серии данного формата
15×3	40	Багет (все серии данного формата)	7,4×15	38	для всех серий
15×3,1	26	Пикарди, Алькасар	7,4×15	40	Клемансо, Фрагонар
15×6,7	28	Пикарди	10,4×12	45	для всех серий
15×7,4	40	Граньяно, Авеллино, Клемансо	15×15	36	Барико
20×0,6	42	Бисер (бордюор «карандаш»)	15×15	38	все серии данного формата
20×1,35	44	Бисер (бордюор «карандаш»)	15×15 esg	38	все серии данного формата
20×1,4	40	Бисер (бордюор «карандаш»)	15×40	10	все серии данного формата
20×1,5	32	Бордюор «карандаш»	15×89,5	6	Гран Виа
20×1,5	40	Бордюор «карандаш»	20×9,8	34	Олимпия
20×1,5	50	Бордюор «карандаш» (10 платина)	20×9,8	34	Бланше
20×3,6	32	Капри, Большое путешествие	20×20	30	для всех серий
20×5	15	Багет (все серии данного формата)	20×23,1	24	Макарена
20×5,7	32	Александрия, Летний Сад	20×23,1	26	для всех серий
20×6,3	28	Резиденция, Стокгольм, Алькала, Ретиро	20×30	20	все серии данного формата
	32	Кошки-мышки, Позитано, Капри, Кантри Шик	20×50	12	все серии данного формата
			25×40	10	все серии данного формата
20×9,8	34	Летний Сад, Александрия, Резиденция	30×60	4	все серии данного формата
25×2	40	Бордюор «карандаш»	25×75	5	Борсари
25×4,2	22	Сорбонна	25×75	6	все серии данного формата
25×5,4	30	Гран Пале, Сияние	28,5×8,5	8	Гамма, Аккорд, Монпарнас
25×5,5	13	Багет (все серии данного формата)	30×89,5	4	Контарини, Гренель, Руаяль, Турнон
25×5,5	28	Борсари	40×120	3	для всех серий
25×7,7	30	Сорбонна			
25×8	28	Борсари, Ориенте	КЕРАМИЧЕСКАЯ ПЛИТКА. ВСТАВКИ ДЛЯ СТЕН		
25×8	30	Город на воде	4,9×4,9	38	Клемансо
29,8×2,5	45	Бордюор «карандаш»	4,9×4,9	42	Граньяно, Авеллино, Майолика
30×2,5	27	Бордюор «карандаш»	5×5	27	Александрия
30×3	24	Бордюор «карандаш»	12×16	36	Версаль (овал)
30×5	13	Багет (все серии данного формата)	16×16	18	Сорбонна (круг)
30×5,7	30	Александрия, Летний Сад			
30×7,2	16	Контарини, Гренель, Руаяль, Турнон	КЕРАМИЧЕСКАЯ ПЛИТКА. ПАННО ДЛЯ СТЕН		
30×7,2	18	Сад Моне	15×80	5	Бельканто
30×7,2	20	Вирджилиано, Марсо, Версаль, Маритимос, Гинардо	30×60	5	Пикарди
30×12	9	Марсо, Сад Моне, Версаль	30×80	5	Летний Сад
40×3	22	Вилланелла, Бельканто, Пикарди, Венсен, Площадь Испании, Сибелес	40×60	5	Александрия
40×3,4	22	Пикарди, Венсен, Орсе, Прадо, Монфорте, Зимний сад	50×75	3	Борсари
40×6	22	Гран Пале	60×40	2	Пикарди, Площадь Испании, Зимний сад
40×7,2	28	Площадь Испании, Лирия, Орсе	60×90	1	Сад Моне
40×7,7	28	Пикарди, Сорбонна	60×100	2	Кантри Шик
50×6,3	22	Резиденция, Стокгольм, Алькала, Ретиро	60×120	1	Маритимос
60×7,2	10	Вирджилиано, Сад Моне, Версаль, Маритимос	60×179	1	Контарини
75×12	8	Ориенте	75×75	2	Город на воде
89,5×14,5	6	Раваль	90×90	1	Раваль
			120×120	1	Марсо
			120×150	1	Резиденция
			КЕРАМИЧЕСКАЯ ПЛИТКА. МОЗАИЧНЫЕ ДЕКОРЫ.		
			15×40	10	Орсе, Площадь Испании, Лирия
			20×30	12	Александрия, Летний Сад, Макарена
			25×25	8	Рамбла
			20×50	10	Резиденция, Алькала, Ретиро
			20×40	6	Эскориал
			25×40	8	Сорбонна, Гран Пале, Сияние
			25×75	5	Борсари, Город на воде
			30×30	7	Версаль
			30,1×30, 1	8	Фрагонар
			30×31,5	5	Контарини
			30×32	5	Руаяль, Турнон



РАЗМЕР	Кол.	СЕРИИ	РАЗМЕР	Кол.	СЕРИИ
КЕРАМИЧЕСКАЯ ПЛИТКА. ПЛИНТУСЫ			КЕРАМИЧЕСКИЙ ГРАНИТ. ДЕКОРЫ МОЗАИЧНЫЕ		
20×10	26	Резиденция, Кантри Шик	30×30	8	Александрия
20×10	26	Алькала, Ретиро	30×4,8	24	Александрия
20×40	6	Прадо, Монфорте	30×31,5	5	Контарини
25×15	13	Сорбонна, Гран Пале	46,8×9,8	12	Гренель
30×15	8	Вирджилиано, Марсо, Сад Моне, Версаль			
			КЕРАМИЧЕСКИЙ ГРАНИТ. НАБОРНЫЙ ДЕКОРАТИВНЫЙ ЭЛЕМЕНТ		
КЕРАМИЧЕСКИЙ ГРАНИТ. ПЛИНТУСЫ			9,8×9,8	54	Фрагонар
40,2×7,6	30	Пантеон	25,1×25,1	9	Гран Пале
			30×9,8	21	Фрагонар
			30×30	7	Версаль, Фрагонар
КЕРАМИЧЕСКИЙ ГРАНИТ. ДЕКОРЫ ДЛЯ ПОЛА			КЕРАМИЧЕСКИЙ ГРАНИТ. СТУПЕНИ		
20×23,1	26	Буранелли	30×30	4	Александрия
24×24	7	Паласио	40,2×40,2	4	Пантеон
29×33,4	7	Площадь Испании, Раваль, Парк Гуэля			
40,2×40,2	4	Пантеон	КЕРАМИЧЕСКИЙ ГРАНИТ. ПОДСТУПЕНКИ		
		Орсе, Лирия	30×9,6	24	Александрия
50,2×50,2	5	Резиденция, Сорбонна	40,2×9,6	13	Пантеон
КЕРАМИЧЕСКИЙ ГРАНИТ. БОРДЮРЫ ДЛЯ ПОЛА					
30×7	16	Алькала			
40,2×19,6	8	Пантеон			
40,2×9,6	9	Пантеон			
40,2×8	8	Орсе			
40,2×8	9	Лирия			
50,2×9,6	22	Резиденция, Сорбонна			
			КЕРАМИЧЕСКИЙ ГРАНИТ. ВСТАВКИ		
7×7	36	Алькала	7×7	46	Алькала
7×7	46	Алькала	7,2×7,2	36	Простоун
7,2×7,2	36	Простоун	8×8	33	Орсе
8×8	33	Орсе	8×8	50	Лирия
8×8	50	Лирия	9,6×9,6	20	Пантеон
9,6×9,6	20	Пантеон	9,6×9,6	28	Резиденция, Сорбонна
9,6×9,6	28	Резиденция, Сорбонна	9,8×9,8	30	Сансеверо, Амальфи, Капри
9,8×9,8	30	Сансеверо, Амальфи, Капри	10×10	25	Лоредан, Каштан, Сад Моне
10×10	25	Лоредан, Каштан, Сад Моне	14,5×14,5	34	Помильяно
14,5×14,5	34	Помильяно			

PACKAGING OF DECORATIVE ELEMENTS



SIZE	Num.	COLLECTION	SIZE	Num.	COLLECTION
КЕРАМИЧЕСКАЯ ПЛИТКА. БОРДЮРЫ ДЛЯ СТЕН			КЕРАМИЧЕСКАЯ ПЛИТКА. ДЕКОРЫ ДЛЯ СТЕН		
9,8×1,5	80	Border «pencil»	6,5×6,5	26	All collections
9,8×5	25	Bas-relief	9,8×9,8	25	All collections
9,8×3	56	Capri	9,8×9,8	30	other series of this format
15×3	40	Framing (All collections)	7,4×15	38	All collections
15×3,1	26	Picardy, Alcazar	7,4×15	40	Clemenceau, Fragonard
15×6,7	28	Picardy	10,4×12	45	All collections
15×7,4	40	Gragnano, Avellino, Clemenceau	15×15	36	Bario
20×0,6	42	Beads (Border «pencil»)	15×15	38	All series of this format
20×1,35	44	Beads (Border «pencil»)	15×15 esg	38	All series of this format
20×1,4	40	Beads (Border «pencil»)	15×40	10	All series of this format
20×1,5	32	Border «pencil»	15×89,5	6	Gran Via
20×1,5	40	Border «pencil»	20×9,8	34	Olimpia
20×1,5	50	Border «pencil» (10 platinum)	20×9,8	34	Blanche
20×3,6	32	Capri, Grand tour	20×20	30	All collections
20×5	15	Framing (All collections)	20×23,1	24	Macarena
20×5,7	32	Alexandria, Summer Garden	20×23,1	26	All collections
20×6,3	28	Residence, Stockholm, Alcala, Retiro	20×30	20	All series of this format
20×6,3	32	Cat and Mouse, Positano, Capri, Country Chic	20×50	12	All series of this format
20×9,8	34	Summer Garden, Alexandria, Residence	25×40	10	All series of this format
25×2	40	Border «pencil»	30×60	4	All series of this format
25×4,2	22	Sorbonne	25×75	5	Borsari
25×5,4	30	Grand palais, Radiance	25×75	6	All series of this format
25×5,5	13	Framing (All collections)	28,5×8,5	8	Scale, Accord, Montparnasse
25×5,5	28	Borsari	30×89,5	4	Contarini, Grenel, Royal, Tournon
25×7,7	30	Sorbonne	40×120	3	All collections
25×8	28	Borsari, Oriente	КЕРАМИЧЕСКАЯ ПЛИТКА. ВСТАВКИ ДЛЯ СТЕН		
25×8	30	City on the Water	4,9×4,9	38	Clemenceau
29,8×2,5	45	Border «pencil»	4,9×4,9	42	Gragnano, Avellino, Maiolica
30×2,5	27	Border «pencil»	5×5	27	Alexandria
30×3	24	Border «pencil»	12×16	36	Versailles (oval)
30×5	13	Framing (All collections)	16×16	18	Sorbonne (circle)
30×5,7	30	Alexandria, Summer Garden	КЕРАМИЧЕСКАЯ ПЛИТКА. ПАННО ДЛЯ СТЕН		
30×7,2	16	Contarini, Grenel, Royal, Tournon	15×80	5	Belcanto
30×7,2	18	Jardin de monet	30×60	5	Picardy
30×7,2	20	Virgiliano, Marceau, Versailles, Maritimos, Guinaldo	30×80	5	Summer Garden
30×12	9	Marceau, Jardin de monet, Versailles	40×60	5	Alexandria
40×3	22	Villanella, Belcanto, Picardy, Vincennes, Plaza de España, Sibeles	50×75	3	Borsari
40×3,4	22	Picardy, Vincennes, Orsay, Prado, Monforte, Winter garden	60×40	2	Picardy, Plaza de España, Winter garden
40×6	22	Grand palais	60×90	1	Jardin de monet
40×7,2	28	Plaza de España, Liria, Orsay	60×100	2	Country Chic
40×7,7	28	Picardy, Sorbonne	60×120	1	Maritimos
50×6,3	22	Residence, Stockholm, Alcala, Retiro	60×179	1	Contarini
60×7,2	10	Virgiliano, Jardin de monet, Versailles, Maritimos	75×75	2	City on the Water
75×12	8	Oriente	90×90	1	Raval
89,5×14,5	6	Raval	120×120	1	Marceau
			120×150	1	Residence
			КЕРАМИЧЕСКАЯ ПЛИТКА. МОЗАИЧНЫЕ ДЕКОРЫ.		
			15×40	10	Orsay, Plaza de España, Liria
			20×30	12	Alexandria, Summer Garden, Macarena
			25×25	8	Rambla
			20×50	10	Residence, Alcala, Retiro
			20×40	6	Escorial
			25×40	8	Sorbonne, Grand palais, Radiance
			25×75	5	Borsari, City on the Water
			30×30	7	Versailles
			30,1×30, 1	8	Fragonard
			30×31,5	5	Contarini
			30×32	5	Royal, Tournon



SIZE	Num.	COLLECTION	SIZE	Num.	COLLECTION
CERAMIC TILE. PLINTH			PORCELAIN GRES. DECORS MOSAIC		
20×10	26	Residence, Country Chic	30×30	8	Alexandria
20×10	26	Alcala, Retiro	30×4,8	24	Alexandria
20×40	6	Prado, Monforte	30×31,5	5	Contarini
25×15	13	Sorbonne, Grand palais	46,8×9,8	12	Grenel
30×15	8	Virgiliano, Marceau, Jardin de monet, Versailles	PORCELAIN GRES. DECORS		
PORCELAIN GRES. PLINTH			9,8×9,8	54	Fragonard
40,2×7,6	30	Pantheon	25,1×25,1	9	Grand palais
PORCELAIN GRES. DECORS FOR FLOOR			30×9,8	21	Fragonard
20×23,1	26	Buranelli	30×30	7	Versailles, Fragonard
24×24	7	Palacio	PORCELAIN GRES. STEPS		
29×33,4	7	Plaza de España, Raval, Park Güell	30×30	4	Alexandria
40,2×40,2	4	Pantheon Orsay, Liria	40,2×40,2	4	Pantheon
50,2×50,2	5	Residence, Sorbonne	PORCELAIN GRES. RISERS		
PORCELAIN GRES. BORDERS FOR FLOOR			30×9,6	24	Alexandria
30×7	16	Alcala	40,2×9,6	13	Pantheon
40,2×19,6	8	Pantheon	PORCELAIN GRES. INSERTS		
40,2×9,6	9	Pantheon	7×7	36	Alcala
40,2×8	8	Orsay	7×7	46	Alcala
40,2×8	9	Liria	7,2×7,2	36	Pro Stone
50,2×9,6	22	Residence, Sorbonne	8×8	33	Orsay
PORCELAIN GRES. INSERTS			8×8	50	Liria
7×7	36	Alcala	9,6×9,6	20	Pantheon
7×7	46	Alcala	9,6×9,6	28	Residence, Sorbonne
7,2×7,2	36	Pro Stone	9,8×9,8	30	Sansevero, Amalfi, Capri
8×8	33	Orsay	10×10	25	Loredan, Каштан, Jardin de monet
8×8	50	Liria	14,5×14,5	34	Pomigliano
9,6×9,6	20	Pantheon			

УКЛАДКА КЕРАМИЧЕСКИХ МАТЕРИАЛОВ

Перед началом работ по укладке на любой поверхности нужно убедиться в том, что керамические материалы имеются в необходимом количестве, а также соответствуют нужным тону и калибру. Следует правильно и аккуратно выполнять все работы, связанные с подготовкой поверхности, выбором раствора или клея, а также соблюдением сроков и режима высыхания.

Укладка с применением клеящих составов

Укладка должна производиться квалифицированными специалистами с помощью соответствующих инструментов. Поверхность, на которую производится укладка (стена или цементная стяжка), должна быть абсолютно ровной, без пыли и видимых трещин. Максимально допустимый перепад уровня не должен превышать 3 мм при измерении линейкой длиной 2 м. Выбор клеящего состава зависит от формата и типа плитки, а также от покрываемой поверхности и ее назначения. Для устранения возможных дефектов следует проверять укладку материала прежде, чем клеящий состав высохнет.

Для форматов со стороной более 30 см не рекомендуется укладка с применением свежего цементного раствора при неабсорбирующем (не впитывающем) основании.

Выполнение швов

Швы являются важнейшим элементом сохранения облицованной поверхности в хорошем состоянии. Для разных материалов и вариантов применения выработаны следующие нормы межплиточного расстояния:

- для настенной плитки (интерьер) – не менее 2 мм;
- для керамического гранита (интерьер) – 2 мм для обрезного, 3-4 мм для необрезного;
- для керамического гранита (экстерьер) – 6-8 мм в зависимости от формата.

В случае несоблюдения этих расстояний претензии к качеству керамического покрытия не принимаются. Швы должны обязательно присутствовать не только между отдельными плитками, но и между плиткой и другими материалами (паркет, дерево, камень и др.).

Затирка швов на уложенной поверхности

Перед началом затирки швов:

рекомендуется дождаться до полного высыхания клея и убедиться в том, что укладочные швы чистые и не содержат остатков клея или пыли. Рекомендуем использовать затирку, одинаковую по цвету с плиткой. При использовании контрастной по цвету затирки следует провести пробу на небольшом участке и убедиться, что поверхность легко очищается. Если имеет место окрашивание, следует обработать поверхность плитки защитным средством, предотвращающим проникновеие красящих пигментов в микropopы, которые могут иметься на поверхности плитки. Советуем проконсультироваться с производителем затирочного материала, чтобы убедиться в правильном выборе для данного типа керамического покрытия.

Процесс затирки:

Швы следует заделывать небольшими участками по 4-5 кв. м. Удалите с поверхности плитки все излишки затирочного материала. Аккуратно промойте губкой, смоченной в чистой прозрачной воде, всю поверхность, включая швы. Для эпоксидных затирок рекомендуется очистка с помощью губки или ветоши, обильно смоченной водой. Скорость реакции и затвердение таких затирок затрудняет удаление возможных излишков после затвердевания.

На следующий день после затирки швов следует выполнить полную уборку с применением неагрессивного щелочного моющего средства.

Приведённая информация носит справочный характер. Проводить укладку настенной плитки и напольных керамических материалов KERAMA MARAZZI должны специалисты, имеющие соответствующую квалификацию.

KERAMA MARAZZI

УХОД ЗА КЕРАМИЧЕСКИМИ ПОКРЫТИЯМИ

Уборка после укладки

Процесс укладки можно считать законченным, когда площадка полностью расчищена от использованных материалов и инструментов. Для снижения рисков повреждения поверхности, покрытой плиткой, необходимо не допускать её контакта с любыми абразивами (пыль, остатки затирочных материалов).

Очень важное значение для состояния поверхности имеет первая влажная уборка после укладки. Такую промывку керамического покрытия рекомендуется выполнять по истечении 4-5 дней и не позднее 10 дней после затирки швов.

На очищенной поверхности с заделанными швами может появиться пленка из цементного осадка, удалить которую водой не получится. В этом случае необходимо применение моющего средства с кислотной основой (разбавляется в холодной воде в пропорции от 1:10 до 1:4). Не допускайте высыхания нанесенного средства и обильно промойте поверхность через 1-2 минуты после обработки.

Рекомендуется проверить устойчивость материала по отношению к применяемому чистящему средству на уложенной плитке или небольшом участке, эстетика которого не повлияет на восприятие обстановки. Это особенно важно для плитки с глянцевым покрытием и полированного керамического гранита.

Регулярная уборка

Такая уборка производится для удаления загрязнений и восстановления первоначального внешнего вида поверхности. Регулярная уборка должна производиться с применением нейтральных моющих средств. Для помещений с напольными керамическими материалами допустимо использовать поломоечную машину с неабразивным диском, совмещая при необходимости с ручной промывкой. Возможные жирные или масляные пятна можно удалить с помощью моющих средств, содержащих органические растворители, или с помощью щелочного моющего средства (pH>9), после чего тщательно прополоскать. Для удаления сильных загрязнений следует использовать специализированные сильнодействующие средства для мытья полов, при необходимости пятновыводящие моющие средства для керамических покрытий. Не следует допускать натирания поверхностей абразивными материалами, такими как губки из металлической стружки или жесткие щетки, которые могут оставить царапины и несмываемые следы. Также не рекомендовано применение абразивных моющих средств, особенно на блестящих поверхностях.

Для защиты лаппатированного керамического гранита от загрязнений рекомендуем использовать средства FILA (Италия), например, FILA Stop Dirt.

Уход за декоративными изделиями и плитками с металлизированной поверхностью

Декоративные изделия, изготовленные с применением золота, платины, красителей на основе металлов, а также керамические и керамогранитные материалы с декоративной металлизированной поверхностью требуют внимательного ухода. Для удаления загрязнений рекомендуется применять слабый мыльный раствор, безабразивные pH-нейтральные моющие средства, безабразивные средства бытовой химии для эмалированной посуды. После обработки промывать чистой водой. Обработку проводить мягкой тканью или мягкой губкой. Не допускается использование абразивных чистящих средств и абразивных материалов! Не использовать средства, содержащие кислоту! Перед применением моющих и чистящих средств рекомендуется предварительно проверить их действие на малозаметном участке керамического покрытия.

Внимательно изучайте инструкции производителей!

LAYING OF CERAMIC MATERIALS

Prior to starting any laying works onto any surface it is necessary to make sure that ceramic materials are available in the required amount, tone and caliber. All the works related to preparing the surface, selecting a grout or a glue, as well as with maintaining the drying-out terms and regime, should be performed correctly and accurately.

Laying with the use of adhesive compounds

Laying must be performed by qualified personnel equipped with necessary tools. The surface used for laying (a wall or a cement screed) shall be level, without dust and visually observed cracks. Maximum tolerable level difference should not exceed 3 mm when measured with a 2-meter-long straight rule. Selection of an adhesive compound depends on the size and type of the tile, as well as on the surface being laid and its designation. In order to eliminate possible defects, the laid products should be checked before the adhesive compound is dried out. In case if any dimension of the tile is more than 30 cm, laying with the use of fresh cement mortar on a non-absorbing base is not recommended.

Making joints

Joints are the most important element in keeping the faced surface in proper condition. The following standards of tile-to-tile gaps have been worked out for different materials and options of their application:

- for wall tiles (interior) – minimum 2 mm;
- for porcelain gres (interior) – 2 mm for rectified one, 3-4 mm for non-rectified one;
- for porcelain gres (exterior) – 6-8 mm depending on the size.

In case if the above-listed standards are not followed, no claims to the ceramic cover quality will be accepted. Joints must be made not only between separate tiles but between the tiles and other covering materials (parquet, wood, stone etc.) as well.

Grouting joints on the laid surface

Prior to grouting the joints:

it is recommended to wait until complete dry-out of the glue and to make sure that the laying joints are clean and do not contain any glue or dust remainders.

It is recommended to use a tile grout of the same colour as the tiles. When using a grouting agent of a contrast colour, it should be first tested on a small-size area in order to make sure that the surface can be cleaned easily. If the area gets coloured, treat the surface of the tiles with a protective agent preventing colouring pigments from penetrating into the micro voids that might be present on the surface of the tiles. It is recommended to consult the grouting agent manufacturer in order to make sure that it is selected correctly for the exact type of the ceramic covering.

Grouting process:

Joints should be grouted in small areas of 4-5 sq. m. Remove all the overages of the grouting agent from the tiles surface. Carefully wash the entire surface including the joints with a sponge wetted with clear transparent water.

For the case of epoxy grouting agents, it is recommended to clean with a sponge or a rag wetted with water heavily. Reaction rate and hardening of such grouting agents makes it difficult to remove possible overages after the hardening. The next day after grouting the joints a full-scale cleaning with the use of a non-aggressive alkaline detergent should be performed.

The given information is for reference only. KERAMA MARAZZI wall tiles and porcelain gres should be laid by properly skilled professionals.

CARE OF CERAMIC COVERINGS

Cleaning after laying

Laying is considered to be complete when the working site is cleaned from the tools and materials been used. In order to reduce the risk of damaging the surface covered with the tiles, it is necessary to prevent it from contacting with any abrasive materials (dust, grouting agent remainders).

First wet cleaning after the laying is vitally important for the state of the surface. Such washing of the ceramic cover is recommended to be done 4-5 days after grouting the joints but not later than 10 days.

A film of cement residue may appear on the cleaned surface with grouted joints, which cannot be eliminated with water only. In such a case it is necessary to use an acid-based detergent (reduced in cold water down to the proportion of 1:10 – 1:4). Avoid drying out of the detergent been applied and wash the surface heavily 1-2 minutes after the application.

It is recommended to check the product resistance to the applied detergent using an unlaid tile or on a small area, aesthetics of which will not affect the overall interior look. This is of particular importance for shiny tiles and polished porcelain gres.

Regular cleaning

Such cleaning is necessary for removing dirt and restoring the original appearance of the surface. Regular cleaning should be performed with the use of neutral detergents. For rooms with porcelain gres flooring a floor cleaning machine with a nonabrasive washing disc may be used, while combined, when necessary, with hand washing.

Possible spots of fat or oil can be eliminated with detergents containing organic solvents or with an alkaline detergent (pH>9) and heavily washed after. Heavily stained areas should be cleaned with specialized floor cleaners and, if necessary, stain removers for ceramic surfaces.

Avoid rubbing the surfaces with abrasive materials, such as scourers of metal shavings or scrubbing brushes, which may result in making scratches and unwashable traces. Use of abrasive detergents, especially on shiny surfaces, is not recommended either.

In order to protect lappato porcelain gres from dirt it is recommended to use agents of FILA (Italy) line, for example, FILA Stop Dirt.

Taking care of decorative products and tiles with metallized surface

Decorative products with a gold, platinum or metal-based pigments application, as well as ceramic tiles and porcelain gres with decorative metallized surface require thorough care. To remove dirt it is recommended to use weak soap solution, non-abrasive pH-neutral washing agents, non-abrasive household chemical products like the one for enameled tableware. After the dirt is removed rinse the tile with clean water. Use soft fabric or sponge for cleaning. It is not allowed to use abrasive cleansing agents and abrasive materials! Do not use acid-containing products! Before use of washing and cleansing agents it is recommended to test them on an unnoticeable tile’s area.

Read into manufacturers instruction manuals carefully!

РЕКОМЕНДАЦИИ ПО УКЛАДКЕ КЕРАМИЧЕСКОГО ГРАНИТА

Основание под укладку на момент начала работ должно быть абсолютно плоским, так как от этого напрямую зависит, насколько ровным будет керамическое покрытие. Требование к тщательной подготовке основания приобретает особое значение при укладке материалов большого размера – МАКСИ- и СУПЕРМАКСИ-форматов. Наличие под плитками пустот или зон без клея может привести к образованию трещин или отслоению плит в случае концентрированных нагрузок.

При укладке прямоугольных плиток со смещением рекомендуемая величина смещения не должна быть более 20% размера длинной стороны плитки.

PORCELAIN GRES LAYING RECOMMENDATIONS

The foundation must be completely flat at the start of laying, as this directly affects the levelness of the ceramic flooring. The requirement for thorough preparation of the base is of particular importance when laying large-sized materials – MAXI- and SUPERMAXI formats. The presence of voids or adhesive-free areas under the tiles can lead to cracks or detachment of the tiles in case of concentrated loads.

When laying rectangular tiles with a shift, the size of the shift shall not exceed 20% of the length of the longest side of tiles.

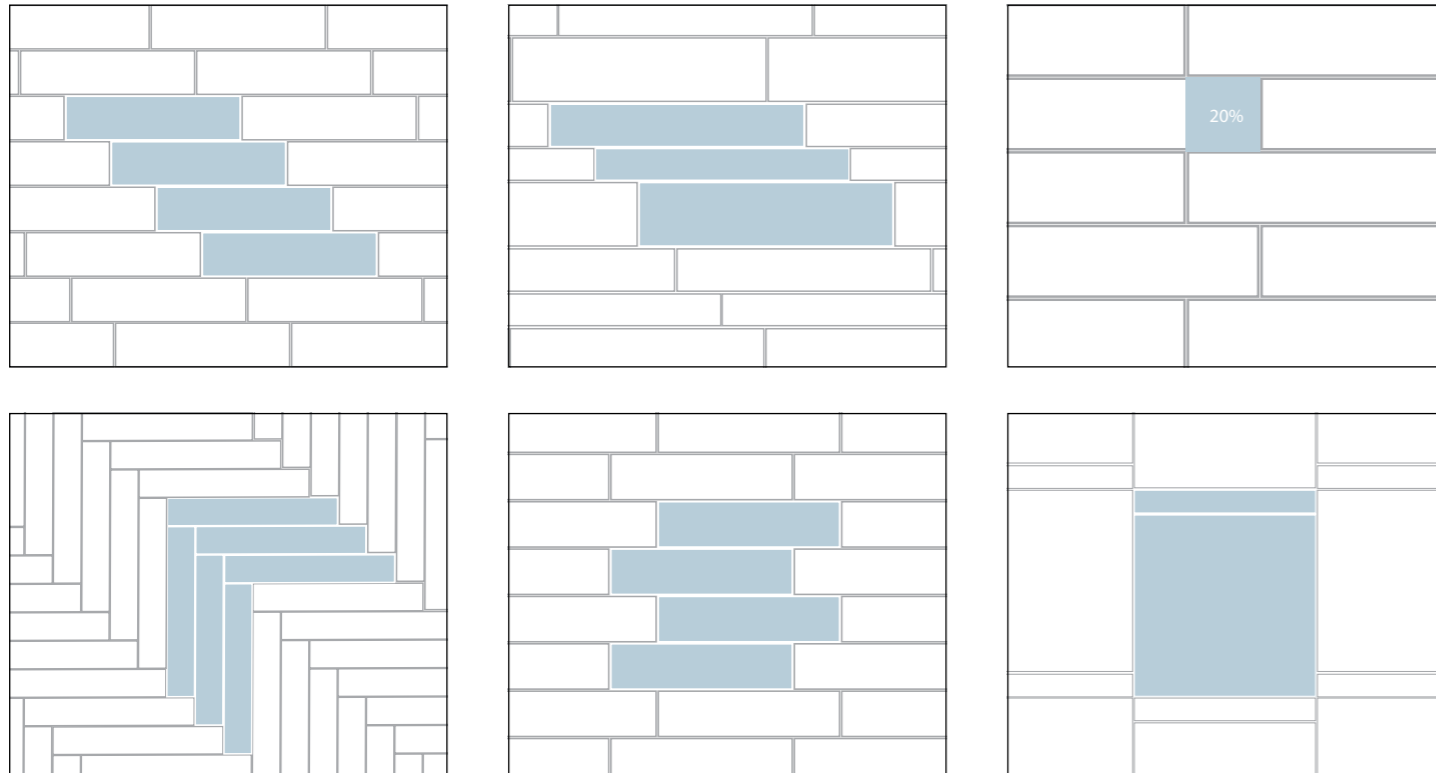

СИСТЕМЫ ВЫРАВНИВАНИЯ ПЛИТКИ

Системы выравнивания керамической плитки и керамического гранита (СВП) просты в применении и обеспечивают ровную поверхность при укладке плитки на пол и стены. Приведем для примера некоторые СВП.

Система DLS: Одноразовая основа (1.1) представляет собой пластмассовое изделие белого цвета со специальными «усиками». Благодаря наличию усиков нет необходимости применять крестики, плитку можно укладывать любым способом, как с крестообразными швами, так и с «Т» образной раскладкой или без пересечений. Одна основа контролирует одновременно уровень до четырех плиток. В отверстие, расположенное в центре основы, вставляется клин (1.2) и зажимается специальным зажимом (1.3). Система позволяет создать шов шириной 1,5 мм.

Система MLT: Колпаки (2.1) многоразового использования и тяговые стержни (2.2) при помощи приспособления для укладки (2.3) фиксируют плитку в нужном положении. Резиновая прокладка (2.4) полезна при укладке деликатного или лапатированного материала, ее использование позволяет избежать царапин. Тяговый стержень обеспечивает естественный шов размером 2 мм. СВП позволяют быстро и качественно уложить плитку толщиной 6–12 миллиметров без последующего выравнивания. Использование СВП позволяет избавиться от проседания плиток при высыхании цементного клея. Используется для горизонтального и вертикального выравнивания.

Рекомендации по подготовке основания и клеевым составам

Основание, на которое будет укладываться плитка, должно быть прочным, твердым, чистым и сухим, без пыли и остатков клея. Необходимо хорошо прогрунтовать основание, а точнее – покрыть его праймером того же производителя, что и используемый далее клеевой состав (или специально приготовленным раствором из используемого клеевого состава), что улучшит сцепление плитки и основания. Рекомендуется использование разметочной сетки или лазерного уровня.

TILE LEVELLING SYSTEMS

Levelling systems for ceramic tile and porcelain gres (TLS) are easy to use and ensure even surface when laying the tiles on the floor and the walls. Here are examples of levelling systems.

DLS system: Non-reusable base (1.1) is a white plastic product with special «tails». Due to these tails no installation crosses are necessary, and any tile laying method can be used: with x-joints, in brick pattern or without crossing. One base provides simultaneous level control of up to four tiles. A wedge (1.2) is inserted into the hole in the base center and fixed with a special clamp (1.3). The system forms a seam up to 1.5 mm wide.

MLT system: Re-usable caps (2.1) and pull rods (2.2) fix the tiles in the required position with the help of the laying tool (2.3). A rubber spacer (2.4) is useful when laying sensitive material or material with lappato finish protecting it against scratching. The pull rod ensures a natural 2-mm seam. This levelling system allows quick and proper laying of tiles with 6-12 mm in width without subsequent levelling. The use of the levelling system prevents sinking of tiles upon drying of cement adhesives. It is used for horizontal and vertical levelling.

Recommendations on base surface preparation and adhesive mixtures

The base surface should be stable, firm, clean and dry, free from dust and adhesive residues. The proper amount of primer should be applied on the base surface. In fact, the primer and the subsequently applied adhesive mixture should be of the same manufacturer (or a special compound based on the applied adhesive mixture can be used) ensuring improved adhesion between the tiles and the base surface. It is recommended to use a marking grid or a laser level.

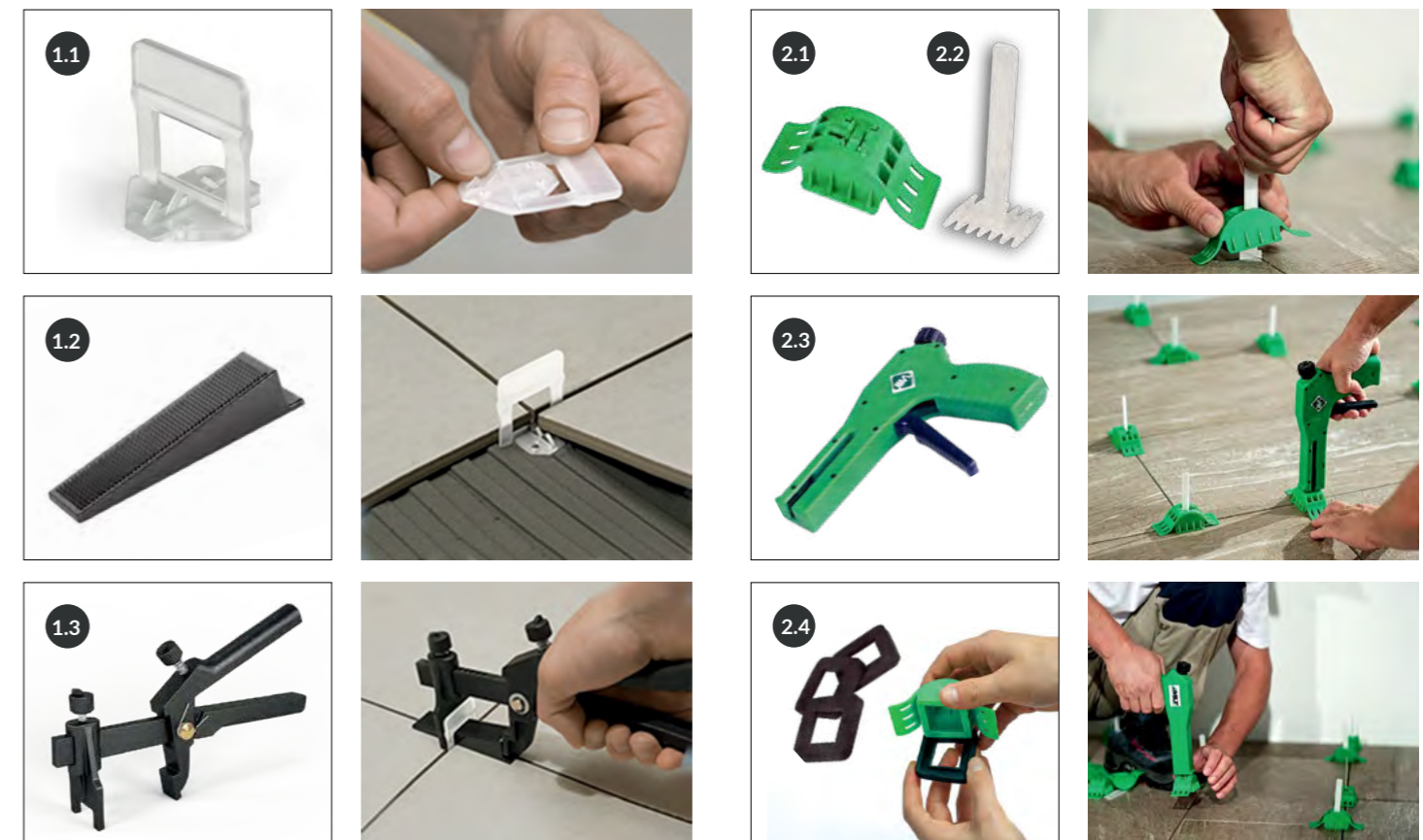

РЕГИОНАЛЬНЫЕ ПОДРАЗДЕЛЕНИЯ ГРУППЫ KERAMA MARAZZI

REGIONAL OFFICES OF KERAMA MARAZZI

КЕРАМА ЦЕНТР

Москва: (495) 795-00-85, 795-00-45, 795-30-60
E-mail: info@kerama-marazzi.ru

БАЛТКЕРАМА

Санкт-Петербург: (812) 615-23-16, 655-62-16
E-mail: spbinfo@kerama-marazzi.ru

КЕРАМА-ЗОЛОТОЕ КОЛЬЦО

ОП Самара: (846) 379-40-56
ОП Ульяновск: (8422) 59-58-99
ОП Ярославль: (4852) 59-36-29
ОП Нижний Новгород: (831) 422-12-34
E-mail: info.goldenring@kerama-marazzi.ru

КОМПАНИЯ ДОН-КЕРАМА

Ростов-на-Дону: (863) 303-03-23
E-mail: doninfo@kerama-marazzi.ru

ЕНИСЕЙ-КЕРАМА

Красноярск: (391) 275-20-43, 275-20-44,
275-20-45, 275-21-01
E-mail: eniseiinfo@kerama-marazzi.ru

ИРКУТСК-КЕРАМА

Иркутск: (3952) 500-531
E-mail: irk-info@kerama-marazzi.ru

КЕРАМА-ВОЛГОГРАД

Волгоград: (8442) 260-140, 26-00-05
E-mail: vgd_rks@kerama-marazzi.ru,
vgd_dnt@kerama-marazzi.ru

КЕРАМА-ЕКАТЕРИНБУРГ

Екатеринбург: (343) 342-04-05, 342-25-00
Челябинск: (351) 220-33-23
E-mail: ekaterinburginfo@kerama-marazzi.ru

КЕРАМА-КМВ

Пятигорск: (8793) 36-73-36
E-mail: kmvinfo@kerama-marazzi.ru

КЕРАМА-КМВ ОП Краснодар

Краснодар: (861) 203-00-33
E-mail: krasnodar_info@kerama-marazzi.ru

КЕРАМА-КРЫМ

Симферополь: (3652) 500-860
E-mail: crimeainfo@kerama-marazzi.ru

КЕРАМА-ПЕРМЬ

Пермь: (342) 212-75-61, 212-78-61
E-mail: perminfo@kerama-marazzi.ru

КЕРАМА-СОЧИ

Сочи: (862) 255-96-65, 253-95-08
E-mail: info_sochi@kerama-marazzi.ru

ОКА-КЕРАМА

Орел: (4862) 200-500
ОП Оренбург: (3532) 43-09-11
ОП Черноземье
E-mail: oka_sk@kerama-marazzi.ru

ПРЕДСТАВИТЕЛЬСТВО В РЕСПУБЛИКЕ КАЗАХСТАН

Астана: (7172) 55-05-30, (775) 222-52-52
E-mail: info@kerama-marazzi.asia

СИБИРЬ-КЕРАМА

Новосибирск: (383) 335-85-13, 335-85-14
E-mail: sibirinfo@kerama-marazzi.ru

УФА-КЕРАМА

Уфа: (347) 246-10-18, 200-81-21
E-mail: ufainfo@kerama-marazzi.ru

ЮГРА-КЕРАМА

Тюмень: (3452) 38-52-00
E-mail: tyumeninfo@kerama-marazzi.ru



В настоящем каталоге представлена продукция бренда KERAMA MARAZZI. Информация о производителе продукции бренда KERAMA MARAZZI указана на упаковке товара и на сайте www.kerama-marazzi.com. Производитель оставляет за собой право в любой момент и без предварительного предупреждения изменить приводимые в данном каталоге сведения и технические характеристики, которые не должны рассматриваться как безусловно обязательные. Специфика процесса обжига керамических материалов может привести к изменению веса, цвета и размеров. Иллюстративный материал является эскизным предложением. Цвет иллюстративного материала максимально приближен к реальности, в степени, допустимой для офсетной печати. Средний вес товара в упаковке приведён для общего информирования потребителей. Фактический вес может отличаться от указанного в зависимости от артикулов, типа поверхности, использованной глазури и т. п. Ответственность за правильность расчётов количества приобретаемого товара несёт покупатель. Содержание каталога не является публичной офертой.

This catalogue presents the products of the KERAMA MARAZZI brand. Information about the manufacturer of the KERAMA MARAZZI brand products can be found on the product packaging and on website www.kerama-marazzi.com. The manufacturer reserves the right to change the information and specifications given in this catalogue at any time, without prior notice, and should not be regarded as indispensable. The firing process of the ceramic materials may cause variations in weight, colour and dimensions of the products. The illustrative material is a sketch proposal. The colour of the illustrations is as close to real as possible, to the extent permitted for offset printing. The average weight of the products in the packaging is for the general information of the consumer. Actual weights may vary depending on items, type of surface, glaze used, etc. The purchaser is responsible for the correctness of the calculation of the quantity to be purchased. The contents of this catalogue do not constitute a public offer.



Керамическая плитка для стен 2024

KERAMA MARAZZI

kerama-marazzi.com



1 2 3 4 5 6 7 8 9 0 1 2 8