

**KERAMA MARAZZI**

2024

**ТОМ 2**

ГЕНЕРАЛЬНЫЙ  
КАТАЛОГ  
**КЕРАМИЧЕСКИЙ  
ГРАНИТ**

*PORCELAIN GRES*

2024

ГЕНЕРАЛЬНЫЙ  
КАТАЛОГ  
**КЕРАМИЧЕСКИЙ  
ГРАНИТ**

*PORCELAIN GRES*

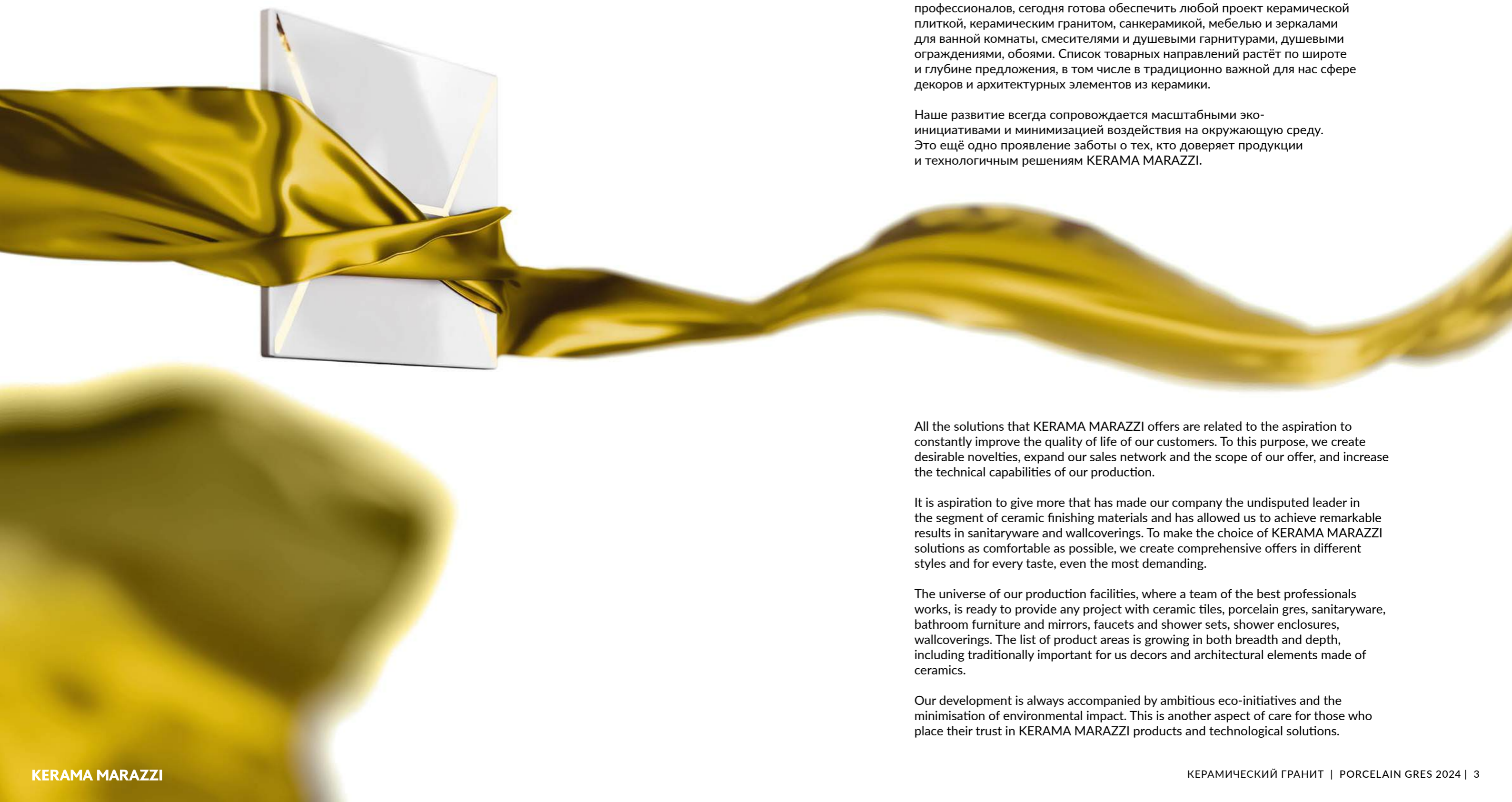

Все решения, которые предлагает KERAMA MARAZZI, связаны со стремлением постоянно улучшать качество жизни своих клиентов. Для этого мы создаём желанные новинки, расширяем торговую сеть и объём своего предложения, повышаем уровень технических возможностей наших производств.

Именно стремление давать больше сделало нашу компанию безусловным лидером в сегменте отделочных материалов из керамики, позволило добиться заметных результатов в сантехнике и обоях. Чтобы выбор решений KERAMA MARAZZI был наиболее комфортным, мы формируем комплексные предложения в разных стилях и на любой, даже самый взыскательный вкус.

Вселенная наших производств, на которых работает команда лучших профессионалов, сегодня готова обеспечить любой проект керамической плиткой, керамическим гранитом, санкерамикой, мебелью и зеркалами для ванной комнаты, смесителями и душевыми гарнитурами, душевыми ограждениями, обоями. Список товарных направлений растёт по широте и глубине предложения, в том числе в традиционно важной для нас сфере декоров и архитектурных элементов из керамики.

Наше развитие всегда сопровождается масштабными эко-инициативами и минимизацией воздействия на окружающую среду. Это ещё одно проявление заботы о тех, кто доверяет продукции и технологичным решениям KERAMA MARAZZI.

All the solutions that KERAMA MARAZZI offers are related to the aspiration to constantly improve the quality of life of our customers. To this purpose, we create desirable novelties, expand our sales network and the scope of our offer, and increase the technical capabilities of our production.

It is aspiration to give more that has made our company the undisputed leader in the segment of ceramic finishing materials and has allowed us to achieve remarkable results in sanitaryware and wallcoverings. To make the choice of KERAMA MARAZZI solutions as comfortable as possible, we create comprehensive offers in different styles and for every taste, even the most demanding.

The universe of our production facilities, where a team of the best professionals works, is ready to provide any project with ceramic tiles, porcelain gres, sanitaryware, bathroom furniture and mirrors, faucets and shower sets, shower enclosures, wallcoverings. The list of product areas is growing in both breadth and depth, including traditionally important for us decors and architectural elements made of ceramics.

Our development is always accompanied by ambitious eco-initiatives and the minimisation of environmental impact. This is another aspect of care for those who place their trust in KERAMA MARAZZI products and technological solutions.

MADE  
WITH  
ITALY

# ЭСТЕТИКА

от мрамора до металла

Керамический гранит — один из самых востребованных материалов для оформления интерьеров и отделки фасадов. Это универсальный ответ на запрос, возникающий в каждом проекте: получить поверхность с надёжностью, превышающей долговечность натуральных материалов, и красотой, не оставляющей сомнений в сделанном выборе.

■ ■ ■ ■ Благодаря самым современным технологиям, используемым на производстве KERAMA MARAZZI, в наших материалах достигнута удивительная точность воспроизведения камня и мрамора, бетона и дерева. Керамический гранит достоверно передаёт нужную эстетику, обеспечивая при этом поразительную вариативность природных рисунков.

Российско-итальянская команда специалистов KERAMA MARAZZI внимательно следит за трендами в дизайне, чтобы предлагать самые эффектные керамические материалы. Уже сегодня мы создаём решения, которые завтра будут определять развитие индустрии декоративно-отделочных материалов.



# AESTHETICS

from marble to metal

Porcelain gres is among the most sought-after materials for interior design and facade finish. It gives a versatile response to the request, emerging in every project, for a surface whose reliability exceeds the longevity of natural materials and whose beauty leaves no doubt about the choice made.

■ ■ ■ ■ The state-of-the-art technologies used by KERAMA MARAZZI allow our materials to achieve an astonishing fidelity of reproduction of stone and marble, concrete and wood. Porcelain gres ensures an accurate rendering of the necessary aesthetics while providing a striking variety of natural patterns.

The Russian-Italian professional team of KERAMA MARAZZI carefully monitors design trends with a view to offer the most impressive ceramic materials. Today we are creating the solutions that tomorrow will have a key role in the development of decorative and finishing materials industry.

# SCOPE

from bathroom to airport

Whatever the scope of your project, we are certain that KERAMA MARAZZI will definitely find some suitable finishing solutions. Our porcelain gres offering is more than diverse in colour, texture and size, ranging from mini to MAXI and ceramic carpets that now are rapidly gaining popularity.

Every year, the company releases new porcelain gres series for home and office interiors, public and retail spaces. The uses of KERAMA MARAZZI's solutions include situations requiring higher load resistance and wear resistance, anti-slip properties, and non-flammability.

KERAMA MARAZZI PRO materials are reliable solutions made in accordance with modern regulations and building codes. By using this porcelain gres, developers and builders can be assured of excellent performance and compliance with changing industry standards.

## МАСШТАБ

от ванной до аэропорта

Каким бы ни был масштаб вашего проекта, мы уверены: у KERAMA MARAZZI найдутся подходящие варианты для отделки. Наш выбор керамического гранита более чем разнообразен по цветам, текстурам и форматам — от мини до МАКСИ и стремительно набирающих популярность «керамических ковров».

Ежегодно компания выпускает десятки наименований керамического гранита для жилых и офисных интерьеров, общественных и торговых пространств. Решения KERAMA MARAZZI применяются в том числе там, где нужна особая устойчивость к нагрузкам и истираемости, важны противоскольжение и невоспламеняемость.

Материалы KERAMA MARAZZI PRO — надёжные решения, выполненные с учётом современных нормативов и строительных норм. Используя на своём объекте такой керамогранит, девелоперы и застройщики могут быть спокойны за отличные характеристики покрытий, их соответствие изменяющимся отраслевым стандартам.

# ЗАБОТА

## от улыбки до укладки

Производства керамического гранита KERAMA MARAZZI в Орле и подмосковном Малино оснащены лучшим европейским оборудованием, включая суперсовременные линии Continua+. Это позволяет вовремя обеспечивать наших клиентов нужными материалами и гарантировать их полное соответствие заявленным стандартам.

Помимо собственных керамических производств, мы располагаем развитой торговой сетью в России, странах СНГ, государствах Азии и Ближнего Востока. В розничных магазинах KERAMA MARAZZI представлен весь широкий ассортимент керамического гранита и выделены зоны для профессиональной работы с архитектурными материалами.

Наши клиенты получают детальную консультацию и полное сопровождение каждого заказа, который опытные сотрудники комплектуют и доставляют точно в срок. Специально для архитекторов и девелоперов в крупных городах действуют отделы проектов. На сегодняшний день такой уровень сервиса уникален среди российских компаний.

# CARE

## from smile to laying

The porcelain gres manufacturing facilities of KERAMA MARAZZI in Orel and Malino feature the best European equipment, including cutting-edge Continua+ lines. This enables our customers to be provided with the necessary materials in a timely manner and guarantees their full compliance with the declared standards.

Apart from our own ceramic manufacturing facilities, we put in place a well-developed distribution network in Russia, the CIS, Asia and Middle East countries. KERAMA MARAZZI retail stores feature designated areas for the professional handling of architectural materials and offer the entire broad product range of porcelain gres.

Our customers are given detailed advice and fully guided through every order that is completed and delivered just in time by experienced personnel. There are project departments specifically for architects and developers in big cities. Today, a service level like this is unique among Russian companies.



## ECO-FRIENDLINESS

from clay pit to interior

With every passing year our customers become increasingly attentive to the composition of the finishing materials around them. From this perspective, ceramics becomes the best choice. Our materials are made from natural components only, emit no harmful substances, and are flame-resistant.

The safety of KERAMA MARAZZI products is confirmed by multiple independent organisations. Our ceramic materials are LEED (Leadership in Energy and Environmental Design) certified and comply with international green building standards.

KERAMA MARAZZI is the first company in Russia's ceramic market to publish its Environmental Product Declaration (EPD). It is a detailed report on the environmental characteristics of products with due regard for their life cycle from clay pit to use and disposal. EPD confirms the environmental responsibility of a company and is considered to be one of the crucial documents in green construction in Europe.



## ЭКОЛОГИЧНОСТЬ

от карьера до интерьера

С каждым годом наши клиенты всё внимательнее относятся к составу тех отделочных материалов, которые их окружают. И с этой точки зрения керамика становится лучшим выбором. Наши материалы производятся только из натурального сырья, не выделяют вредных веществ, не подвержены горению.

Экологичность керамических материалов KERAMA MARAZZI подтверждена несколькими независимыми организациями. Наши керамические материалы сертифицированы по системе LEED (Leadership in Energy and Environmental Design) и соответствуют международным стандартам «зелёного» строительства.

В России KERAMA MARAZZI является первой компанией на керамическом рынке, кто опубликовал свою экологическую декларацию (EPD). Это подробный отчёт об эко-характеристиках продукции с учетом её жизненного цикла, от глиняного карьера до использования и утилизации. EPD подтверждает экологическую ответственность компании и считается одним из самых важных документов в сфере «зелёного» строительства в Европе.



## CARPETS SURFACE | ФАКТУРА КОВРЫ

Керамические ковры впервые представлены в коллекции KERAMA MARAZZI 2017 года: с тех пор это декоративное решение только набирает популярность. Плиты впечатляющего формата 119,5x238,5 см предлагаются наравне с модульными элементами, которые можно комбинировать друг с другом для получения единого покрытия.

МАКСИ-ковры с равным успехом используются в частных интерьерах и общественных пространствах, на полу и на стене. Материалы отлично сочетаются с керамическим деревом, мрамором и камнем, выступая на их фоне выразительным акцентом.

Ceramic carpets were first introduced in KERAMA MARAZZI's 2017 collection: since then, this decorative solution has only grown in popularity. The impressive 119.5 x 238.5 cm tiles are offered alongside modular elements, which can be combined together to create a single covering.

MAXI carpets can be successfully used in private interiors and public spaces, on the floor and on the wall. The materials mix well with ceramic wood, marble and stone, adding a bright and original touch.

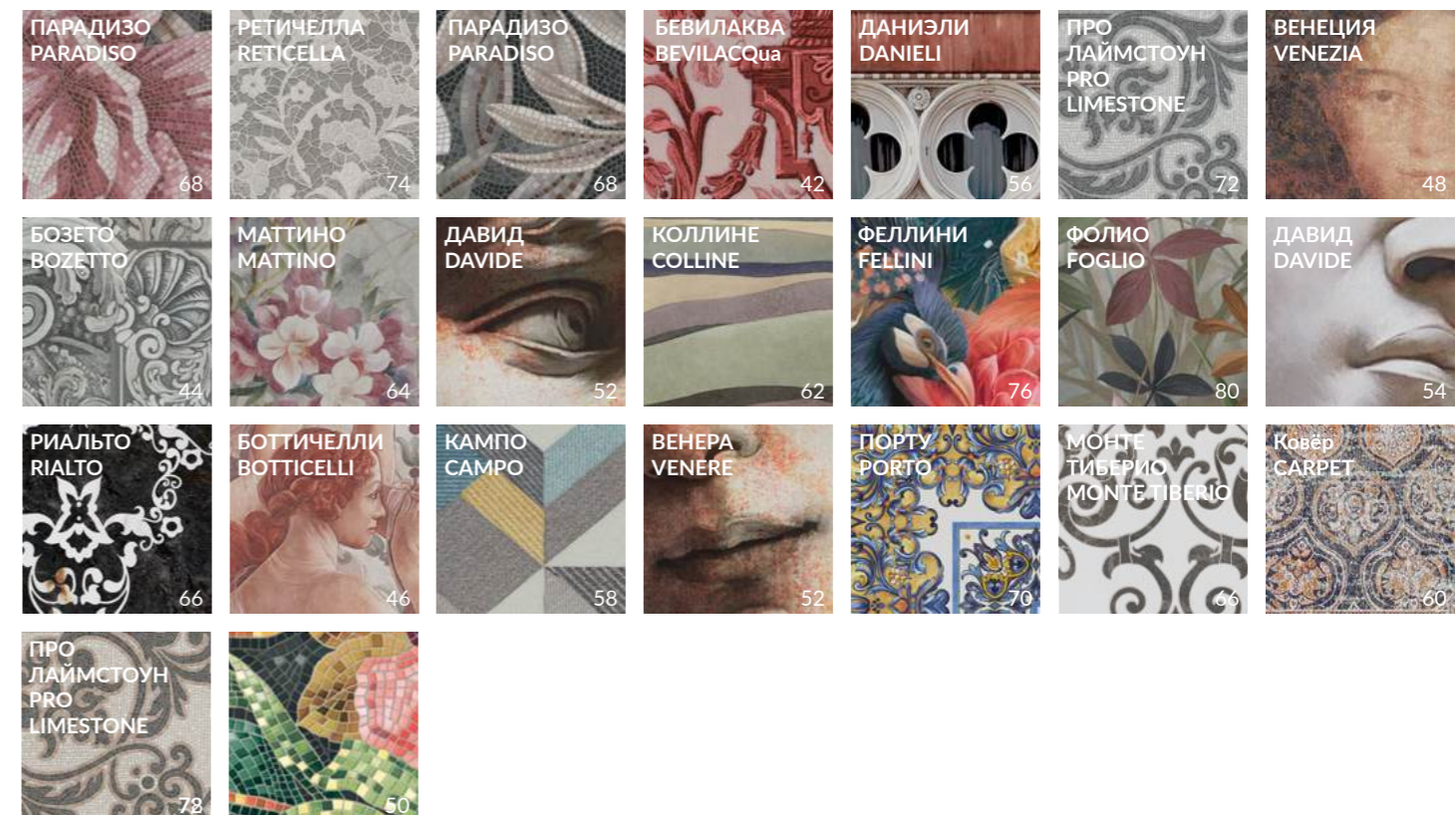



## MARBLE SURFACE | ФАКТУРА МРАМОРА

Керамический мрамор KERAMA MARAZZI с поразительной точностью передает красоту и благородство природного материала, добываемого в мраморных карьерах по всему миру — например, в итальянской Карраре.

KERAMA MARAZZI's ceramic marble conveys with remarkable accuracy the beauty and nobility of the natural material extracted from quarries all over the world — such as Carrara in Italy.

Детальная проработка натурального рисунка доступна в естественных и фантазийных цветах, делающих ярче палитру материалов. Полированные поверхности травертина и оникса дополняют обстановку современных «мраморных дворцов», создатели которых могут почувствовать себя новыми Микеланджело.

The detailed workmanship of the natural pattern is available in natural and fantasy colours, making the palette of materials even more striking. The polished surfaces of travertine and onyx complement the furnishings of modern 'marble palaces', where their creators can feel like a new Michelangelo.

Дополнительные фактуры мрамора — в каталоге сверхкрупных форматов Surface Laboratory.  
Additional marble textures are introduced in the catalogue of extra-large formats by Surface Laboratory

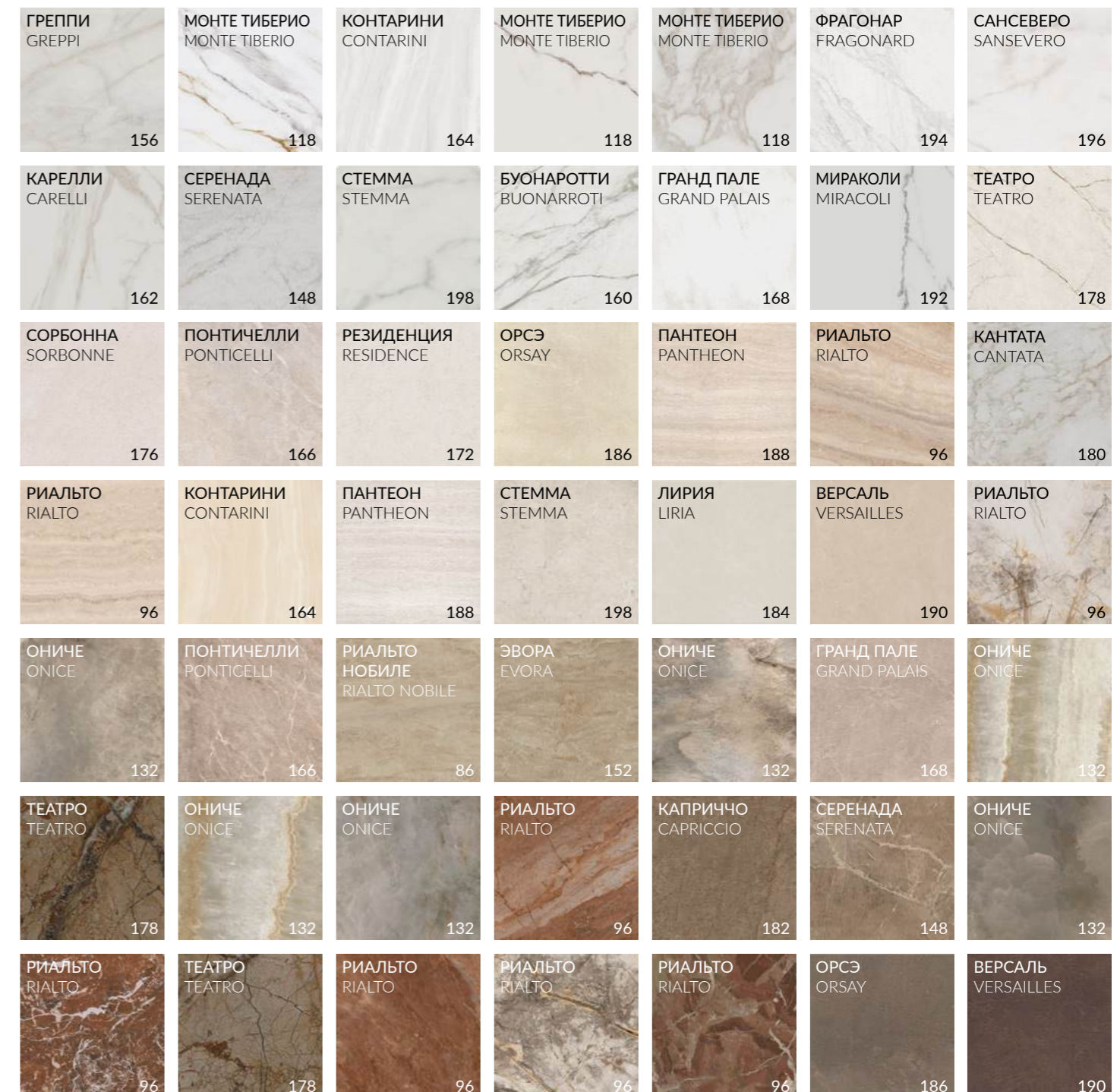
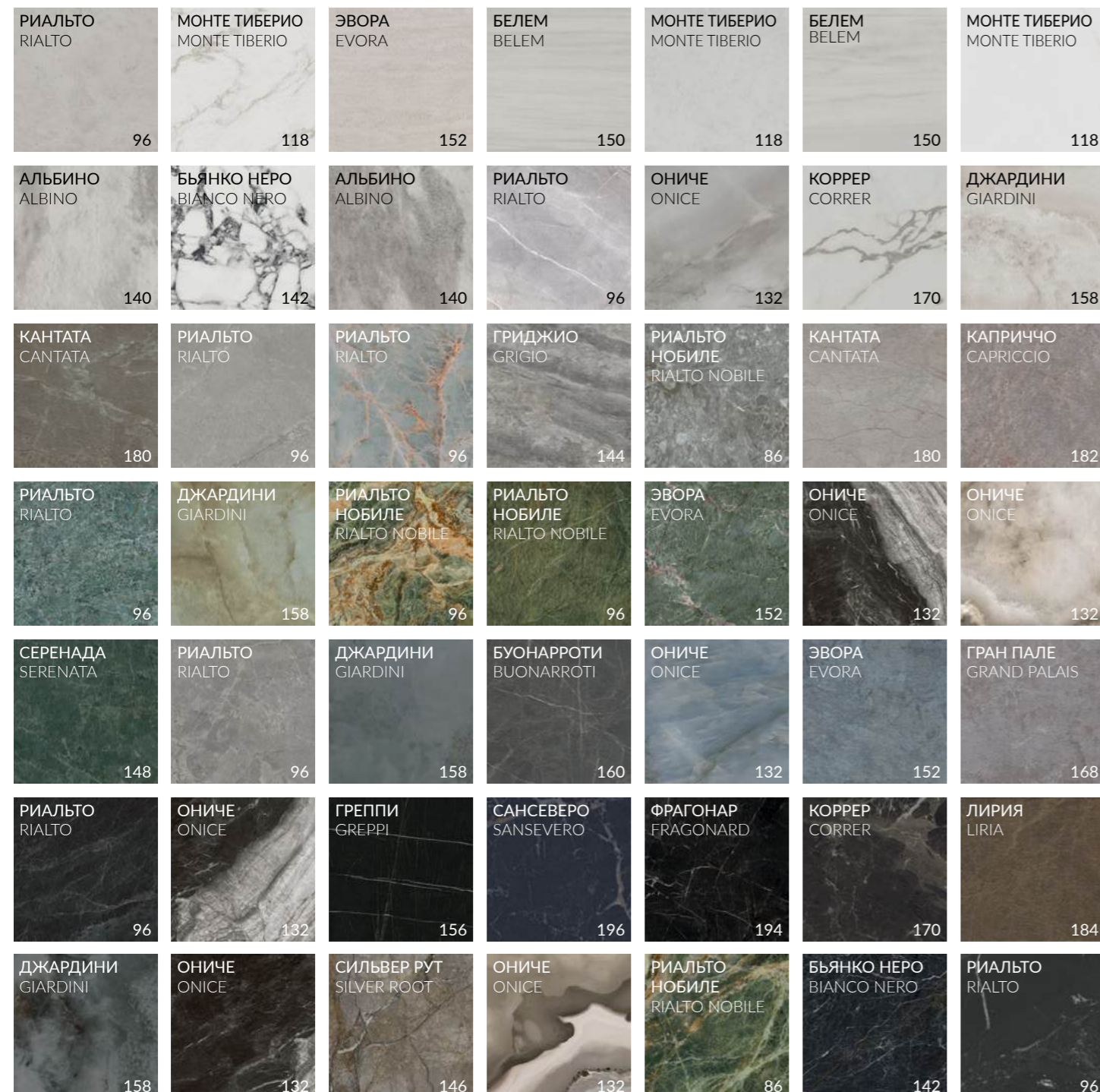

# MARBLE SURFACE | ФАКТУРА МРАМОРА

Керамический мрамор KERAMA MARAZZI с поразительной точностью передает красоту и благородство природного материала, добываемого в мраморных карьерах по всему миру — например, в итальянской Карраре.

KERAMA MARAZZI's ceramic marble conveys with remarkable accuracy the beauty and nobility of the natural material extracted from quarries all over the world — such as Carrara in Italy.

Детальная проработка натурального рисунка доступна в естественных и фантазийных цветах, делающих ярче палитру материалов. Полированные поверхности травертина и оникса дополняют обстановку современных «мраморных дворцов», создатели которых могут почувствовать себя новыми Микеланджело.

The detailed workmanship of the natural pattern is available in natural and fantasy colours, making the palette of materials even more striking. The polished surfaces of travertine and onyx complement the furnishings of modern 'marble palaces', where their creators can feel like a new Michelangelo.

Дополнительные фактуры мрамора — в каталоге сверхкрупных форматов Surface Laboratory.  
Additional marble textures are introduced in the catalogue of extra-large formats by Surface Laboratory

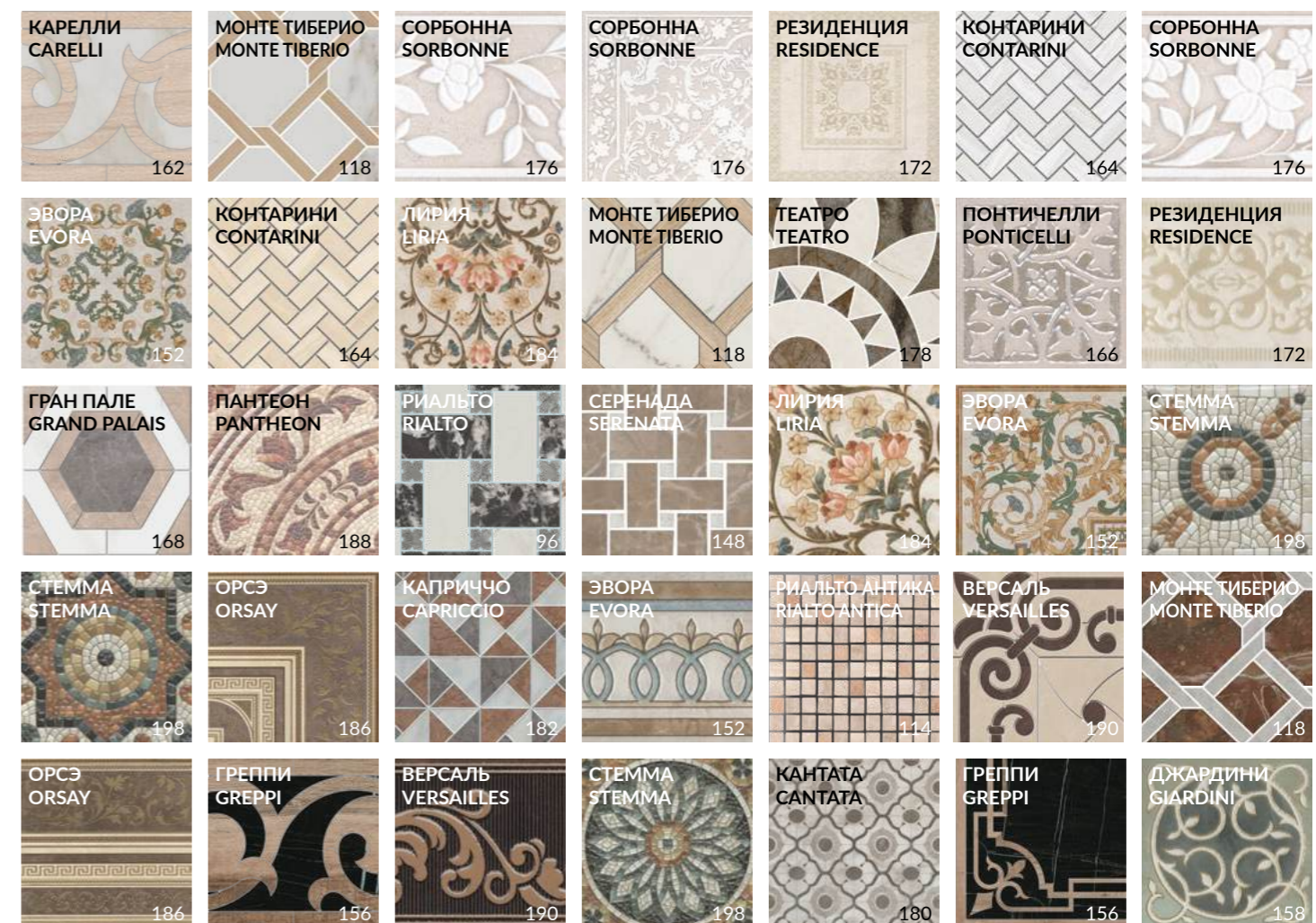

# STONE SURFACE | ФАКТУРА КАМЕНЬ

Керамический камень KERAMA MARAZZI — это достоверное воспроизведение натурального камня, который на протяжении веков остается основным строительным материалом. В современном мире, где декорирование интерьеров и внешняя отделка играют всё большую роль, значение керамического камня возрастает год от года.

KERAMA MARAZZI's ceramic stone is a faithful reproduction of natural stone that remains the main building material to date. In today's world, where interior design and external finishes gain more and more importance, the value of porcelain stone increases every year.

Дополнительные фактуры камня — в каталоге сверхкрупных форматов Surface Laboratory.  
Additional stone textures are introduced in the catalogue of extra-large formats by Surface Laboratory

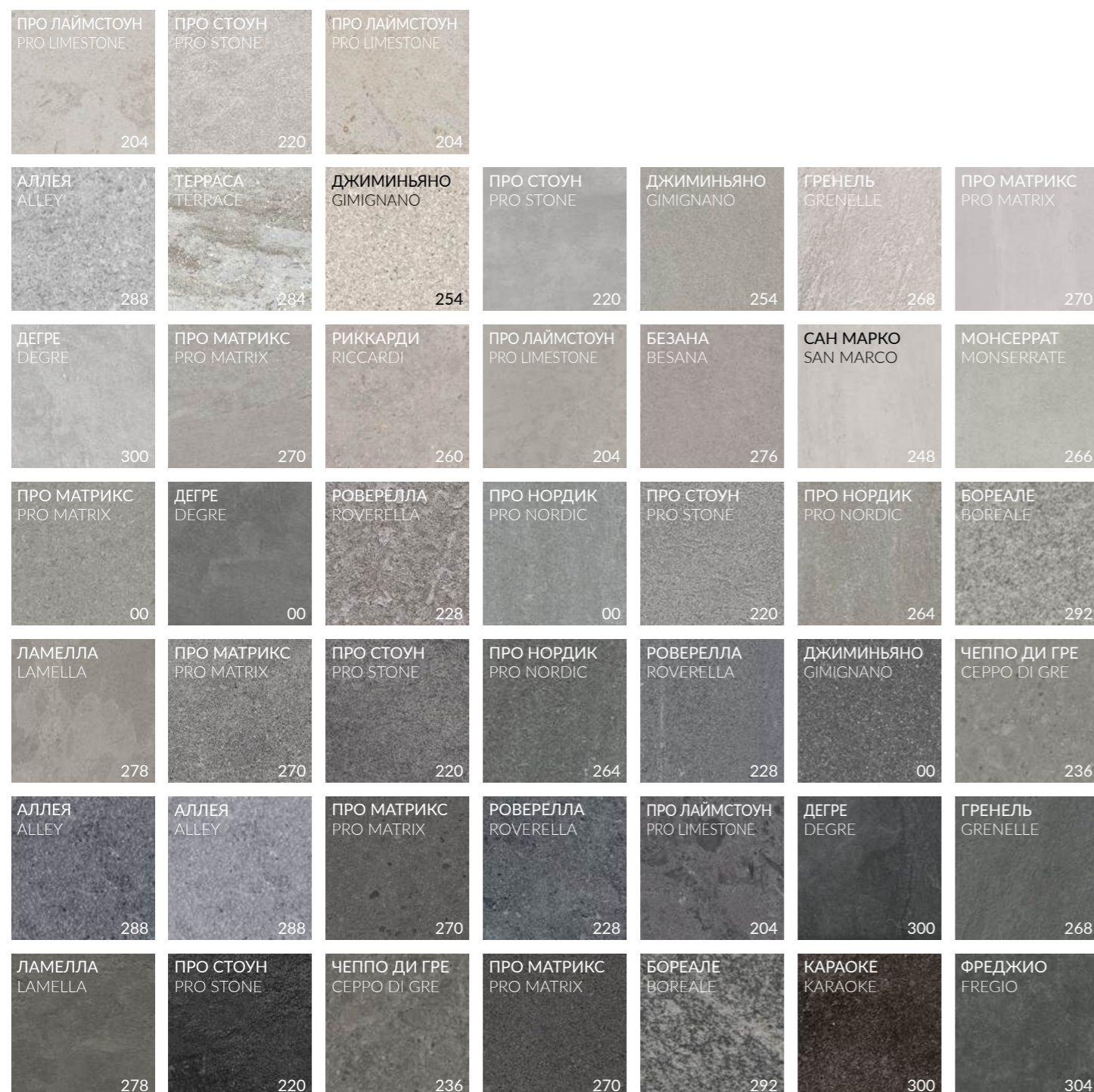

# STONE SURFACE | ФАКТУРА КАМЕНЬ

Керамический камень KERAMA MARAZZI — это достоверное воспроизведение натурального камня, который на протяжении веков остается основным строительным материалом. В современном мире, где декорирование интерьеров и внешняя отделка играют всё большую роль, значение керамического камня возрастает год от года.

KERAMA MARAZZI's ceramic stone is a faithful reproduction of natural stone that remains the main building material to date. In today's world, where interior design and external finishes gain more and more importance, the value of porcelain stone increases every year.

Дополнительные фактуры камня — в каталоге сверхкрупных форматов Surface Laboratory.  
Additional stone textures are introduced in the catalogue of extra-large formats by Surface Laboratory

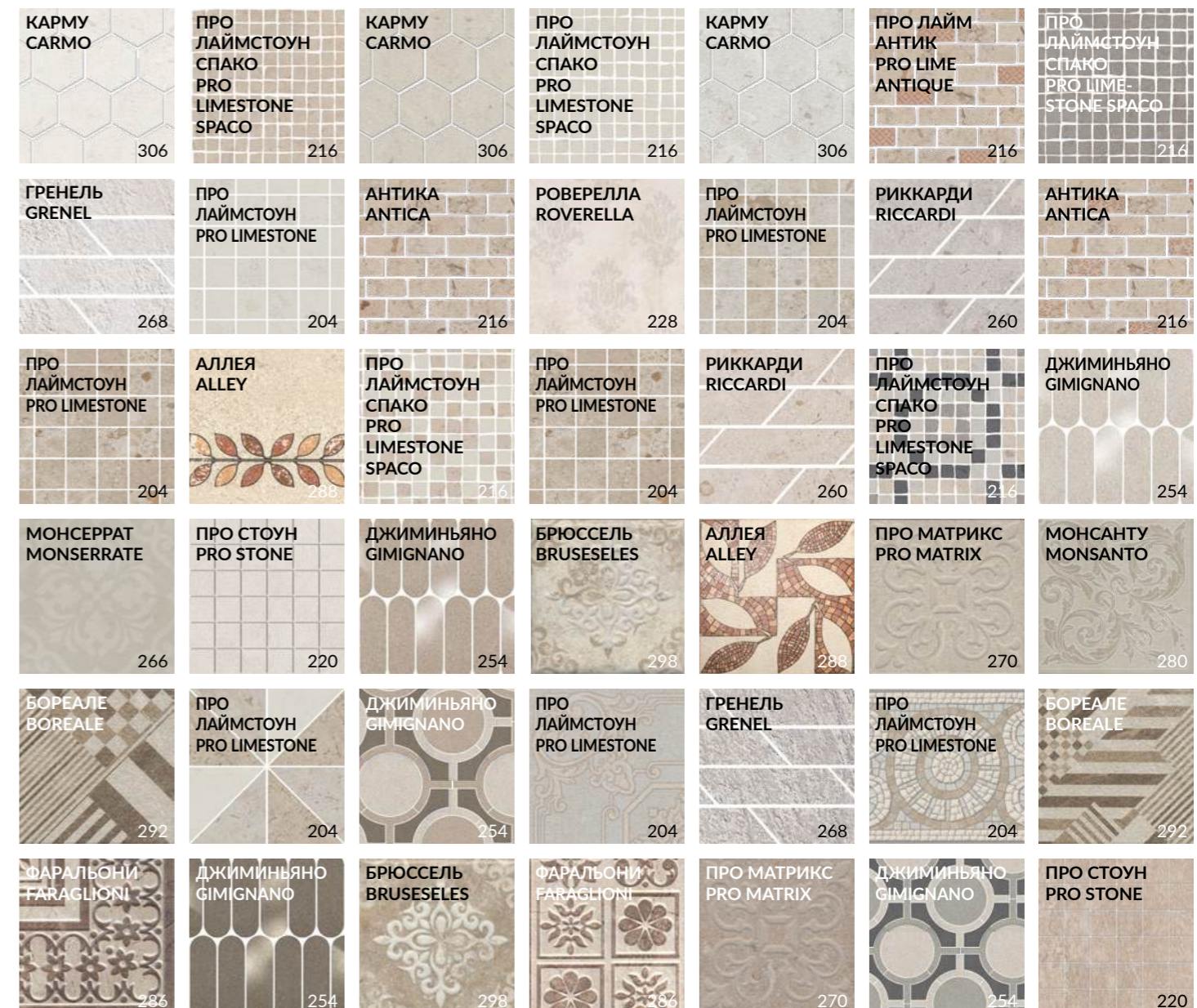
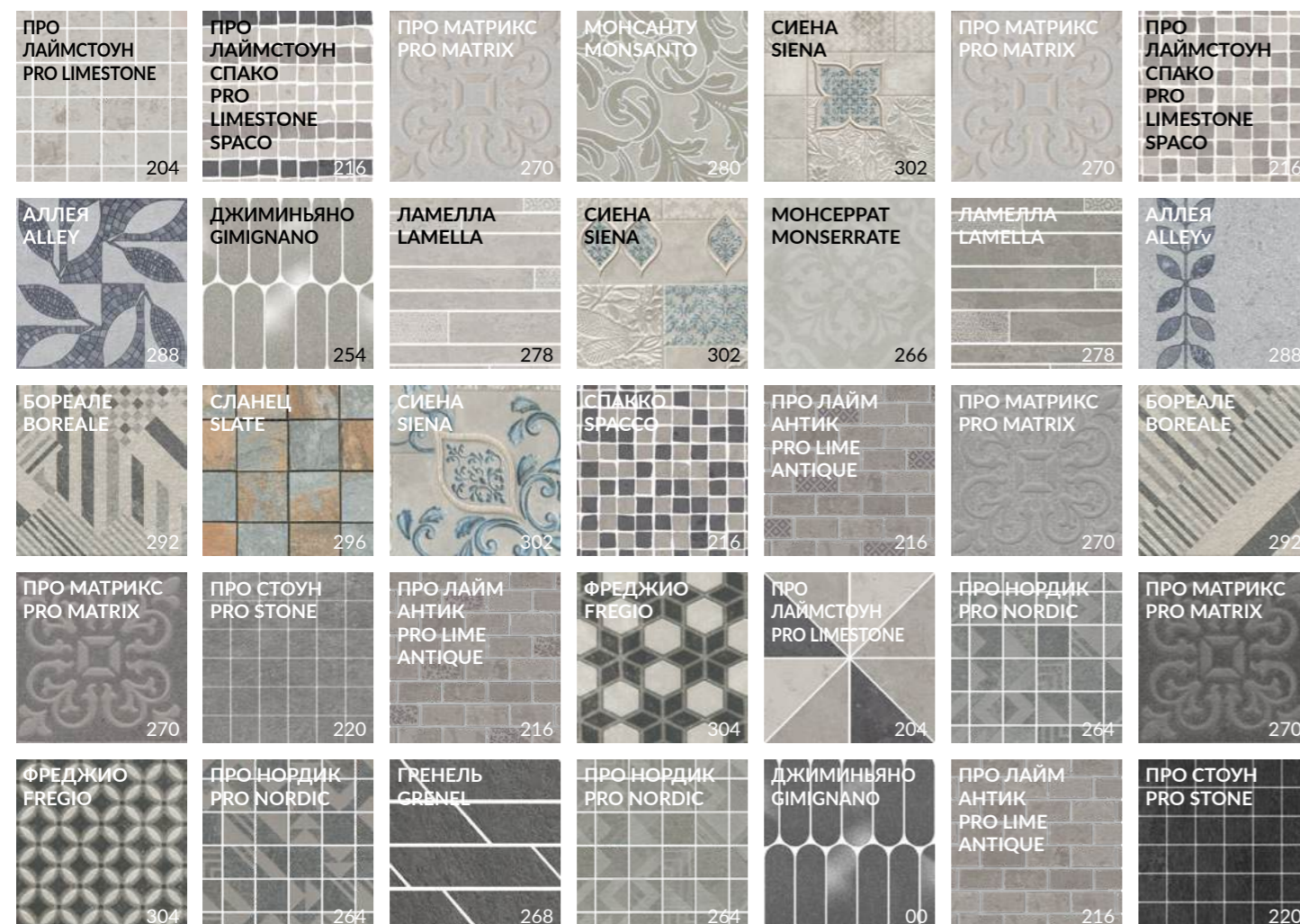

# WOOD SURFACE | ФАКТУРА ДЕРЕВО

Керамическое дерево KERAMA MARAZZI — это удивительное многообразие вариантов материала, воспроизводящего эстетику древесины разных пород. Структура и оттенки полностью идентичны природным и никого не оставят равнодушным — при этом позволят проявить заботу об окружающей среде, экологично обустроив пространство для комфортной жизни.

KERAMA MARAZZI's ceramic wood offers an amazing variety of material that reproduces aesthetics of different wood types. Its elaborated structures and wide variety of shades are identical to those found in nature and do not leave anyone indifferent. At the same time, they help people to take more care about the environment while creating a comfortable living space.

Дополнительные фактуры дерева — в каталоге сверхкрупных форматов Surface Laboratory.  
Additional wood textures introduced in the catalogue of extra-large formats by Surface Laboratory

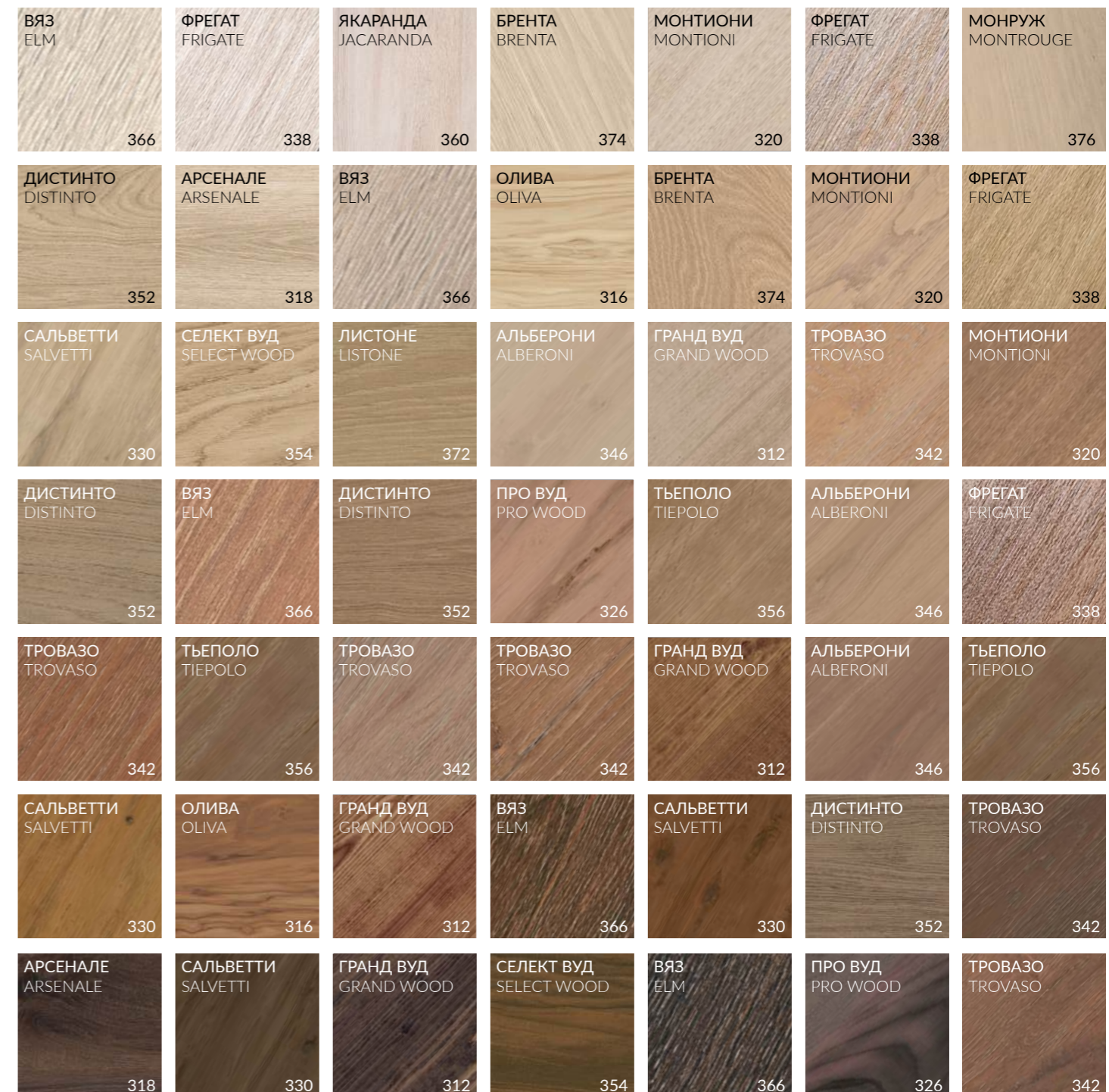
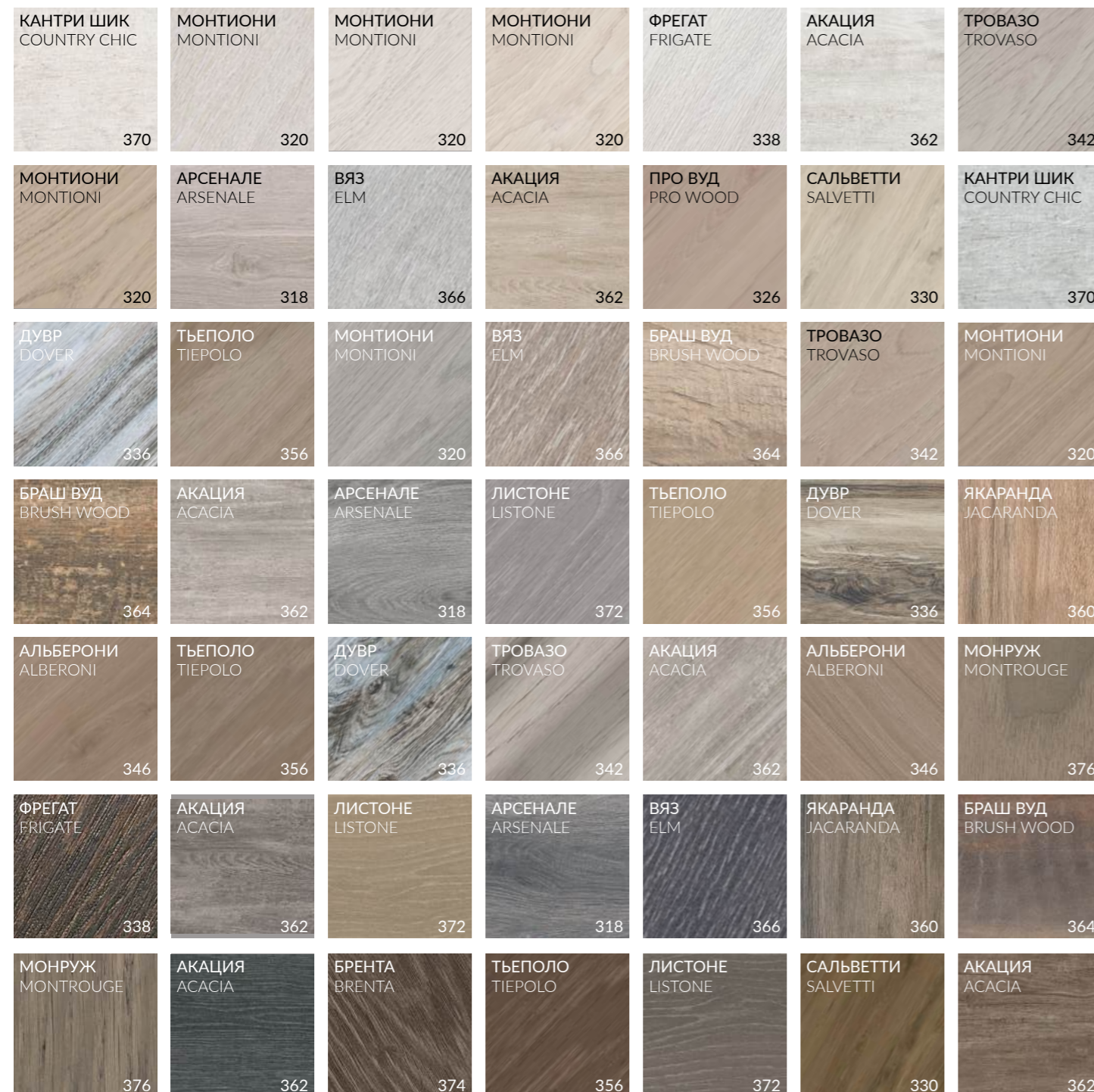

# WOOD SURFACE | ФАКТУРА ДЕРЕВО

Керамическое дерево KERAMA MARAZZI — это удивительное многообразие вариантов материала, воспроизводящего эстетику древесины разных пород. Структура и оттенки полностью идентичны природным и никого не оставят равнодушным — при этом позволят проявить заботу об окружающей среде, экологично обустроив пространство для комфортной жизни.

KERAMA MARAZZI's ceramic wood offers an amazing variety of material that reproduces aesthetics of different wood types. Its elaborated structures and wide variety of shades are identical to those found in nature and do not leave anyone indifferent. At the same time, they help people to take more care about the environment while creating a comfortable living space.

Дополнительные фактуры дерева — в каталоге сверхкрупных форматов Surface Laboratory.  
Additional wood textures introduced in the catalogue of extra-large formats by Surface Laboratory

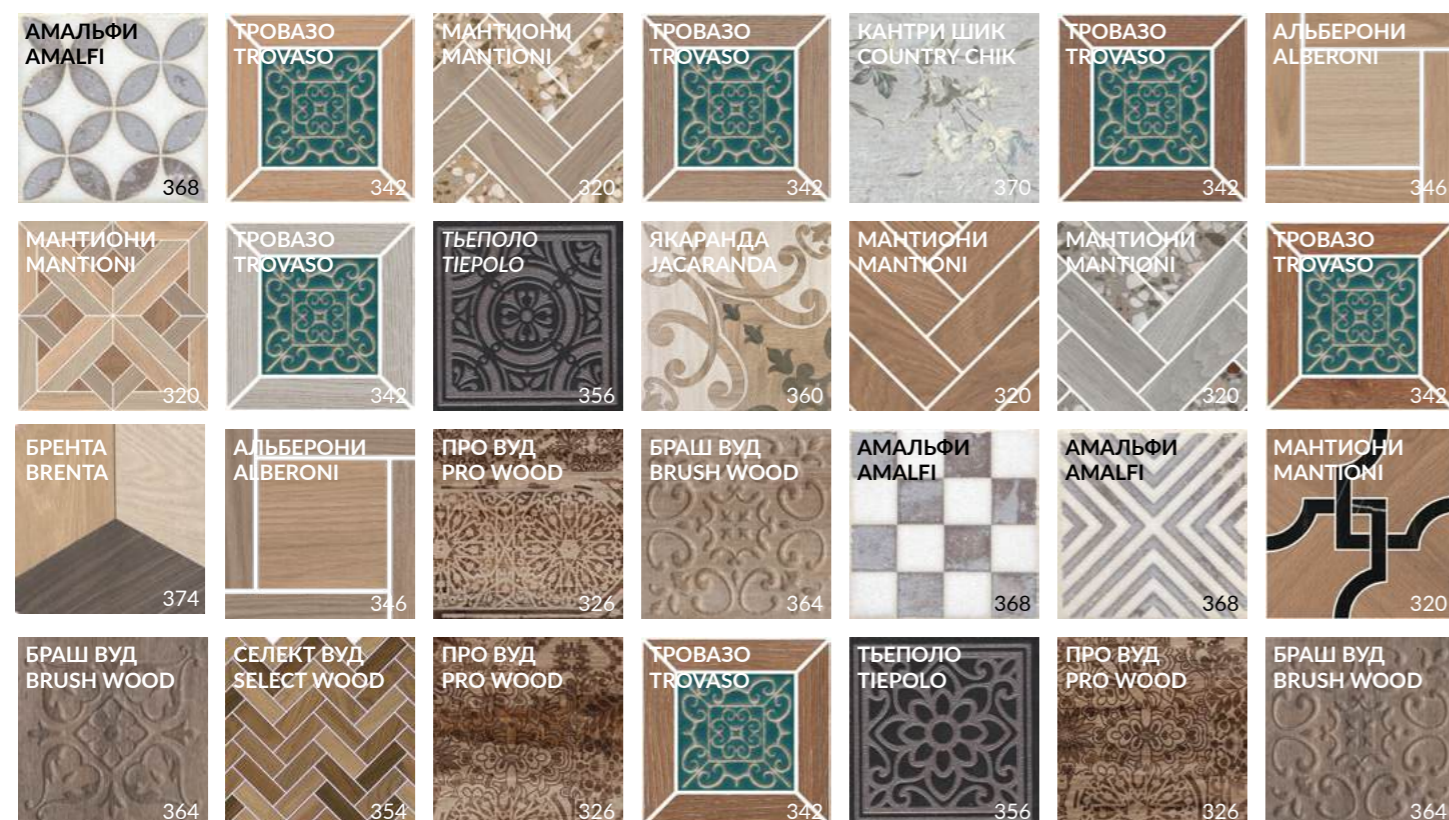

# CONCRETE SURFACE | ФАКТУРА БЕТОН

Простой отделочный материал сегодня входит в творческий инструментарий дизайнеров и архитекторов наравне с другими, более именитыми «коллегами». Керамический бетон KERAMA MARAZZI успешно используется в оформлении ультрамодных помещений и фасадов современных зданий, подходит для частных и общественных интерьеров.

Today this simple finishing material represents a creative tool for modern designers and architects on a par with distinguished "colleagues" like wood, marble and stone. "Concrete" porcelain gres by KERAMA MARAZZI is successfully utilised for the design of trendy apartments and building facades, meeting all the requirements of residential and commercial interiors.

Дополнительные фактуры бетона – в каталоге сверхкрупных форматов Surface Laboratory.  
Additional concrete textures are introduced in the catalogue of extra-large formats by Surface Laboratory

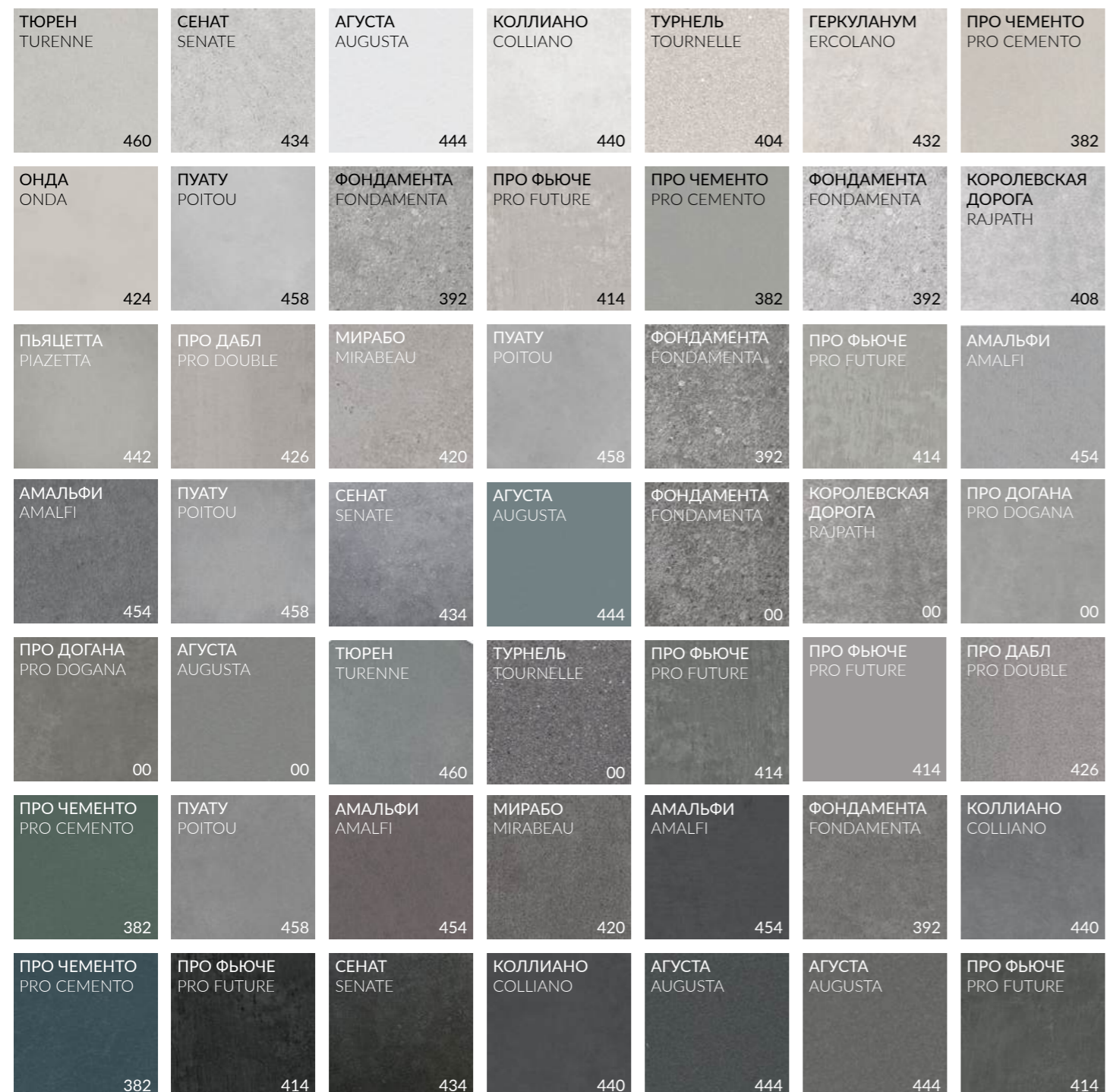





# FUSION SURFACE | ФАКТУРА ФЬЮЖН

Керамический гранит KERAMA MARAZZI, представленный в данном разделе, — словно палитра красок в руках художника, который постоянно ищет новые образы, формы и сочетания цветов. Такие творческие решения помогают реализовывать проекты, привлекающие оригинальностью и свежестью дизайна в архитектуре и строительстве.

This KERAMA MARAZZI catalogue section is just like a palette in hands of an artist, who is always looking for new images, shapes and colour combinations. Such creative solutions enable original and fresh design in architecture and construction

Дополнительные фактуры фьюжн — в каталоге сверхкрупных форматов Surface Laboratory.  
Additional fusion textures are introduced in the catalogue of extra-large formats by Surface Laboratory

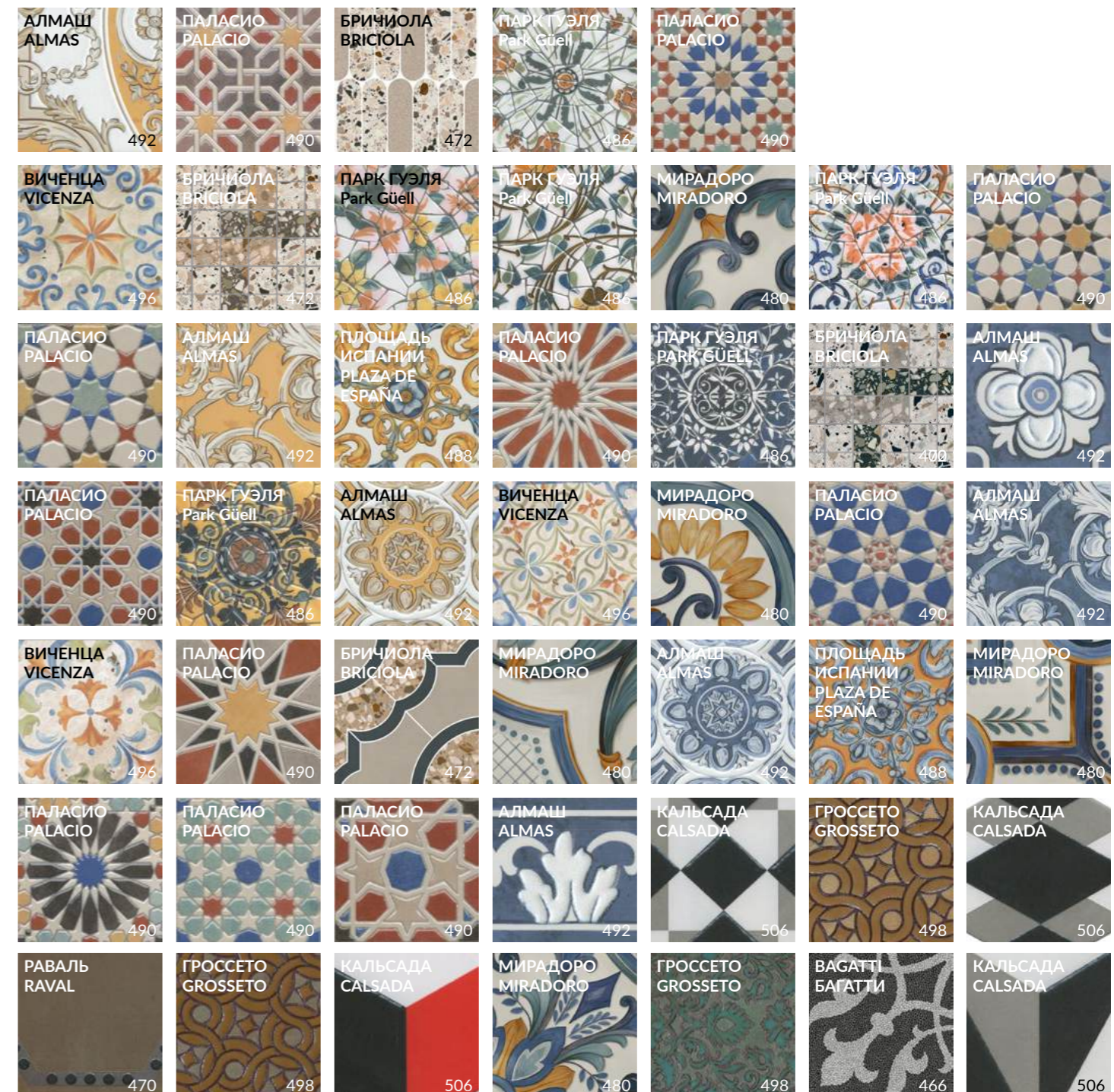

КОВРЫ / CARPETS INSPIRATION

119,5×238,5	<b>NEW</b> Бевилаква Bevilaqua	42
	Бозетто Bozetto	44
	Боттичелли Botticelli	46
	Венеция Venezia	48
	Гардена Gardena	50
	Давид и Венера Davide & Venere	52
	Давид Davide	54
	Даниэли Danielli	56
	Кампо Campo	58
	Ковёр Carpet	60
	Коллине Colline	62
	Маттино Mattino	64
	Монте Тиберио Monte Tiberio	66
	<b>NEW</b> Парадизо Paradiso	70
	Порту Porto	72
	Про Лаймстоун Pro Limestone	74
	<b>NEW</b> Ретичелла Reticella	76
	<b>NEW</b> Феллини Fellini	78
	Риальто Rialto	80
	Фолио Foglio	80

ДЕРЕВО / WOOD INSPIRATION

20×160	Гранд Вуд Grand Wood	312
60×119,5	Олива Oliva	316
20×119,5	Арсенале Arsenale	318
	Монтиони Montioni	320
	Олива Oliva	316
	Про Вуд Pro Wood	326
	Сальветти Salvetti	330
20×80	Дувр Dover	336
	Фрегат Frigate	338
13×80	<b>NEW</b> Тровазо Trovaso	342
60×60	<b>NEW</b> Альберони Alberoni	346
15×60	Дистинто Distinto	352
9,6×60	Селект Вуд Select Wood	354
	<b>NEW</b> Тьеполо Tiepolo	356
50,2×50,2	Якаранда Jacaranda	360
20,1×50,2	Акация Acacia	362
9,9×40,2	Браш Вуд Brush Wood	364
	Вяз Elm	366
	Кантри Шик Country Chic	370
	Листоне Listone	372
20×23,1	Брента Brenta	374
12×10,4	Монруж Montrouge	376

МРАМОР / MARBLE INSPIRATION

119,5×238,5	<b>NEW</b> Монте Тиберио Monte Tiberio	118
	<b>NEW</b> Ониче Onice	132
	<b>NEW</b> Риальто Rialto	96
	Риальто Нобиле Rialto Nobile	86
119,5×119,5	Альбино Albino	140
	Бьянко Неро Bianco Nero	142
	Гриджио Grigio	144
	<b>NEW</b> Монте Тиберио Monte Tiberio	118
	<b>NEW</b> Ониче Onice	132
	Сильвер Рут Silver Root	146
80×160	<b>NEW</b> Риальто Rialto	96
	<b>NEW</b> Монте Тиберио Monte Tiberio	118
60×119,5	Альбино Albino	140
	Бьянко Неро Bianco Nero	142
	Гриджио Grigio	144
	<b>NEW</b> Монте Тиберио Monte Tiberio	118
	<b>NEW</b> Ониче Onice	132
	<b>NEW</b> Риальто Rialto	96
	Риальто Нобиле Rialto Nobile	86
	Сильвер Рут Silver Root	146
80×80	<b>NEW</b> Риальто Rialto	96
	<b>NEW</b> Монте Тиберио Monte Tiberio	118
60×60	Альбино Albino	140
	Белем Belem	150
	Буонарротти Buonarrotti	160
	Греппи Greppi	156
	Джардини Giardini	158
	Карелли Carelli	162
	Контарини Contarini	164
	<b>NEW</b> Монте Тиберио Monte Tiberio	118
	Понтичелли Ponticelli	166
	<b>NEW</b> Риальто Rialto	96
	Риальто Нобиле Rialto Nobile	86
	Серенада Serenata	148
	Эвора Evora	152
50,2×50,2	Гран Пале Grand Palais	168
	<b>NEW</b> Коррер Correr	170
	Резиденция Residence	172
	Рочестер Rochester	174
	Сорбонна Sorbonne	176
	Театро Teatro	178
40,2×40,2	Кантата Cantata	180
	Каприччо Capriccio	182
	Лирия Liria	184
	Орсэ Orsay	186
	Пантеон Pantheon	188
30×30	Версаль Versailles	190
	<b>NEW</b> Мираколи Miracoli	192
	Риальто Антика Rialto Antica	114
	Фрагонар Fragonard	194
24×24	Сансеверо Sansevero	196
	Стемма Stemma	198
9,8×9,8	Сансеверо Sansevero	196

КАМЕНЬ / STONE INSPIRATION

119,5×238,5	Про Лаймстоун Pro Limestone	204
	Про Стоун Pro Stone	220
	Роверелла Roverella	228
	<b>NEW</b> Чеппо ди Гре Ceppo di Gre	236
119,5×119,5	Ирпина Irpina	252
	<b>NEW</b> Чеппо ди Гре Ceppo di Gre	236
80×160	<b>NEW</b> Сан Марко San Marco	248
60×119,5	Джиминьяно Gimignano	254
	Ирпина Irpina	252
	Про Лаймстоун Pro Limestone	204
	Про Стоун Pro Stone	220
	Риккарди Riccardi	260
	Роверелла Roverella	228
	<b>NEW</b> Чеппо ди Гре Ceppo di Gre	236
80×80	<b>NEW</b> Сан Марко San Marco	248
60×60	Гренель Grenelle	268
	Джиминьяно Gimignano	254
	Ирпина Irpina	252
	Монсеррат Monserrat	266
	Про Лаймстоун Pro Limestone	204
	Про Матрикс Pro Matrix	270
	Про Нордик Pro Nordic	264
	Про Стоун Pro Stone	220
	Риккарди Riccardi	260
	Роверелла Roverella	228
	<b>NEW</b> Чеппо ди Гре Ceppo di Gre	236
30×60	Про Стоун Pro Stone	220
50,2×50,2	Безана Besana	276
	Ламелла Lamella	278
40,2×40,2	Монсанту Monsanto	280
	Терраса Terrace	284
	Фаральони Faraglioni	286
30×32	Про Лаймстоун Антика / Спакко Pro Limestone Antica / Spacco	216
30×30	Аллея Alley	288
	Бореале Boreale	292
	Сланец Slate	296
29,8×39,8	Брюссель Brussels	298
	Дегре / Караоке Degre / Karaoke	300
29,7×29,8	Карму Carmo	306
24×24	Брюссель Brussels	298
20×20	Про Лаймстоун Антика / Спакко Pro Limestone Antica / Spacco	216
	Сиена Siena	302
	Фреджио Fregio	304

БЕТОН / CONCRETE INSPIRATION

119,5×238,5	Про Цементо Pro Cemento	382
	Фондамента Fundamenta	392
80×160	Турнель Tournelle	404
	<b>NEW</b> Про Догана Pro Dogana	398
60×119,5	Королевская дорога Rajpath	408
	Фондамента Fundamenta	392
	Про Фьюче Pro Future	414
	Про Цементо Pro Cemento	382
80×80	Турнель Tournelle	404
	<b>NEW</b> Про Догана Pro Dogana	398
60×60	Королевская дорога Rajpath	408
	Мирабо Mirabeau	420
	Онда Onda	424
	Про Дабл Pro Double	426
	Фондамента Fundamenta	392
	Про Фьюче Pro Future	414
	Про Цементо Pro Cemento	382
30×60	Про Фьюче Pro Future	414
50,2×50,2	Геркуланум Ercolano	432
40,2×40,2	Про Цементо Pro Cemento	382
	Сенат Senate	434
	<b>NEW</b> Скарпа Scarpa	436
	Туф Tuff	438
30,1×30,1	Агуста Augusta	444
30×30	Коллиано Colliano	440
29,8×39,8	Агуста Augusta	444
	Амальфи / Конфетти Amalfi / Confetti	454
29,7×29,8	Агуста Augusta	444
24×24	Агуста Augusta	444
	Пьяцетта Piazzetta	442
20×23,1	Пуату Poitou	458
12×10,4	Тюрен Turenne	460
9,8×9,8	Агуста Augusta	444

ФЬЮЖН / FUSION INSPIRATION

60×119,5	Радуга Rainbow	500
80×80	Багатти Bagatti	466
20×80	Беверелло Beverello	468
60×60	Бричиола Briciola	472
	<b>NEW</b> Гварди Guardi	476
	Мирадоро Miradoro	480
	Радуга Rainbow	500
	Терраццо Terrazzo	482
29×33,4	Раваль Raval	470
	Парк Гуэля Park Güell	486
	Площадь Испании Plaza de España	488
30×30	Алмаш Almas	492
	<b>NEW</b> Базис Basis	508
	Гармония Harmony	504
	Специи Spicery	510
24×24 - 9,8×9,8	Паласио Palacio	490
20×23,1	Бурanelли Buranelli	494
	Виченца Vicenza	496
	Гроссето Grosseto	498
12×10,4	Кальсада Calsada	506

СТУПЕНИ / УНИВЕРСАЛЬНЫЕ ВСТАВКИ / STEPS / UNIVERSAL INSERTS ..... 512

ТЕХНИЧЕСКАЯ ИНФОРМАЦИЯ / TECHNICAL INFORMATION..... 532

<b>А</b>		
Агуста.....	9,8×9,8 – 24×24 – 29,7×29,8 – 30,1×30,1	444
Акация.....	20,1×50,2	362
<b>NEW</b> Альберони.....	60×60	346
Альбино.....	119,5×119,5 – 60×119,5 – 60×60	140
Аллея.....	30×30	288
Алмаш.....	30×30	492
Амальфи.....	29,8×39,8	454
Арсенале.....	20×119,5	318

<b>Б</b>		
<b>NEW</b> Базис.....	30×30	508
<b>NEW</b> Бевилаква.....	119,5×238,5	42
Беверелло.....	20×80	468
Багатти.....	80×80	466
Безана.....	80×160 – 80×80	276
Базис.....	30×30	508
Белем.....	60×60	150
Бозетто.....	119,5×238,5	44
Бореале.....	30×30	292
Боттичелли.....	119,5×238,5	46
Браш Вуд.....	9,9×40,2	364
Брента.....	20×23,1	374
Бричиола.....	60×60	472
Брюссель.....	24×24 – 9,8×9,8	298
Буонарроти.....	60×60 – 15×60	160
Буранелли.....	20×23,1	494
Бьянко Неро.....	119,5×119,5 – 60×119,5	142

<b>В</b>		
Венеция.....	119,5×238,5	48
Версаль.....	30×30	190
Виченца.....	20×23,1	496
Вяз.....	9,9×40,2	366

<b>Г</b>		
Гардена.....	119,5×238,5	50
Гармония.....	30×30	504
<b>NEW</b> Гварди.....	60×60	476
Геркуланум.....	50,2×50,2	432
Гранд Вуд.....	20×160	312
Гран Пале.....	50,2×50,2	168
Гренель.....	60×60	268
Греппи.....	60×60	156
Гриджио.....	119,5×119,5 – 60×119,5	144
Гроссето.....	20×23,1	498

<b>Д</b>		
Давид и Венера.....	119,5×238,5	52
Давид.....	119,5×238,5	54
<b>NEW</b> Даниэли.....	119,5×238,5	56
Дегре.....	9,8×9,8	300
Джардини.....	60×60	158
Джиминьяно.....	60×119,5 – 60×60	254
Дистинто.....	15×60	352
Дувр.....	20×80	336

<b>И</b>		
Ирпина.....	119,5×119,5 – 60×119,5 – 60×60	252

<b>К</b>		
Кальсада.....	12×10,4	506
Кампо.....	119,5×238,5	58
Караоке.....	9,8×9,8	300
Карелли.....	60×60	162
Карму.....	29,7×29,8	306
Кантата.....	40,2×40,2	180
Кантри Шик.....	9,9×40,2	370
Каприччо.....	40,2×40,2	182
Ковёр.....	119,5×238,5	60
Коллине.....	119,5×238,5	62
Коллиано.....	30×30	440
Контарини.....	60×60	164
Конфетти.....	29,8×39,8	454
Королевская дорога.....	60×119,5 – 60×60	408
<b>NEW</b> Коррер.....	50,2×50,2	170

<b>Л</b>		
Ламелла.....	50,2×50,2	278
Лирия.....	40,2×40,2	184
Листоне.....	9,9×40,2	372

<b>М</b>		
Маттино.....	119,5×238,5	64
Мирабо.....	60×60	420
Мирадоро.....	60×60	480
<b>NEW</b> Мираколи.....	30×30	192
Монруж.....	12×10,4	376
Монсанту.....	40,2×40,2	280
Монсеррат.....	60×60	266
<b>NEW</b> Монте Тиберио.....	119,5×238,5 – 60×119,5 – 30×119,5 – 60×60	66, 118
Монтиони.....	20×119,5	320

<b>О</b>		
Олива.....	60×119,5 – 20×119,5	316
Онда.....	60×60	424
<b>NEW</b> Ониче.....	119,5×238,5 – 60×119,5	132
Орсэ.....	40,2×40,2	186

<b>П</b>		
Паласио.....	24×24 – 9,8×9,8	490
Пантеон.....	40,2×40,2	188
<b>NEW</b> Парадизо.....	119,5×238,5	70
Парк Гуэля.....	29×33,4	486
Площадь Испании.....	29×33,4	488
Понтичелли.....	60×60	166
Порту.....	119,5×238,5	72
Про Вуд.....	20×119,5	326
Про Дабл.....	60×60	426
<b>NEW</b> Про Догана.....	80×160 – 80×80	398
Про Лаймстоун.....	119,5×238,5 – 60×119,5 – 60×60	74, 204
Про Лаймстоун Антика / Спакко.....	30×32 – 20×20	216
Про Матрикс.....	60×60	270
Про Нордик.....	60×60	264
Про Стоун.....	119,5×238,5 – 60×119,5 – 60×60 – 30×60	220
Про Фьюче.....	60×119,5 – 60×60 – 30×60	414
Про Цементо.....	119,5×238,5 – 60×119,5 – 60×60 – 40,2×40,2	382
Пуату.....	20×23,1	458
Пьяцетта.....	24×24	442

<b>Р</b>		
Раваль.....	29×33,4	470
Радуга.....	60×119,5 – 60×60	500
Резиденция.....	50,2×50,2	172
<b>NEW</b> Ретичелла.....	119,5×238,5	76
<b>NEW</b> Риальто.....	119,5×238,5 – 60×119,5 – 60×60	68, 96
Риальто Антика.....	30×30	114
Риальто Нобиле.....	119,5×238,5 – 60×119,5 – 60×60	86
Риккарди.....	60×119,5 – 60×60	260
Роверелла.....	119,5×238,5 – 60 x 119,5 – 60×60	228
Рочестер.....	50,2×50,2	174

<b>С</b>		
Сальветти.....	20×119,5	330
<b>NEW</b> Сан Марко.....	80×160 – 80×80	248
Сансеверо.....	24×24 – 9,8×9,8	196
Селект Вуд.....	9,6×60	354
Сенат.....	40,2×40,2	434
Серенада.....	60×60	148
Сиена.....	20×20	302
Сильвер Рут.....	119,5×119,5 – 60×119,5	146
Сланец.....	30×30	296
<b>NEW</b> Скарпа.....	40,2×40,2	436
Сорбонна.....	50,2×50,2	176
Специи.....	30×30	510
Стемма.....	24×24	198

<b>Т</b>		
Театро.....	50,2×50,2	178
Терраса.....	40,2×40,2	284
Терраццо.....	60×60	482
<b>NEW</b> Тровазо.....	13×80	342
Турнель.....	80×160 – 80×80	404
Туф.....	40,4×40,2	438
<b>NEW</b> Тьеполо.....	9,6×60	356
Тюрен.....	12×10,4	460

<b>Ф</b>		
Фаральони.....	40,2×40,2	286
<b>NEW</b> Феллини.....	119,5×238,5	78
Фолио.....	119,5×238,5	80
Фондамента.....	119,5×238,5 – 60×119,5 – 60×60	392
Фрагонар.....	30×30	194
Фрегат.....	20×80	338
Фреджио.....	20×20	304

<b>Ч</b>		
<b>NEW</b> Чеппо ди Гре.....	119,5×238,5 – 119,5×119,5 – 60×119,5 – 60×60	236

<b>Э</b>		
Эвора.....	60×60	152

<b>Я</b>		
Якаранда.....	50,2×50,2	360

<b>А</b>		
Acacia.....	20,1×50,2	362
<b>NEW</b> Alberoni.....	60×60	346
Albino.....	119,5×119,5 – 60×119,5 – 60×60	140
Almas.....	30×30	492
Alley.....	30×30	288
Arsenale.....	20×119,5	318
Augusta.....	9,8×9,8 – 24×24 – 29,7×29,8 – 30,1×30,1	444

<b>В</b>		
<b>NEW</b> Basis.....	30×30	508
Beverello.....	20×80	468
<b>NEW</b> Bevilaqua.....	119,5×238,5	42
Bagatti.....	80×80	466
Basis.....	30×30	508
Belem.....	60×60	150
Besana.....	80×160 – 80×80	276
Bianco Nero.....	119,5×119,5 – 60×119,5	142
Boreale.....	30×30	292
Botticelli.....	119,5×238,5	46
Bozetto.....	119,5×238,5	364
Brush Wood.....	9,9×40,2	364
Brenta.....	20×23,1	374
Briciola.....	60×60	472
Brussels.....	24×24 – 9,8×9,8	298
Buranelli.....	20×23,1	494
Buonarroti.....	60×60 – 15×60	160

<b>С</b>		
Calsada.....	12×10,4	506
Campo.....	119,5×238,5	58
Cantata.....	40,2×40,2	180
Capriccio.....	40,2×40,2	182
Carelli.....	60×60	162
Carmo.....	29,7×29,8	306
Carpet.....	119,5×238,5	60
<b>NEW</b> Ceppo di Gre.....	119,5×238,5 – 119,5×119,5 – 60×119,5 – 60×60	236
Colliano.....	30×30	440
Colline.....	119,5×238,5	62
Contarini.....	60×60	164
<b>NEW</b> Correr.....	50,2×50,2	170
Country Chic.....	9,9×40,2	370

<b>Д</b>		
<b>NEW</b> Danieli.....	119,5×238,5	56
Davide & Venere.....	119,5×238,5	52
Davide.....	119,5×238,5	54
Degre.....	9,8×9,8	300
Distinto.....	15×160	352
Dover.....	20×80	336

<b>Е</b>		
Evora.....	60×60	152
Elm.....	9,9×40,2	366
Ercolano.....	50,2×50,2	432

<b>Ф</b>		
Faraglioni.....	40,2×40,2	286
<b>NEW</b> Fellini.....	119,5×238,5	78
Foglio.....	119,5×238,5	80
Fragonard.....	30×30	194
Fregio.....	20×20	304
Frigate.....	20×80	338
Fondamenta.....	119,5×238,5 – 60×119,5 – 60×60	392

<b>Г</b>		
Gardena.....	119,5×238,5	50
Giardini.....	60×60	158
Gimignano.....	60×119,5 – 60×60	254
Grand Wood.....	20×160	312
Grand Palais.....	50,2×50,2	168
Grenelle.....	60×60	268
Greppi.....	60×60	156
Grigio.....	119,5×119,5 – 60×119,5	144
Grosseto.....	20×23,1	498
<b>NEW</b> Guardi.....	60×60	476

<b>Н</b>		
Harmony.....	30×30	504

<b>И</b>		
Irpina.....	119,5×238,5 – 60×119,5 – 60×60	252

<b>Ж</b>		
Jacaranda.....	50,2×50,2	360

<b>К</b>		
Karaoke.....	9,8×9,8	300

<b>Л</b>		
Lamella.....	50,2×40,2	278
Liria.....	40,2×40,2	184
Listone.....	9,6×40,2	372

<b>М</b>		
Mattino.....	119,5×238,5	64
Mirabeau.....	60×60	420
<b>NEW</b> Miracoli.....	30×30	192
Miradoro.....	60×60	480
Monsanto.....	40,2×40,2	280
Monserrate.....	60×60	266
<b>NEW</b> Monte Tiberio.....	119,5×238,5 – 60×119,5 – 30×119,5 – 60×60	66, 118
Montioni.....	20×119,5	320
Montrouge.....	12×10,4	376

<b>О</b>		
Oliva.....	60×119,5 – 20×119,5	316
Onda.....	60×60	424
<b>NEW</b> Onice.....	119,5×238,5 – 60×119,5	132
Orsay.....	40,2×40,2	186

<b>Р</b>		
Palacio.....	24×24 – 9,8×9,8	490
Pantheon.....	40,2×40,2	188
<b>NEW</b> Paradiso.....	119,5×238,5	70
Park Güell.....	29×33,4	486
Piazzetta.....	24×24	488
Plaza de España.....	29×33,4	488
Poitou.....	20×23,1	458
Ponticelli.....	60×60	166
Porto.....	119,5×238,5	72
Pro Cemento.....	119,5×238,5 – 60×119,5 – 60×60 – 40,2×40,2	382
Pro Double.....	60×60	426
<b>NEW</b> Pro Dogana.....	80×160 – 80×80	398
Pro Future.....	60×119,5 – 60×60 – 30×60	414
Pro Limestone.....	119,5×238,5 – 60×119,5 – 60×60	74, 204
Pro Limestone Antica / Spacco.....	30×32 – 20×20	216
Pro Matrix.....	60×60	270
Pro Nordic.....	60×60	264
Pro Stone.....	119,5×238,5 – 60×119,5 – 60×60 – 30×60	220
Pro Wood.....	20×119,5	326

<b>Р</b>		
Rainbow.....	60×119,5 – 60×60	500
Rajpath.....	60×119,5 – 60×60	408
Raval.....	29×33,4	470
Residence.....	50,2×50,2	172
<b>NEW</b> Reticella.....	119,5×238,5	76
<b>NEW</b> Rialto.....	119,5×238,5 – 60×119,5 – 60×60	68, 96
Rialto Antica.....	30×30	114
Rialto Nobile.....	119,5×238,5 – 60×119,5 – 60×60	86
Riccardi.....	60×119,5 – 60×60	260
Rochester.....	50,2×50,2	174
Roverella.....	119,5×238,5 – 60×119,5 – 60×60	228

<b>С</b>		
<b>NEW</b> San Marco.....	80×160 – 80×80	248
Sansevero.....	24×24 – 9,8×9,8	196
Salvetti.....	20×119,5	330
Select Wood.....	9,6×60	354
Senate.....	40,2×40,2	434
Serenata.....	60×60	148
<b>NEW</b> Scarpa.....	40,2×40,2	436
Siena.....	20×20	302
S		

**ТЕХНИЧЕСКАЯ ИНФОРМАЦИЯ**  
TECHNICAL INFORMATION  
стр./page 530

**РАЗМЕРНЫЙ РЯД**  
SIZE RANGE

**СЕРИЯ**  
SERIES

**СПЕЦЭЛЕМЕНТЫ**  
SPECIAL ELEMENTS

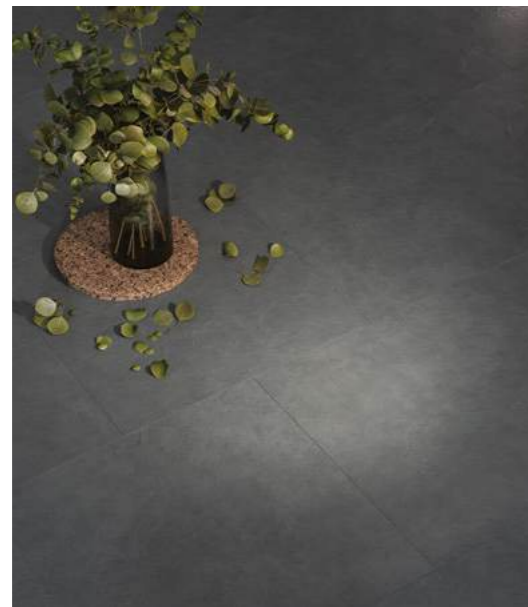

**ПРО ЧЕМЕТО**  
PRO CEMENTO

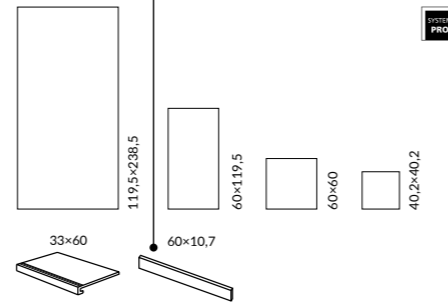

**ОБЛАСТЬ ПРИМЕНЕНИЯ | PLACE OF APPLICATION**

- Общественные помещения с высоким уровнем проходимости | Heavy traffic public spaces**
- Частный интерьер | Residential**
- Лестницы | Stairs**
- Экстерьер | Exterior**
- Паркинги | Parkings / Гаражи | Garages**
- Парки и сады | Parks & Gardens**

**ЦВЕТ | COLOUR**

серый светлый light grey 119,5x238,5 60x119,5 60x60 40,2x40,2		
серый grey 119,5x238,5 60x119,5 60x60 40,2x40,2	бежевый beige 60x119,5 60x60 40,2x40,2	коричневый тёмный dark brown 119,5x238,5 60x119,5 60x60 40,2x40,2
зеленый green 119,5x238,5 60x119,5 60x60 40,2x40,2	синий тёмный dark blue 60x119,5 60x60 40,2x40,2	антрацит anthracite 60x119,5 60x60 40,2x40,2

Координированная настенная плитка «Цементон» для этой серии представлена в Генеральном каталоге «Керамическая плитка для стен 2024». The «Cemento» wall tiles in the same style is featured in the General Catalogue «Ceramic tiles 2024». Технология изготовления ступеней представлена на стр. 000. Step manufacturing technology is on the page 000.

размер	шт. \ pcs	м²	кг \ kg	кор. \ box	м²	кг \ kg
119.5x238.5	11	-	-	5/15	14,25/42,75	448/1171
60x119.5	9	2,151	41,75	24	51,62	1024
60x60	9	1,8	36,5	30	54	1119
40.2x40.2	8	1,62	28,7	48	77,76	1408

**БЕТОН | CONCRETE INSPIRATION | 377**

**ВЕС**  
WEIGHT  
стр./page 548

**ЦВЕТА / РАЗМЕРНЫЙ РЯД**  
COLOURS / SIZE RANGE

**КАТЕГОРИЯ ГРАНИТА**  
PORCELAIN GRES  
CATEGORY



**СИСТЕМА PRO**  
SYSTEM PRO

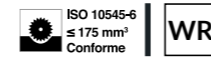

**ИЗНОСОСТОЙКОСТЬ**  
WEAR RESISTANCE.....

546

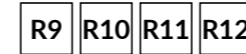

**КАТЕГОРИИ УСТОЙЧИВОСТИ К СКОЛЬЖЕНИЮ ОБУВИ ДЛЯ НАПОЛЬНЫХ ПОКРЫТИЙ**  
**В РАБОЧИХ ЗОНАХ СО СКОЛЬЗКИМИ ПОВЕРХНОСТЯМИ**  
SLIP PREVENTION RATINGS FOR FLOORING SURFACES IN SHOD FEET ENVIROMENTS.....

545



**КАТЕГОРИЯ АНТИСКОЛЬЖЕНИЯ ВО ВЛАЖНЫХ ЗОНАХ, ГДЕ ХОДЯТ БОСЫМИ НОГАМИ**  
COLOR SLIP PREVENTION RATINGS FOR WET FLOORING SURFACES IN BARE FEET ENVIRONMENTS.....

545



**ВАРИАТИВНОСТЬ ЦВЕТА И РИСУНКА**  
VARIATION OF COLOUR AND PATTERN.....

544

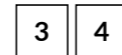

**РЕИ (УСТОЙЧИВОСТЬ К ИЗНОСУ ПОВЕРХНОСТИ)**  
RESISTANCE TO SURFACE ABRASION.....

528



**МОРОЗОСТОЙКОСТЬ**  
FROST RESISTANCE.....

548



**ПОВЕРХНОСТЬ ЛАППАТИРОВАННАЯ IN CRESTA**  
LAPPATO IN CRESTA



**ПОВЕРХНОСТЬ ЛАППАТИРОВАННАЯ CAMPO PIENO**  
LAPPATO CAMPO PIENO

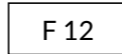

**ВАРИАНТЫ ГРАФИЧЕСКИХ ИЗОБРАЖЕНИЙ**  
NUMBER OF GRAPHIC IMAGES



**ГЛЯНЦЕВАЯ ПОВЕРХНОСТЬ**  
GLOSSY



**МАТОВАЯ ПОВЕРХНОСТЬ**  
MATT



**ПЛИТКА ДЛЯ СТЕН**  
WALL TILES



**ПЛИТКА ДЛЯ ПОЛА**  
FLOOR TILES



Керамические ковры впервые представлены в коллекции KERAMA MARAZZI 2017 года: с тех пор это декоративное решение только набирает популярность. Плиты впечатляющего формата 119,5x238,5 см предлагаются наравне с модульными элементами, которые можно комбинировать друг с другом для получения единого покрытия.

МАКСИ-ковры с равным успехом используются в частных интерьерах и общественных пространствах, на полу и на стене. Материалы отлично сочетаются с керамическим деревом, мрамором и камнем, выступая на их фоне выразительным акцентом.

Ceramic carpets were first introduced in KERAMA MARAZZI's 2017 collection: since then, this decorative solution has only grown in popularity. The impressive 119.5 x 238.5 cm tiles are offered alongside modular elements, which can be combined together to create a single covering.

MAXI carpets can be successfully used in private interiors and public spaces, on the floor and on the wall. The materials mix well with ceramic wood, marble and stone, adding a bright and original touch.



119,5×238,5

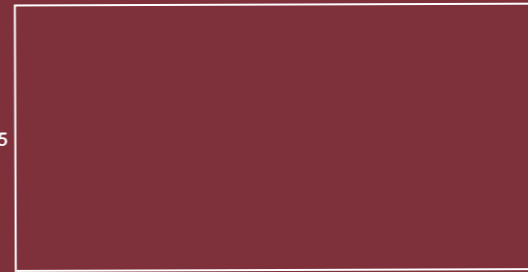

# CARPETS | КОВРЫ

119,5×238,5	<b>NEW</b> Бевилаква Bevilaqua .....	42
	Бозетто Bozetto.....	44
	Боттичелли Botticelli.....	46
	Венеция Venezia .....	48
	Гардена Gardena .....	50
	Давид и Венера Davide & Venere.....	52
	Давид Davide.....	54
	Даниэли Danielli.....	56
	Кампо Campo.....	58
	Ковёр Carpet .....	60
	Коллине Colline.....	62
	Маттино Mattino.....	64
	Монте Тиберио Monte Tiberio .....	66
	<b>NEW</b> Парадизо Paradiso .....	70
	Порту Porto .....	72
	Про Лаймстоун Pro Limestone .....	74
	<b>NEW</b> Ретичелла Reticella.....	76
	<b>NEW</b> Феллини Fellini .....	78
	Риальто Rialto .....	68
	Фолио Foglio.....	80



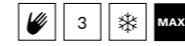

**NEW** БЕВИЛАКВА  
BEVILACQUA

ОБЛАСТЬ ПРИМЕНЕНИЯ | PLACE OF APPLICATION

-  Частный интерьер | Residential
-  Общественные помещения со средним уровнем проходимости | Medium traffic public spaces
-  Экстерьер | Exterior





119,5×238,5



**VT\A643\SG591820R**  
Бевилаква обрезной 119,5×238,5×0,9  
Bevilacqua rectified

3

	шт. \ pcs	м²	кг \ kg	кор. \ box	м²	кг \ kg
119,5×238,5	9 	-	-	7/15 плит 	0,35	501/980



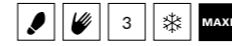

ОБЛАСТЬ ПРИМЕНЕНИЯ | PLACE OF APPLICATION



-  Частный интерьер | Residential
-  Общественные помещения со средним уровнем проходимости | Medium traffic public spaces
-  Экстерьер | Exterior

119,5×238,5



**VT\A488\SG591820R**  
Бозетто натуральный 119,5×238,5×0,9  
Bozetto natural

3



	шт. \ pcs	м <sup>2</sup>	кг \ kg	кор. \ box	м <sup>2</sup>	кг \ kg
119,5×238,5	9 	-	-	7/15 плит 	0,35	501/980



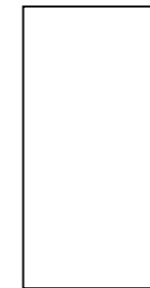
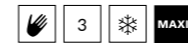



ОБЛАСТЬ ПРИМЕНЕНИЯ | PLACE OF APPLICATION

-  Частный интерьер | Residential
-  Общественные помещения со средним уровнем проходимости | Medium traffic public spaces
-  Экстерьер | Exterior



119,5×238,5

# БОТТИЧЕЛЛИ BOTTICELLI



**VT\A549\SG591820R**  
Ковёр Боттичелли матовый 119,5×238,5×0,9  
Carpet Botticelli matt

3

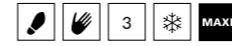

	шт. \ pcs	м²	кг \ kg	кор. \ box	м²	кг \ kg
119,5×238,5	9 	-	-	 7/15 плит	0,35	501/980



119,5×238,5

# ВЕНЕЦИЯ VENEZIA

ОБЛАСТЬ ПРИМЕНЕНИЯ | PLACE OF APPLICATION

-  Частный интерьер | Residential
-  Общественные помещения со средним уровнем проходимости | Medium traffic public spaces
-  Экстерьер | Exterior



**SG590420R**  
Венеция декорированный обрезной 119,5×238,5×1,1  
Venezia decorated rectified

3

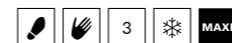

		шт. \ pcs	м <sup>2</sup>	кг \ kg	кор. \ box	м <sup>2</sup>	кг \ kg
119,5×238,5	9 	-	-	-	6/18 плит 	17,1 / 51,3	442,1 / 1151,3



119,5×238,5

# ГАРДЕНА GARDENA



ОБЛАСТЬ ПРИМЕНЕНИЯ | PLACE OF APPLICATION

-  Частный интерьер | Residential
-  Общественные помещения со средним уровнем проходимости | Medium traffic public spaces
-  Экстерьер | Exterior



**VT\A189\SG591820R**  
Гардена обрезной 119,5×238,5×0,9  
Gardena rectified



3

		шт. \ pcs	м <sup>2</sup>	кг \ kg	кор. \ box	м <sup>2</sup>	кг \ kg
119,5×238,5	9 	-	-	-	 7/15 плит	0,35	501/980

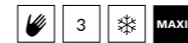



ОБЛАСТЬ ПРИМЕНЕНИЯ | PLACE OF APPLICATION

-  Частный интерьер | Residential
-  Общественные помещения со средним уровнем проходимости | Medium traffic public spaces
-  Экстерьер | Exterior

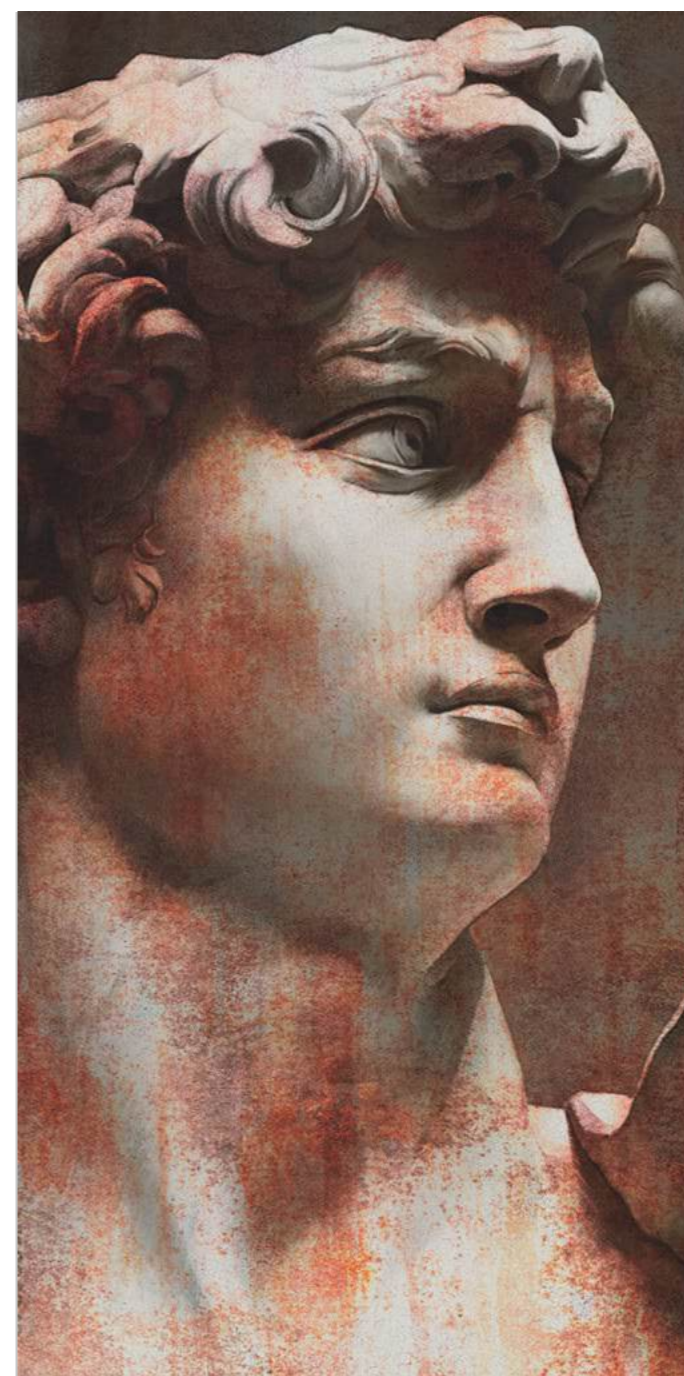

VT\A564\SG591820R  
Ковёр Давид 1 матовый 119,5×238,5×0,9  
Carpet Davide 1 matt

3

VT\A563\SG591820R  
Ковёр Венера матовый 119,5×238,5×0,9  
Carpet Venere matt

3

	шт. \ pcs	м²	кг \ kg	кор. \ box	м²	кг \ kg
119,5×238,5	9 	-	-	7/15 плит 	0,35	501/980



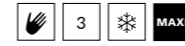

119,5×238,5

ОБЛАСТЬ ПРИМЕНЕНИЯ | PLACE OF APPLICATION



-  Частный интерьер | Residential
-  Общественные помещения со средним уровнем проходимости | Medium traffic public spaces
-  Экстерьер | Exterior



**VT\B564\SG591820R**  
Ковёр Давид 2 матовый 119,5×238,5×0,9  
Carpet Davide 2 matt

3



		шт. \ pcs	м <sup>2</sup>	кг \ kg	кор. \ box	м <sup>2</sup>	кг \ kg
119,5×238,5	9 	-	-	-	 7/15 плит	0,35	501/980

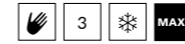



ОБЛАСТЬ ПРИМЕНЕНИЯ | PLACE OF APPLICATION

-  Частный интерьер | Residential
-  Общественные помещения со средним уровнем проходимости | Medium traffic public spaces
-  Экстерьер | Exterior



**VT\A645\SG591820R**  
Ковёр Даниэли обрешной 119,5×238,5×0,9  
Cover Danieli rectified

3

		шт. \ pcs	м <sup>2</sup>	кг \ kg	кор. \ box	м <sup>2</sup>	кг \ kg
119,5×238,5	9 	-	-	-	 7/15 плит	0,35	501/980



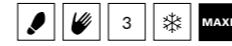

# КАМПО CAMPO

ОБЛАСТЬ ПРИМЕНЕНИЯ | PLACE OF APPLICATION

-  Частный интерьер | Residential
-  Общественные помещения со средним уровнем проходимости | Medium traffic public spaces
-  Экстерьер | Exterior

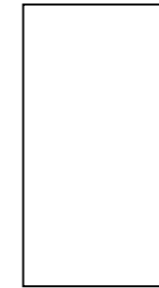



119,5×238,5



**VT\A561\SG591820R**  
Ковёр Кампо матовый 119,5×238,5×0,9  
Carpet Campo matt

3

		шт. \ pcs	м <sup>2</sup>	кг \ kg	кор. \ box	м <sup>2</sup>	кг \ kg
119,5×238,5	9 	-	-	-	 7/15 плит	0,35	501/980



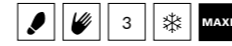

ОБЛАСТЬ ПРИМЕНЕНИЯ | PLACE OF APPLICATION



-  Частный интерьер | Residential
-  Общественные помещения со средним уровнем проходимости | Medium traffic public spaces
-  Экстерьер | Exterior

119,5×238,5



**SG590320R**  
Ковёр декорированный обрезаой 119,5×238,5×0,9  
Carpet decorated rectified

3

		шт. \ pcs	м <sup>2</sup>	кг \ kg	кор. \ box	м <sup>2</sup>	кг \ kg
119,5×238,5	9 	-	-	-	 6/18 плит	17,1 / 51,3	442,1 / 1151,3





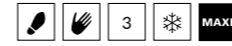

119,5×238,5

# КОЛЛИНЕ COLLINE

## ОБЛАСТЬ ПРИМЕНЕНИЯ | PLACE OF APPLICATION

-  Частный интерьер | Residential
-  Общественные помещения со средним уровнем проходимости | Medium traffic public spaces
-  Экстерьер | Exterior



**VT\A551\SG591820R**  
Ковёр Коллине матовый 119,5×238,5×0,9  
Carpet Colline matt

3

		шт. \ pcs	м <sup>2</sup>	кг \ kg	кор. \ box	м <sup>2</sup>	кг \ kg
119,5×238,5	9 	-	-	-	7/15 плит 	0,35	501/980



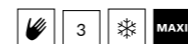



119,5×238,5

# МАТТИНО MATTINO

ОБЛАСТЬ ПРИМЕНЕНИЯ | PLACE OF APPLICATION



-  Частный интерьер | Residential
-  Общественные помещения со средним уровнем проходимости | Medium traffic public spaces
-  Экстерьер | Exterior



**VT\A486\SG591820R**  
Маттино натуральный 119,5×238,5×0,9  
Mattino natural

3



		шт. \ pcs	м <sup>2</sup>	кг \ kg	кор. \ box	м <sup>2</sup>	кг \ kg
119,5×238,5	9 	-	-	-	 7/15	0,35	501/980



LCP V3 3 MAXI

# МОНТЕ ТИБЕРИО

## MONTE TIBERIO

ОБЛАСТЬ ПРИМЕНЕНИЯ | PLACE OF APPLICATION

- Частный интерьер | Residential
- Общественные помещения со средним уровнем проходимости | Medium traffic public spaces
- Экстерьер | Exterior



119,5×238,5



**SG591702R**  
 Монте Тиберио декорированный лаппатированный 119,5×238,5×1,1  
 Monte Tiberio decorated lappato

V3 3



		шт. \ pcs	м <sup>2</sup>	кг \ kg	кор. \ box	м <sup>2</sup>	кг \ kg
119,5×238,5	11	-	-	-	5 плит	14,25	448

LCP V3 3    МАХИ







119,5×238,5

ОБЛАСТЬ ПРИМЕНЕНИЯ | PLACE OF APPLICATION

-  Частный интерьер | Residential
-  Общественные помещения со средним уровнем проходимости | Medium traffic public spaces
-  Экстерьер | Exterior





**SG592702R**  
Риальто серый тёмный декорированный лаппатированный 119,5×238,5×1,1    
Rialto dark grey decorated lappato

		шт. \ pcs	м <sup>2</sup>	кг \ kg	кор. \ box	м <sup>2</sup>	кг \ kg
119,5×238,5	11 	-	-	-	 5 плит	14,25	448

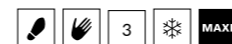



ОБЛАСТЬ ПРИМЕНЕНИЯ | PLACE OF APPLICATION

-  Частный интерьер | Residential
-  Общие помещения со средним уровнем проходимости | Medium traffic public spaces
-  Экстерьер | Exterior



**VT\A620\SG591820R**  
 Парадизо розовый обрезной 119,5×238,5×0,9  
 Paradiso pink rectified

3

**VT\B620\SG591820R**  
 Парадизо белый обрезной 119,5×238,5×0,9  
 Paradiso white rectified

3

		шт. \ pcs	м²	кг \ kg	кор. \ box	м²	кг \ kg
119,5×238,5	9 	-	-	-	7/15 плит 	0,35	501/980



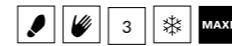

ОБЛАСТЬ ПРИМЕНЕНИЯ | PLACE OF APPLICATION

-  Частный интерьер | Residential
-  Общественные помещения со средним уровнем проходимости | Medium traffic public spaces
-  Экстерьер | Exterior

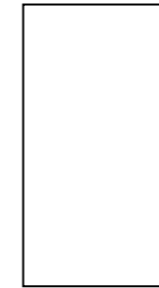



119,5×238,5



VT\A508\SG591820R  
Порту натуральный 119,5×238,5×0,9  
Porto natural

3



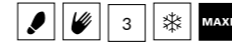

	шт. \ pcs	м²	кг \ kg	кор. \ box	м²	кг \ kg
119,5×238,5	9 	-	-	7/15 плит 	0,35	501/980



# ПРО ЛАЙМСТОУН PRO LIMESTONE

## ОБЛАСТЬ ПРИМЕНЕНИЯ | PLACE OF APPLICATION

-  Частный интерьер | Residential
-  Общественные помещения со средним уровнем проходимости | Medium traffic public spaces
-  Экстерьер | Exterior

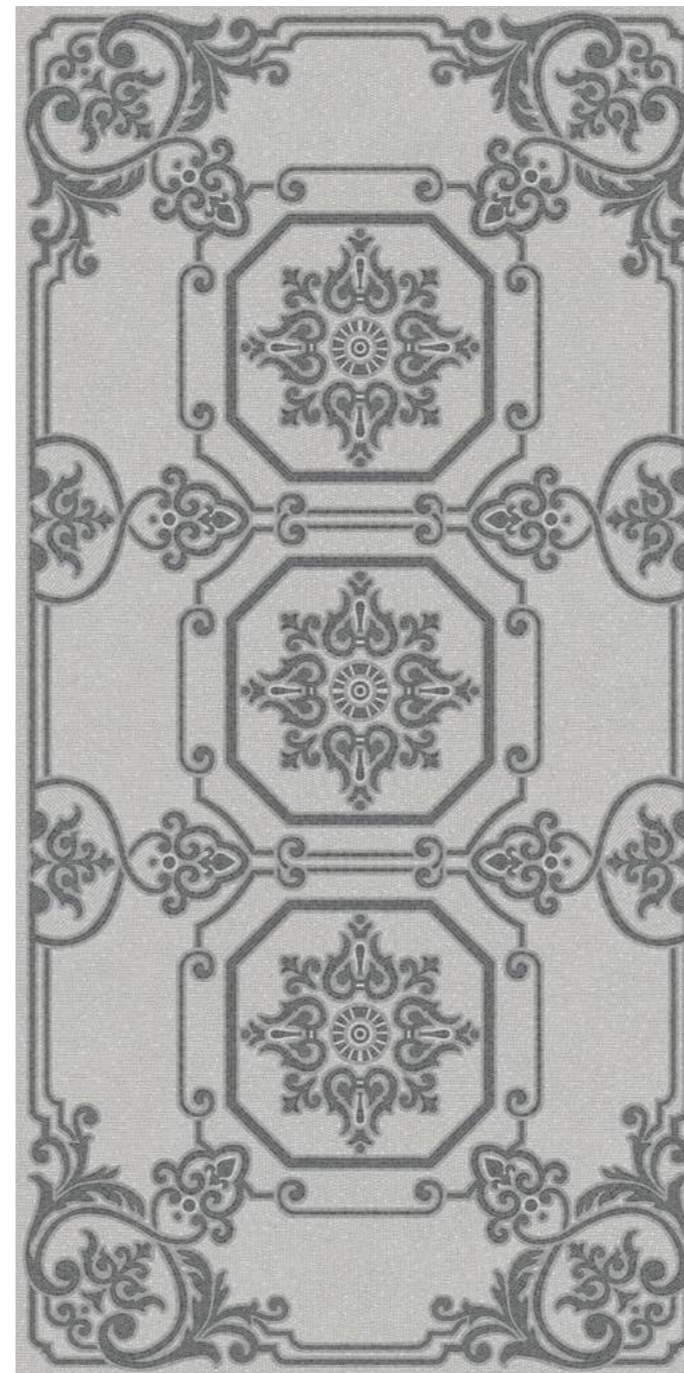



**VT\A507\SG591820R**  
Декор Про Лаймстоун серый натуральный обрезной 119,5×238,5×0,9  
Decor Pro Limestone grey natural rectified

3



**VT\B507\SG591820R**  
Декор Про Лаймстоун бежевый натуральный обрезной 119,5×238,5×0,9  
Decor Pro Limestone beige natural rectified

3

	шт. \ pcs	м <sup>2</sup>	кг \ kg	кор. \ box	м <sup>2</sup>	кг \ kg
119,5×238,5	9 	-	-	7/15 плит 	0,35	501/980



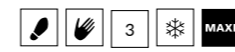



ОБЛАСТЬ ПРИМЕНЕНИЯ | PLACE OF APPLICATION

-  Частный интерьер | Residential
-  Общественные помещения со средним уровнем проходимости | Medium traffic public spaces
-  Экстерьер | Exterior



**VT\A629\SG591820R**  
Ретичелла обрезной 119,5×238,5×0,9  
Reticella rectified

3

		шт. \ pcs	м <sup>2</sup>	кг \ kg	кор. \ box	м <sup>2</sup>	кг \ kg
119,5×238,5	9 	-	-	-	 7/15 плит	0,35	501/980





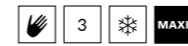



ОБЛАСТЬ ПРИМЕНЕНИЯ | PLACE OF APPLICATION

-  Частный интерьер | Residential
-  Общественные помещения со средним уровнем проходимости | Medium traffic public spaces
-  Экстерьер | Exterior



VT\A644\SG591820R  
Феллини обрезной 119,5×238,5×0,9  
Fellini rectified

3

		шт. \ pcs	м <sup>2</sup>	кг \ kg	кор. \ box	м <sup>2</sup>	кг \ kg
119,5×238,5	9 	-	-	-	7/15 	0,35	501/980





ОБЛАСТЬ ПРИМЕНЕНИЯ | PLACE OF APPLICATION



-  Частный интерьер | Residential
-  Общественные помещения со средним уровнем проходимости | Medium traffic public spaces
-  Экстерьер | Exterior



VT\A487\SG591820R  
Фолио натуральный 119,5×238,5×0,9  
Foglio natural

3



	шт. \ pcs	м²	кг \ kg	кор. \ box	м²	кг \ kg
119,5×238,5	9 	-	-	7/15 плит 	0,35	501/980

# MARBLE | МРАМОР



Керамический мрамор KERAMA MARAZZI с поразительной точностью передает красоту и благородство природного материала, добываемого в мраморных карьерах по всему миру, — например, в итальянской Карраре.

Детальная проработка натурального рисунка доступна в естественных и фантазийных цветах, делающих ярче палитру материалов. Полированные поверхности травертина и оникса дополняют обстановку современных «мраморных дворцов», создатели которых могут почувствовать себя новыми Микеланджело.

KERAMA MARAZZI's ceramic marble conveys with remarkable accuracy the beauty and nobility of the natural material extracted from quarries all over the world — such as Carrara in Italy.

The detailed workmanship of the natural pattern is available in natural and fantasy colours, making the palette of materials even more striking. The polished surfaces of travertine and onyx complement the furnishings of modern 'marble palaces', where their creators can feel like a new Michelangelo.



KERAMA MARAZZI



# MARBLE | МРАМОР

119,5×238,5



80×160

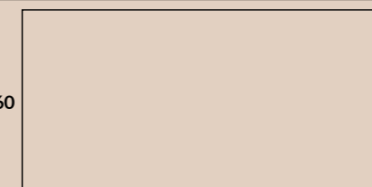

119,5×119,5



60×119,5

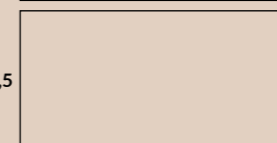

80×80

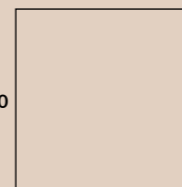

40×80

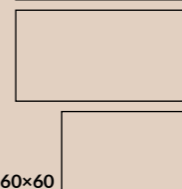

60×60

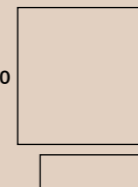

50,2×50,2

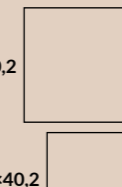

40,2×40,2

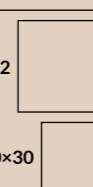

30×30

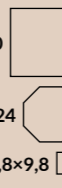

24×24

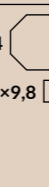

9,8×9,8





119,5×238,5	<b>NEW</b> Монте Тиберио Monte Tiberio .....	118
	<b>NEW</b> Ониче Onice .....	132
	<b>NEW</b> Риальто Rialto .....	96
	Риальто Нобиле Rialto Nobile .....	86
119,5×119,5	Альбино Albino .....	140
	Бьянко Неро Bianco Nero .....	142
	Гриджи Grigio .....	144
	<b>NEW</b> Монте Тиберио Monte Tiberio .....	118
	<b>NEW</b> Ониче Onice .....	132
	Сильвер Рут Silver Root .....	146
80×160	<b>NEW</b> Риальто Rialto .....	96
	<b>NEW</b> Монте Тиберио Monte Tiberio .....	118
60×119,5	Альбино Albino .....	140
	Бьянко Неро Bianco Nero .....	142
	Гриджи Grigio .....	144
	<b>NEW</b> Монте Тиберио Monte Tiberio .....	118
	<b>NEW</b> Ониче Onice .....	132
	<b>NEW</b> Риальто Rialto .....	96
	Риальто Нобиле Rialto Nobile .....	86
	Сильвер Рут Silver Root .....	146
80×80	<b>NEW</b> Риальто Rialto .....	96
	<b>NEW</b> Монте Тиберио Monte Tiberio .....	118
60×60	Альбино Albino .....	140
	Белем Belem .....	150
	Буонарроти Buonarroti .....	160
	Греппи Greppi .....	156
	Джардини Giardini .....	158
	Карелли Carelli .....	162
	Контарини Contarini .....	164
	<b>NEW</b> Монте Тиберио Monte Tiberio .....	118
	Понтичелли Ponticelli .....	166
	<b>NEW</b> Риальто Rialto .....	96
	Риальто Нобиле Rialto Nobile .....	86
	Серенада Serenata .....	148
	Эвора Evora .....	152
50,2×50,2	Гран Пале Grand Palais .....	168
	<b>NEW</b> Коррер Correr .....	170
	Резиденция Residence .....	172
	Рочестер Rochester .....	174
	Сорбонна Sorbonne .....	176
	Театро Teatro .....	178
40,2×40,2	Кантата Cantata .....	180
	Каприччо Capriccio .....	182
	Лирия Liria .....	184
	Орсэ Orsay .....	186
	Пантеон Pantheon .....	188
30×30	Версаль Versailles .....	190
	<b>NEW</b> Мираколи Miracoli .....	192
	Риальто Антика Rialto Antica .....	114
	Фрагонар Fragonard .....	194
24×24	Сансеверо / Sansevero .....	196
	Стемма Stemma .....	198
9,8×9,8	Сансеверо / Sansevero .....	196

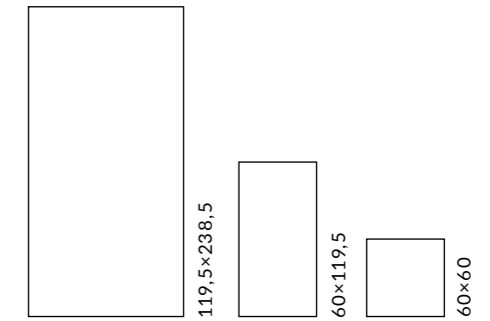



ОБЛАСТЬ ПРИМЕНЕНИЯ | PLACE OF APPLICATION

-  **Общественные помещения со средним уровнем проходимости | Medium traffic public spaces**
-  **Лестницы | Stairs**
-  **Экстерьер | Exterior**

ЦВЕТ | COLOUR



	шт. \ pcs	м²	кг \ kg	кор. \ box	м²	кг \ kg
119,5×238,5	9	-	-	6/18 плит	17,1 / 51,3	442,1 / 1151,3
60×119,5	9	2,151	41,75	24	51,62	1024
60×60	9	1,8	36,5	30	54	1125

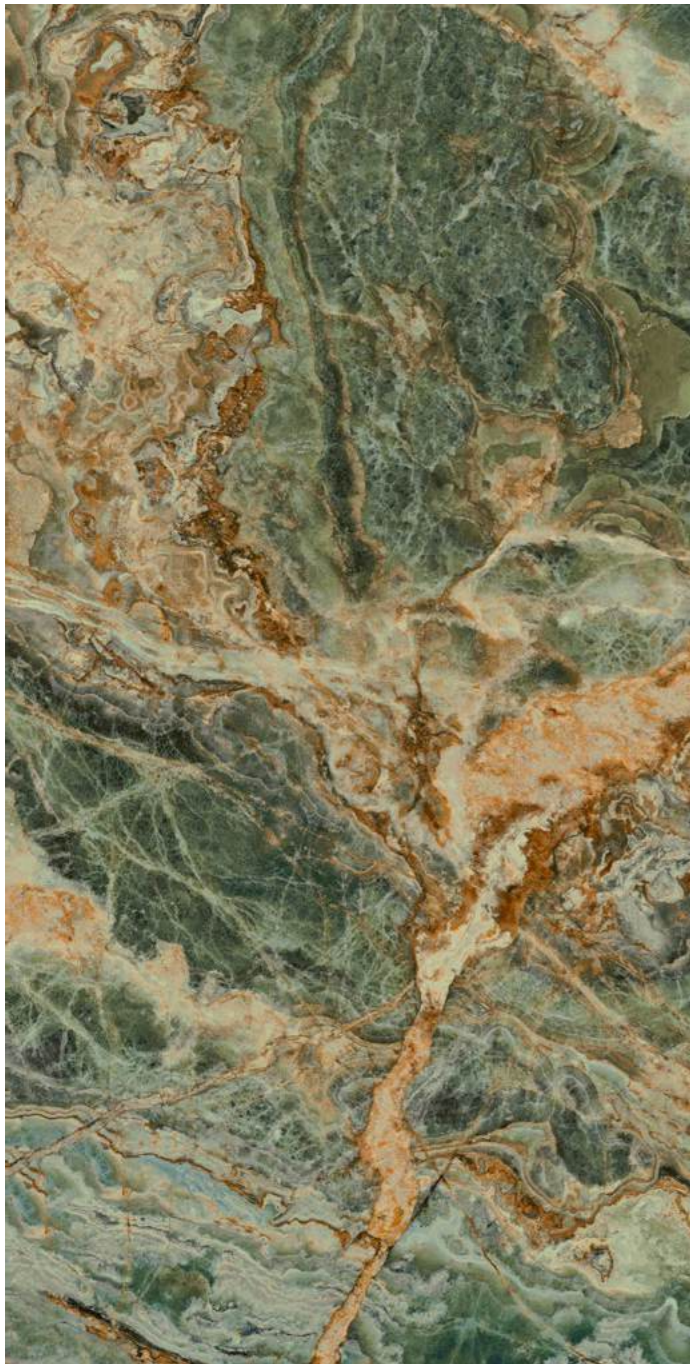

**SG593522RA\D**  
 Панно Риальто Нобиле 1  
 зелёный лапатированный обрезной 119,5×238,5×0,9  
 Panel Rialto Nobile 1 green lappato rectified

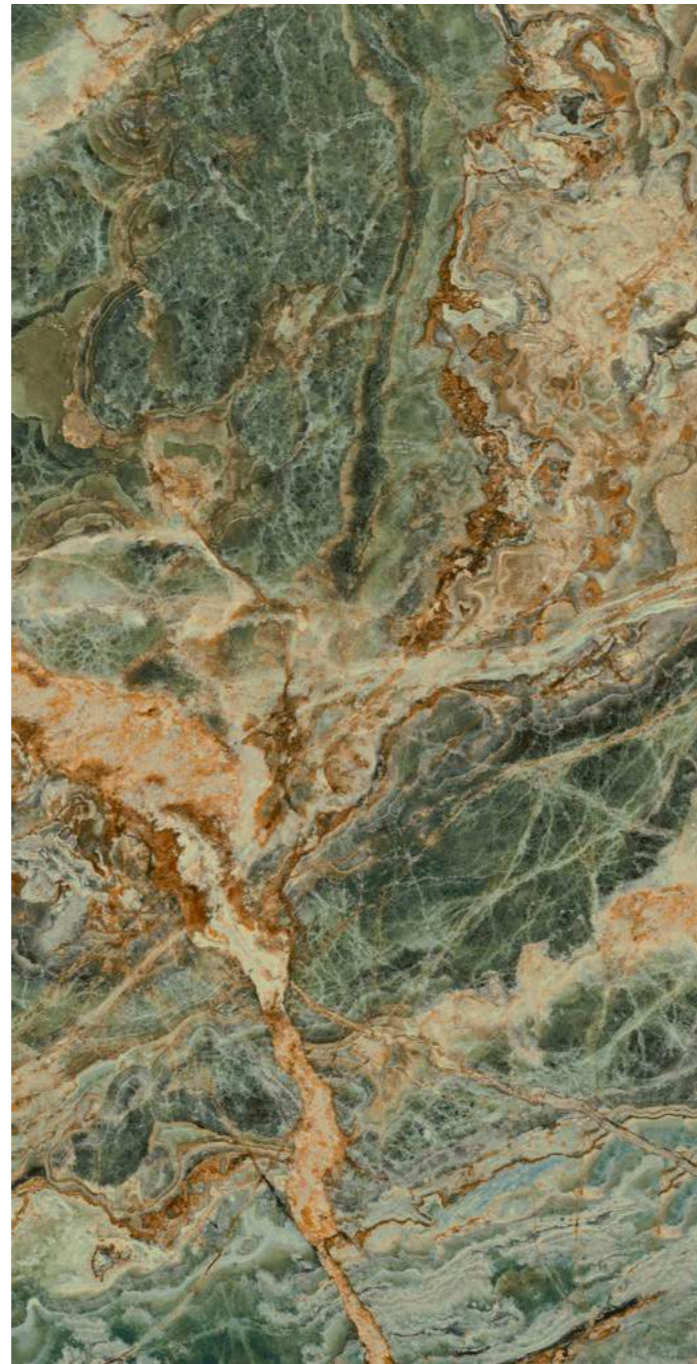
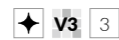

**SG593522RB\D**  
 Панно Риальто Нобиле 2  
 зелёный лапатированный обрезной 119,5×238,5×0,9  
 Panel Rialto Nobile 2 green lappato rectified

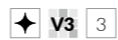

119,5×238,5	119,5×238,5
119,5×238,5	119,5×238,5

Варианты раскладок  
 из 4-х панно «Риальто Нобиле»  
 Layout options of 4 'Rialto Nobile' panels

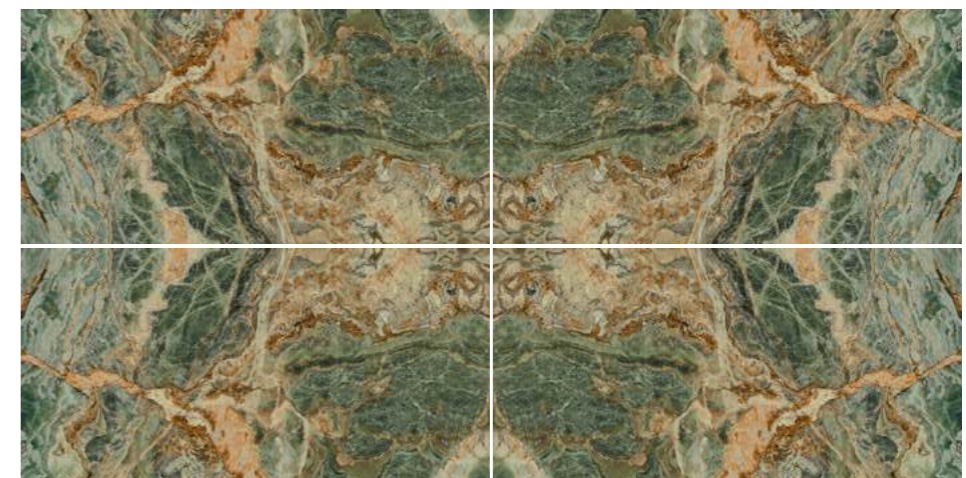
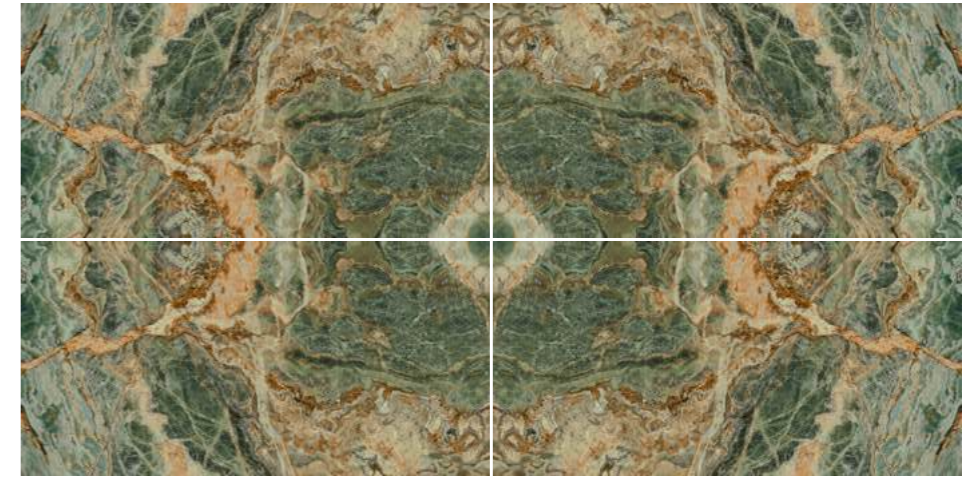



**SG593422R**  
 Риальто Нобиле зелёный тёмный  
 лапатированный обрезной 119,5×238,5×0,9  
 Rialto Nobile dark green lappato rectified

✦ V3 3  
 F 6



**SG50000222R**  
 Риальто Нобиле зелёный  
 тёмный лапатированный  
 обрезной 60×119,5×0,9  
 Rialto Nobile dark green lappato rectified

✦ V3 3  
 F 24



**SG649222R**  
 Риальто Нобиле зелёный  
 тёмный лапатированный  
 обрезной 60×60×0,9  
 Rialto Nobile dark green lappato rectified

✦ V3 3  
 F 24

НЕКОТОРЫЕ ИЗ ВАРИАНТОВ РИСУНКА | SOME OF THE PATTERN OPTIONS

зелёный тёмный  
 dark green





**SG593322R**  
Риальто Нобиле серый  
тёмный лапатированный обрезной 119,5×238,5×0,9  
Rialto Nobile dark grey lappato rectified

✦ V3 3  
F 4



**SG50000122R**  
Риальто Нобиле серый  
тёмный лапатированный  
обрезной 60×119,5×0,9  
Rialto Nobile dark grey lappato rectified

✦ V3 3  
F 24



**SG649122R**  
Риальто Нобиле серый  
тёмный лапатированный  
обрезной 60×60×0,9  
Rialto Nobile dark grey lappato rectified

✦ V3 3  
F 24



**ID172**  
Декор Риальто Нобиле  
наборный лапатированный 30×30  
Decor Rialto Nobile compound lappato

НЕКОТОРЫЕ ИЗ ВАРИАНТОВ РИСУНКА | SOME OF THE PATTERN OPTIONS

серый тёмный  
dark grey

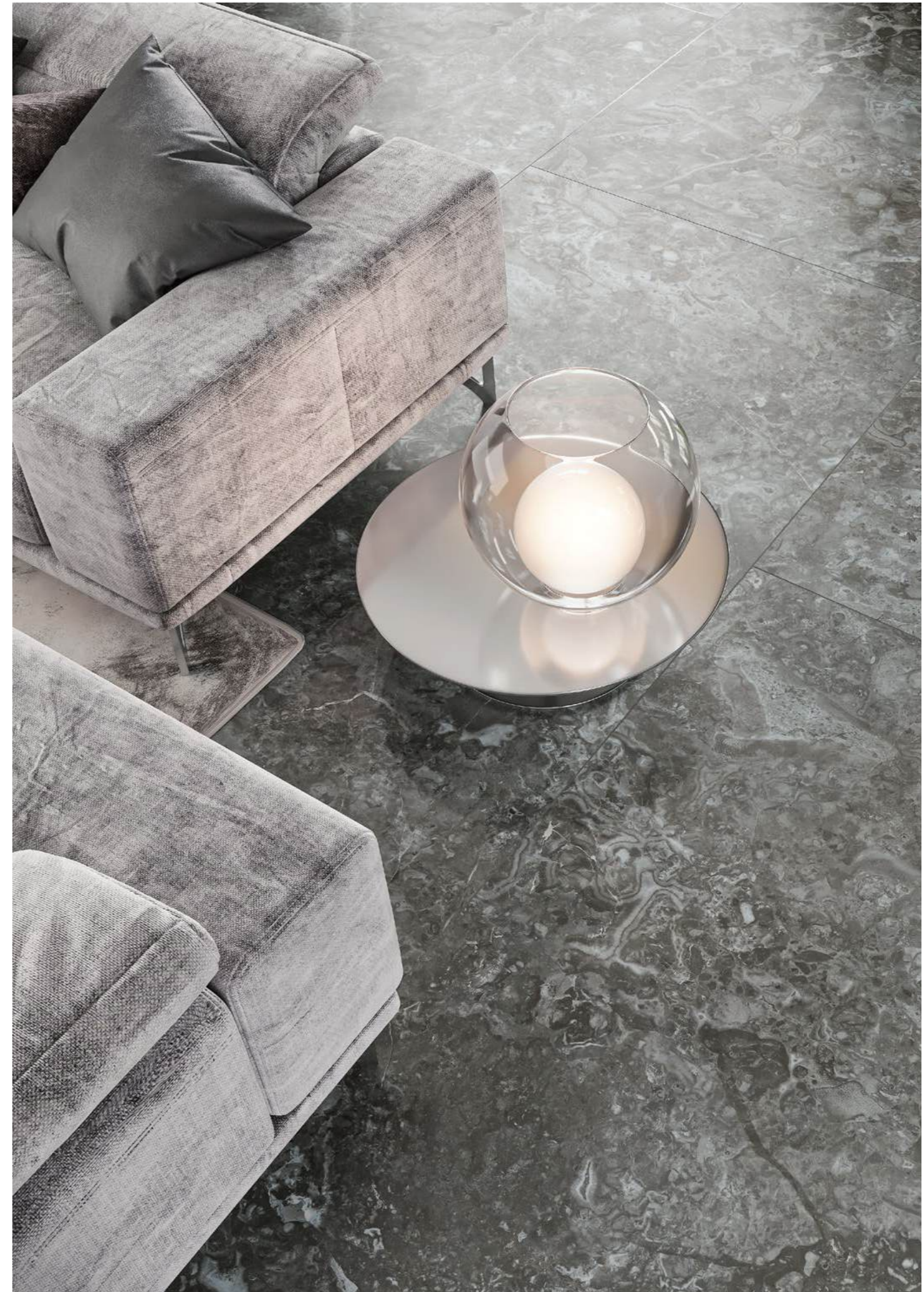
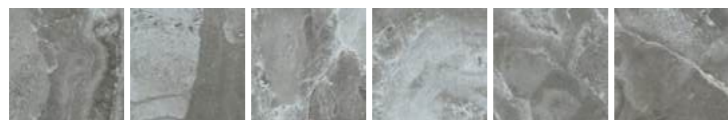





**SG593222R**  
 Риальто Нобиле бежевый  
 лаппатированный обрезной 119,5×238,5×0,9  
 Rialto Nobile beige lappato rectified

✦ V3 3  
 F 6



**SG5000022R**  
 Риальто Нобиле бежевый  
 лаппатированный обрезной 60×119,5×0,9  
 Rialto Nobile beige lappato rectified

✦ V3 3  
 F 28



**SG649022R**  
 Риальто Нобиле бежевый  
 лаппатированный обрезной 60×60×0,9  
 Rialto Nobile beige lappato rectified

✦ V3 3  
 F 28

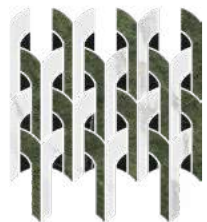

**ID148**  
 Декор Риальто Нобиле 2  
 наборный лаппатированный 34,5×30  
 Decor Rialto Nobile 2 compound lappato

НЕКОТОРЫЕ ИЗ ВАРИАНТОВ РИСУНКА | SOME OF THE PATTERN OPTIONS

бежевый  
 beige



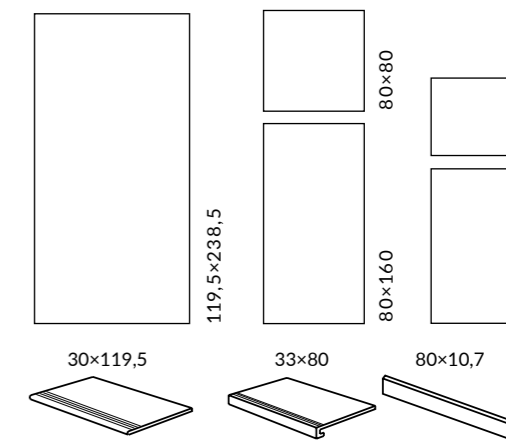

**ОБЛАСТЬ ПРИМЕНЕНИЯ | PLACE OF APPLICATION**

Общественные помещения со средним уровнем проходимости | Medium traffic public spaces | Частный интерьер | Residential

Лестницы | Stairs

**ЦВЕТ | COLOUR**

<p>зеленый green</p> <p>119,5×238,5 60×119,5 60×60</p>	<p>коричневый brown</p> <p>60×119,5 60×60</p>	<p>песочный sand</p> <p>119,5×238,5 60×119,5 60×60</p>
<p>песочный светлый light sand</p> <p>60×119,5 60×60</p>	<p>светлый light</p> <p>119,5×238,5 60×119,5 60×60</p>	<p>серый светлый light grey</p> <p>80×160 80×80</p>
<p>серый grey</p> <p>119,5×238,5 60×119,5 60×60</p>	<p>серый тёмный dark grey</p> <p>80×160 80×80</p>	<p>голубой light blue</p> <p>80×160 80×80</p>
<p>дымчатый smoky</p> <p>80×160 80×80</p>	<p>чёрный black</p> <p>80×160 80×80</p>	<p>антрацит anthracite</p> <p>119,5×238,5 60×119,5 60×60</p>

Технология изготовления ступеней представлена на стр. 538.  
Step manufacturing technology is on the page 538.

	шт. \ pcs	м²	кг \ kg	кор. \ box	м²	кг \ kg
119,5×238,5	9	-	-	6/18 плит	17,1 / 51,3	442,1 / 1151,3
60×119,5	9	3	41,8	24	51,62	1023,6
60×60	9	5	36,5	30	54	1120





**SG572792R**  
 Риальто голубой лаппатированный обрезной 80×160×0,9  
 Rialto light blue lappato rectified



**SG572892R**  
 Риальто бордо лаппатированный обрезной 80×160×0,9  
 Rialto bordeaux lappato rectified



**SG850592R**  
 Риальто голубой лаппатированный обрезной 80×80×0,9  
 Rialto light blue lappato rectified

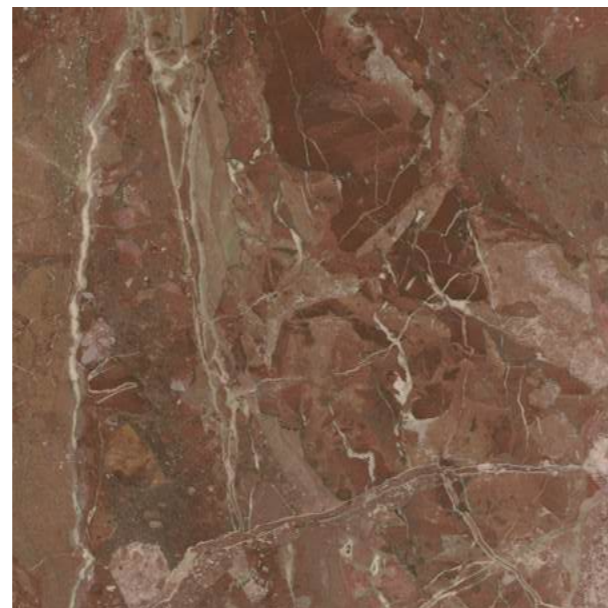

**SG850692R**  
 Риальто бордо лаппатированный обрезной 80×80×0,9  
 Rialto bordeaux lappato rectified



НЕКОТОРЫЕ ИЗ ВАРИАНТОВ РИСУНКА | SOME OF THE PATTERN OPTIONS

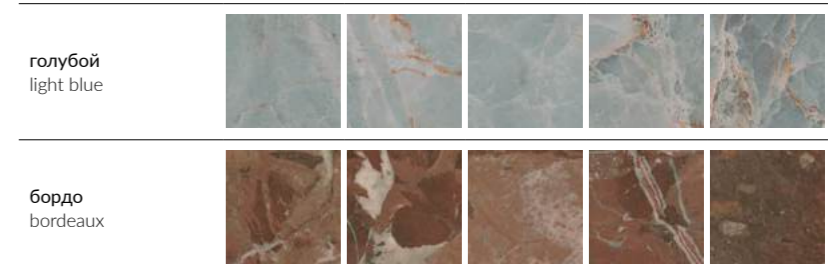

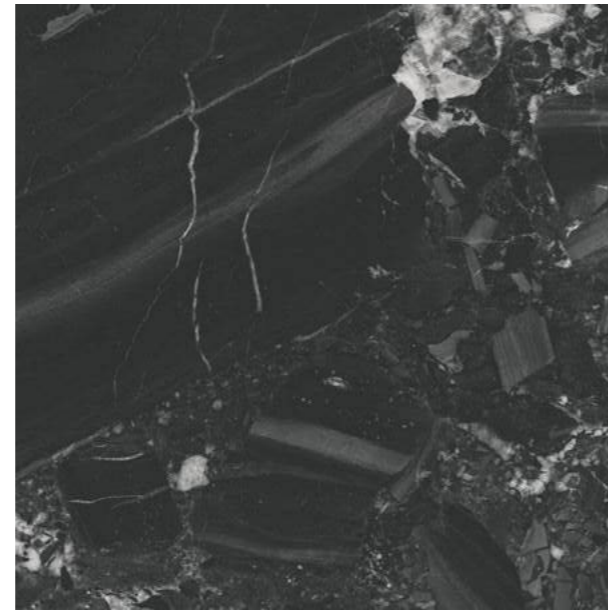
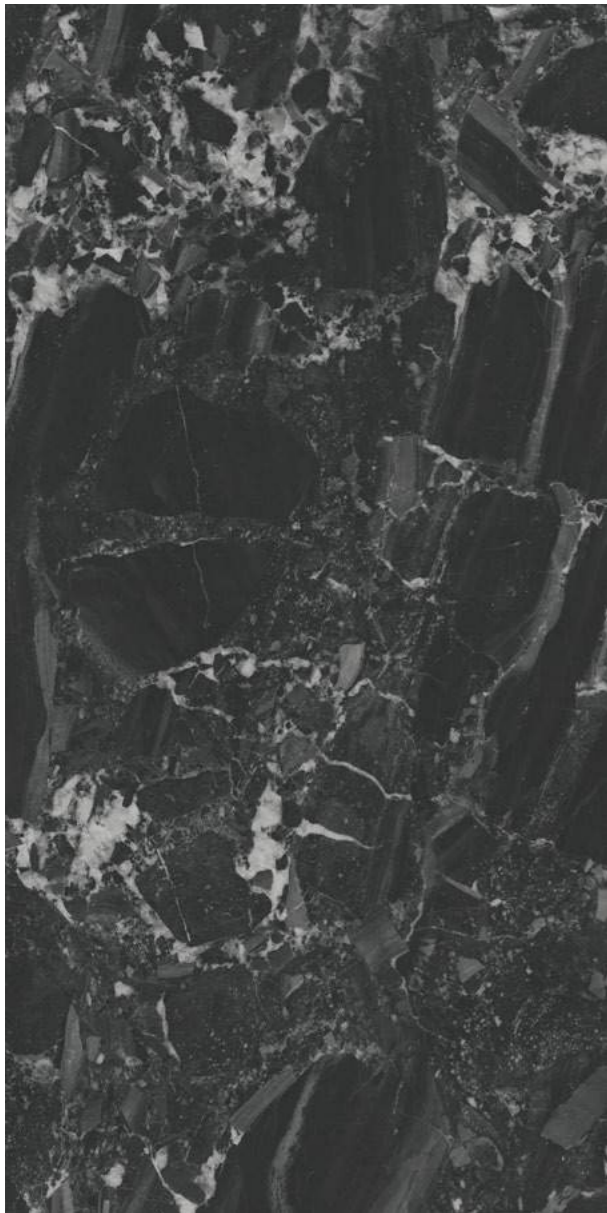

**SG850792R \ SG850790R**  
 Риа́льто чёрный лаппатированный  
 обрезной \ матовый обрезной 80×80×0,9  
 Rialto black lappato rectified \ matt rectified



**SG850790R\6**  
 Подступёнок Риа́льто чёрный матовый обрезной 80×10,7×0,9  
 Riser Rialto black matt rectified



**SG850790R\8BT**  
 Плинтус Риа́льто чёрный матовый обрезной 80×9,5×0,9  
 Plinth Rialto black matt rectified



**SG850790R\GCF**  
 Ступень клеёная Риа́льто чёрный матовый 33×80×0,9  
 Glued step Rialto black matt

**SG572992R \ SG572990R**  
 Риа́льто чёрный лаппатированный  
 обрезной \ матовый обрезной 80×160×0,9  
 Rialto black lappato rectified \ matt rectified



**ID163**  
 Декор Риа́льто 3 наборный  
 матовый 43,5×43,5×0,9  
 Decor Rialto 3 compounded matt



**ID166**  
 Декор Риа́льто 2 наборный  
 лаппатированный 48×29,5×0,9  
 Decor Rialto 2 compounded lappato



**ID167**  
 Декор Риа́льто 3 наборный  
 лаппатированный 48×29,5×0,9  
 Decor Rialto 3 compounded lappato



**SG850892R \ SG850890R**  
 Риа́льто серый тёмный лаппатированный  
 обрезной \ матовый обрезной 80×80×0,9  
 Rialto dark grey lappato rectified \ matt rectified



**SG850890R\6**  
 Подступёнок Риа́льто серый тёмный матовый обрезной 80×10,7×0,9  
 Riser Rialto dark grey matt rectified



**SG850890R\8BT**  
 Плинтус Риа́льто серый тёмный матовый обрезной 80×9,5×0,9  
 Plinth Rialto dark grey matt rectified



**SG850890R\GCF**  
 Ступень клеёная Риа́льто серый  
 тёмный матовый 33×80×0,9  
 Glued step Rialto dark grey matt

**SG573092R \ SG573090R**  
 Риа́льто серый тёмный лаппатированный  
 обрезной \ матовый обрезной 80×160×0,9  
 Rialto dark grey lappato rectified \ matt rectified

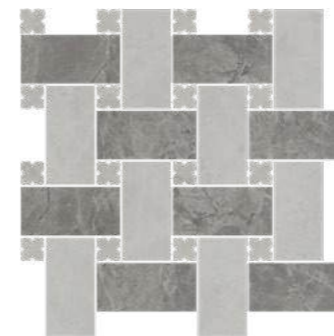

**ID162**  
 Декор Риа́льто 2 наборный  
 матовый 43,5×43,5×0,9  
 Decor Rialto 2 compounded matt



**ID164**  
 Декор Риа́льто наборный  
 матовый 40×31,5×0,9  
 Decor Rialto compounded matt



**ID165**  
 Декор Риа́льто 1 наборный  
 лаппатированный 48×29,5×0,9  
 Decor Rialto 1 compounded lappato

	шт. \ pcs	м²	кг \ kg	кор. \ box	м²	кг \ kg
80×160	3	3,84	76,8	16	61,44	1292
80×80	3	1,92	40,5	30	57,6	1250



**SG850492R \ SG850490R**  
 Риа́льто дымчатый лаппатированный обрезной \ матовый обрезной 80×80×0,9  
 Rialto smoky lappato rectified \ matt rectified



**SG850490R\6**  
 Подступёнок Риа́льто дымчатый матовый обрезной 80×10,7×0,9  
 Riser Rialto smoky matt rectified



**SG850490R\8BT**  
 Плинтус Риа́льто дымчатый матовый обрезной 80×9,5×0,9  
 Plinth Rialto smoky matt rectified



**SG850490R\GCF**  
 Ступень клеёная Риа́льто дымчатый матовый 33×80×0,9  
 Glued step Rialto smoky matt

**SG572692R \ SG572690R**  
 Риа́льто дымчатый лаппатированный обрезной \ матовый обрезной 80×160×0,9  
 Rialto smoky lappato rectified \ matt rectified



**HGD\B592\SG850290R**  
 Декор Риа́льто 2 серый матовый обрезной 80×80×0,9  
 Decor Rialto grey matt rectified



**SG850392R \ SG850390R**  
 Риа́льто серый светлый лаппатированный обрезной \ матовый обрезной 80×80×0,9  
 Rialto light grey lappato rectified \ matt rectified

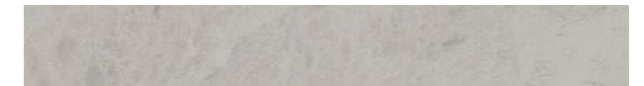

**SG850390R\6**  
 Подступёнок Риа́льто серый светлый матовый обрезной 80×10,7×0,9  
 Riser Rialto light grey matt rectified



**SG850390R\8BT**  
 Плинтус Риа́льто серый светлый матовый обрезной 80×9,5×0,9  
 Plinth Rialto light grey matt rectified



**SG850390R\GCF**  
 Ступень клеёная Риа́льто серый светлый матовый 33×80×0,9  
 Glued step Rialto light grey matt

**SG572592R \ SG572590R**  
 Риа́льто серый светлый лаппатированный обрезной \ матовый обрезной 80×160×0,9  
 Rialto light grey lappato rectified \ matt rectified



**ID161**  
 Декор Риа́льто 1 наборный матовый 43,5×43,5×0,9  
 Decor Rialto 1 compounded matt

НЕКОТОРЫЕ ИЗ ВАРИАНТОВ РИСУНКА | SOME OF THE PATTERN OPTIONS

чёрный black					
серый тёмный dark grey					
дымчатый smoky					
серый свет- лый light grey					





**SG592222R**  
Риальто светлый обрезной лаппатированный 119,5×238,5×0,9  
Rialto light rectified lappato

◆ V4 3  
F 6



**SG651622R**  
Риальто светлый обрезной лаппатированный 60×60×0,9  
Rialto light rectified lappato

◆ V4 3  
F 36



**SG564622R**  
Риальто светлый обрезной лаппатированный 60×119,5×0,9  
Rialto light rectified lappato

◆ V4 3  
F 18

НЕКОТОРЫЕ ИЗ ВАРИАНТОВ РИСУНКА | SOME OF THE PATTERN OPTIONS

светлый  
light

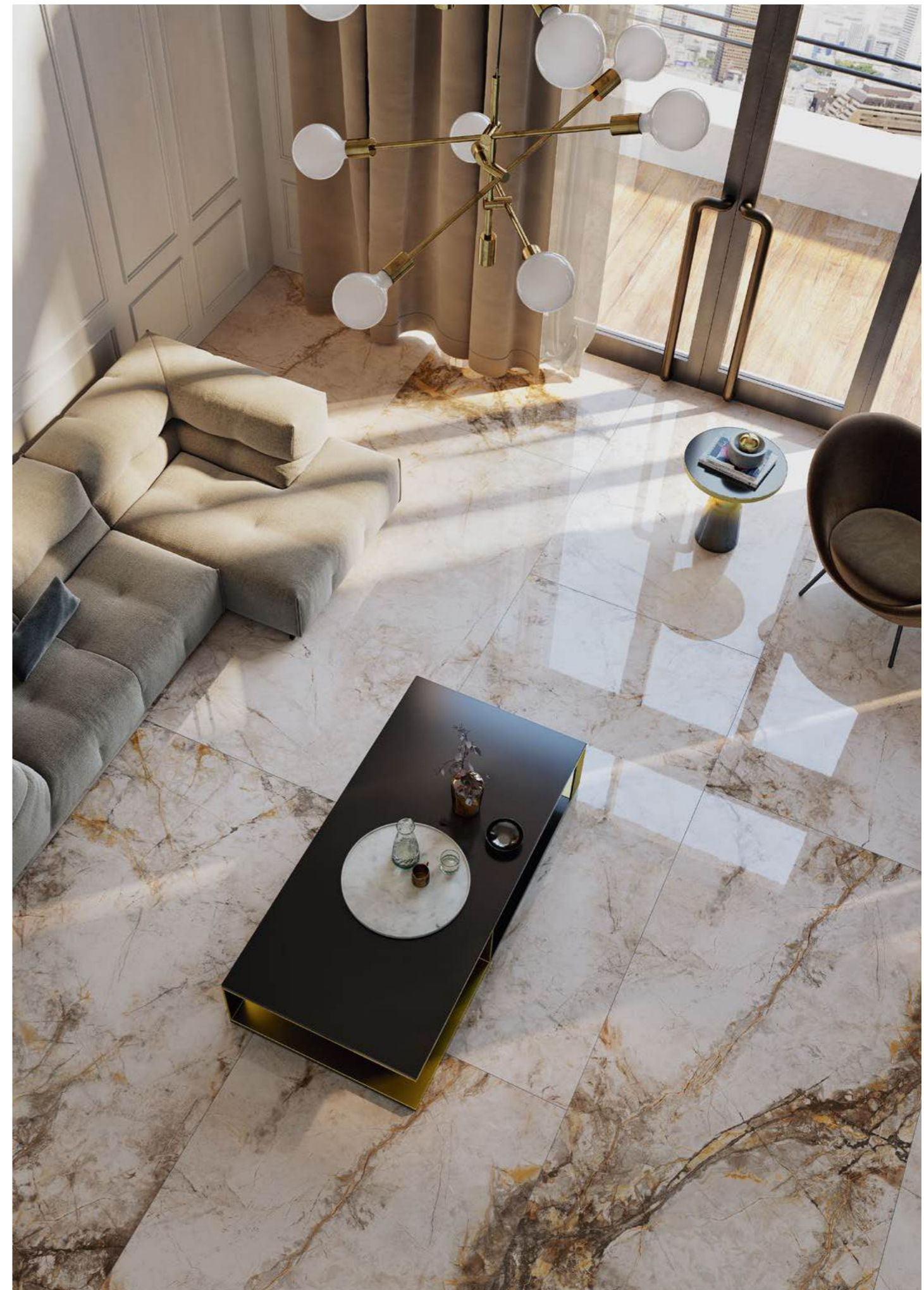



**SG590120R**  
Риальто песочный обрезной 119,5×238,5×0,9  
Rialto sand rectified



**SG560920R \ SG560922R**  
Риальто песочный светлый обрезной натуральный \  
обрезной лаппатированный 60×119,5×0,9  
Rialto light sand rectified natural \ rectified lappato

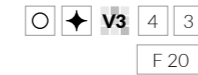

**SG634420R \ SG634422R**  
Риальто песочный светлый  
обрезной натуральный \  
обрезной лаппатированный 60×60×0,9  
Rialto light sand rectified natural \ rectified lappato



**SG633920R \ SG633922R**  
Риальто песочный обрезной  
натуральный \ обрезной  
лаппатированный 60×60×0,9  
Rialto sand rectified natural \ rectified lappato



**SG560420R \ SG560422R**  
Риальто песочный обрезной натуральный \  
обрезной лаппатированный 60×119,5×0,9  
Rialto sand rectified natural \ rectified lappato



**SG560420R\GR**  
Ступень Риальто песочный  
натуральный 30×119,5×1,1  
Step Rialto sand natural

НЕКОТОРЫЕ ИЗ ВАРИАНТОВ РИСУНКА | SOME OF THE PATTERN OPTIONS

песочный  
sand







**SG592522R**  
Риальто антрацит обрезной лаппатированный 119,5×238,5×0,9  
Rialto anthracite rectified lappato

◆ V2 3  
F 4

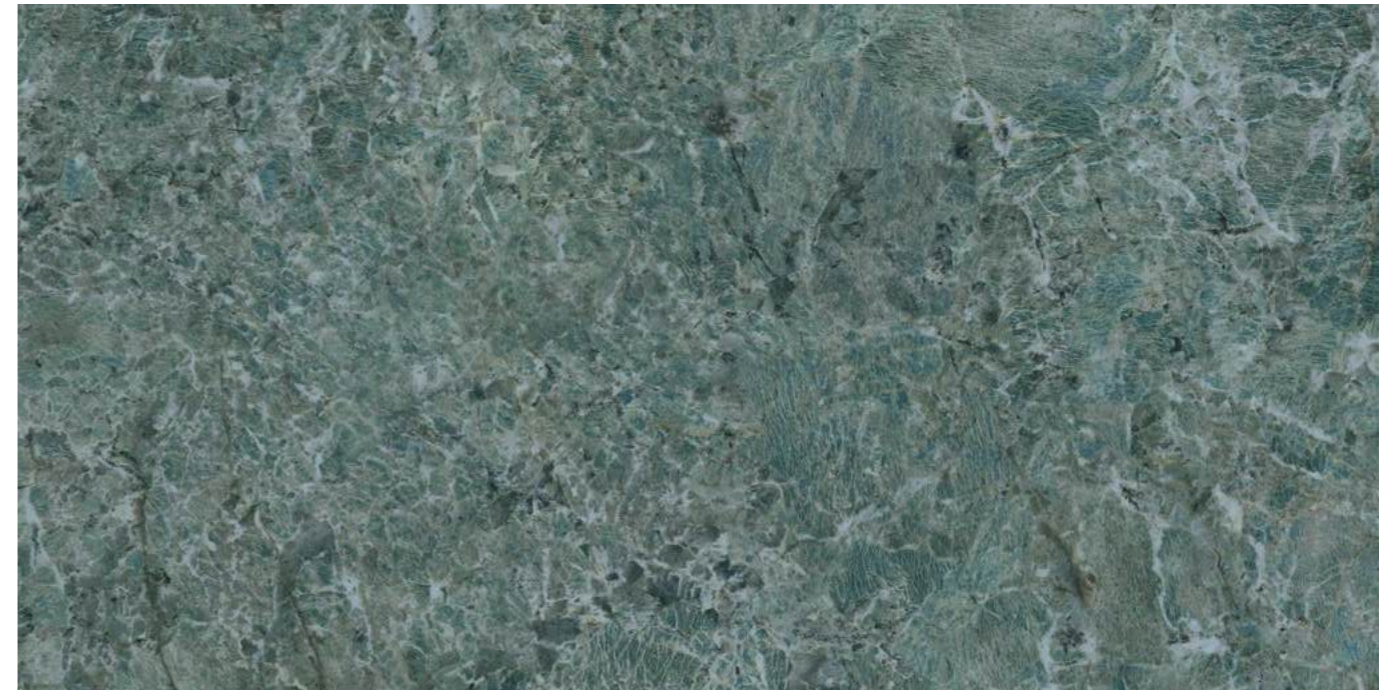

**SG592322R**  
Риальто зелёный обрезной лаппатированный 119,5×238,5×0,9  
Rialto green rectified lappato

◆ V3 3  
F 4



**SG634522R**  
Риальто антрацит обрезной лаппатированный 60×60×0,9  
Rialto anthracite rectified lappato

◆ V2 3  
F 24

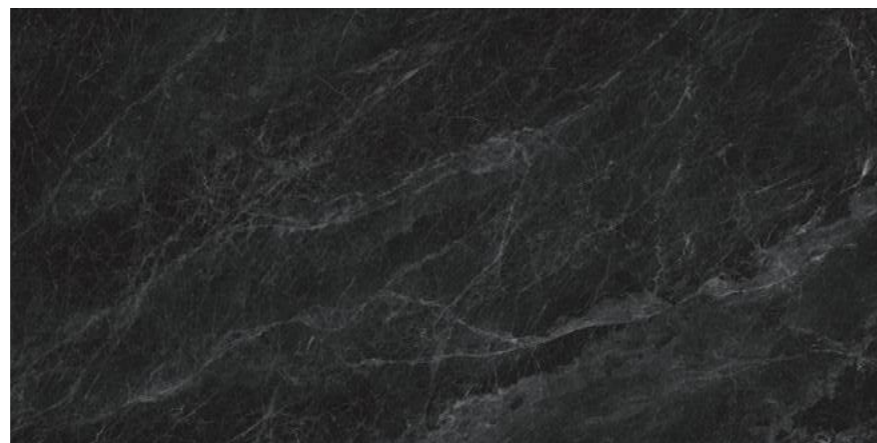

**SG561122R**  
Риальто антрацит обрезной лаппатированный 60×119,5×0,9  
Rialto anthracite rectified lappato

◆ V2 3  
F 12



**SG651322R**  
Риальто зелёный обрезной лаппатированный 60×60×0,9  
Rialto green rectified lappato

◆ V3 3  
F 32



**SG564722R**  
Риальто зелёный обрезной лаппатированный 60×119,5×0,9  
Rialto green rectified lappato

◆ V3 3  
F 16

НЕКОТОРЫЕ ИЗ ВАРИАНТОВ РИСУНКА | SOME OF THE PATTERN OPTIONS

антрацит  
anthracite



НЕКОТОРЫЕ ИЗ ВАРИАНТОВ РИСУНКА | SOME OF THE PATTERN OPTIONS

зелёный  
green





**SG590220R**  
Риальто серый обрезной 119,5×238,5×0,9  
Rialto grey rectified

○ V3 3  
F 6



**SG634220R \ SG634222R**  
Риальто серый обрезной  
натуральный \ обрезной  
лаппатированный 60×60×0,9  
Rialto grey rectified natural \ rectified lappato

○ ✦ V3 3  
F 20



**SG560720R \ SG560722R**  
Риальто серый обрезной натуральный \ обрезной лаппатированный 60×119,5×0,9  
Rialto grey rectified natural \ rectified lappato

○ ✦ V3 3  
F 10



**SG560720R\GR**  
Ступень Риальто серый  
натуральный 30×119,5×1,1  
Step Rialto grey natural

НЕКОТОРЫЕ ИЗ ВАРИАНТОВ РИСУНКА | SOME OF THE PATTERN OPTIONS

серый  
grey



**SG560522R**  
Риальто коричневый светлый обрезной лаппатированный 60×119,5×0,9  
Rialto light brown rectified lappato

✦ V3 3  
F 15



**SG634022R**  
Риальто коричневый светлый  
обрезной лаппатированный 60×60×0,9  
Rialto light brown rectified lappato

✦ V3 3  
F 30





# РИАЛЬТО АНТИКА

## RIALTO ANTICA

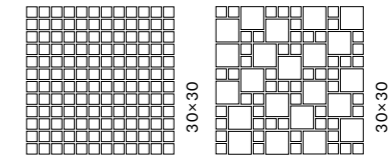

### ОБЛАСТЬ ПРИМЕНЕНИЯ | PLACE OF APPLICATION

-  **Общественные помещения со средним уровнем проходимости |**  
Medium traffic public spaces

---

-  **Частный интерьер | Residential**





**MBD005**  
Риальто Антика мозаичный  
песочный светлый матовый 30x30  
Rialto Antica mosaic light sand matt



**MBD007**  
Риальто Антика мозаичный  
песочный матовый 30x30  
Rialto Antica mosaic sand matt



**MBD006**  
Декор Риальто Антика  
мозаичный песочный светлый матовый 30x30  
Decor Rialto Antica mosaic light sand matt



**MBD008**  
Декор Риальто Антика  
мозаичный песочный матовый 30x30  
Decor Rialto Antica mosaic sand matt

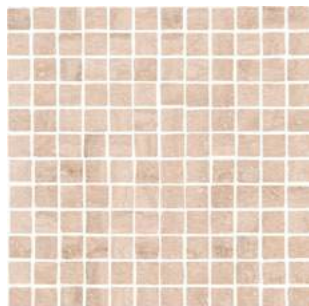

**MBD001**  
Риальто Антика мозаичный  
песочный светлый матовый 30x30  
Rialto Antica mosaic light sand matt

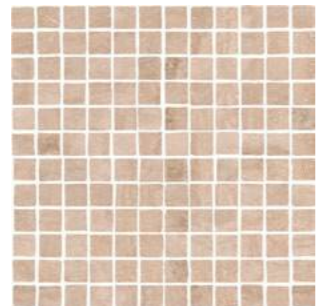

**MBD003**  
Риальто Антика мозаичный  
песочный матовый 30x30  
Rialto Antica mosaic sand matt

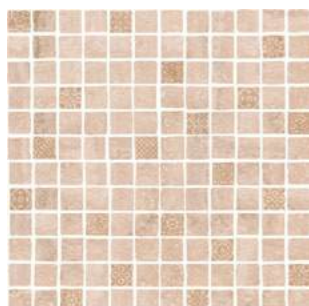

**MBD002**  
Декор Риальто Антика  
мозаичный песочный  
светлый матовый 30x30  
Decor Rialto Antica mosaic light sand matt

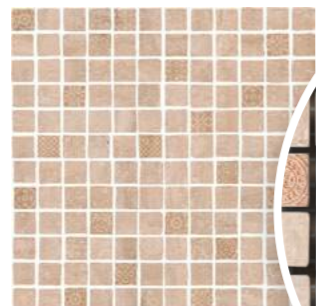

**MBD004**  
Декор Риальто Антика  
мозаичный песочный  
матовый 30x30  
Decor Rialto Antica mosaic sand matt

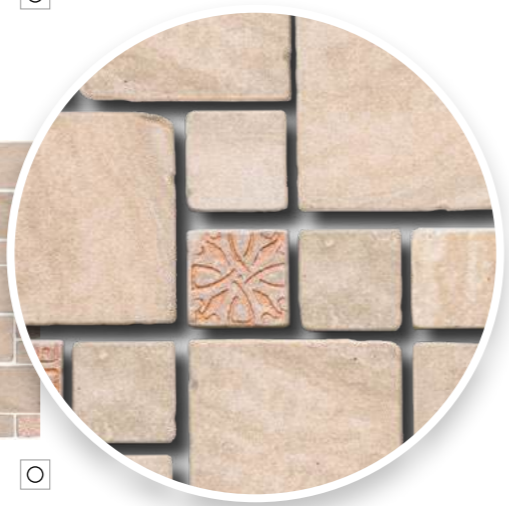

Благородный керамический мрамор «Риальто» в мозаиках представлен элементами разного размера — 5x5 и 2,5x2,5. Такой микс помогает получить динамичную раскладку, дополнительно украсить которую можно с помощью мозаичных декоров.

Каждый чип, использованный в мозаике, прошел специальную обработку для достижения эффекта состаренной поверхности.

Noble "Rialto" porcelain marble is represented in the mosaics with elements of different sizes — 5x5 and 2.5x2.5 cm. Such a mix helps making a dynamic layout, which can be additionally decorated using mosaic decorative elements.

Each chip used in the mosaic was processed in a special manner in order to get the "aged surface" effect.

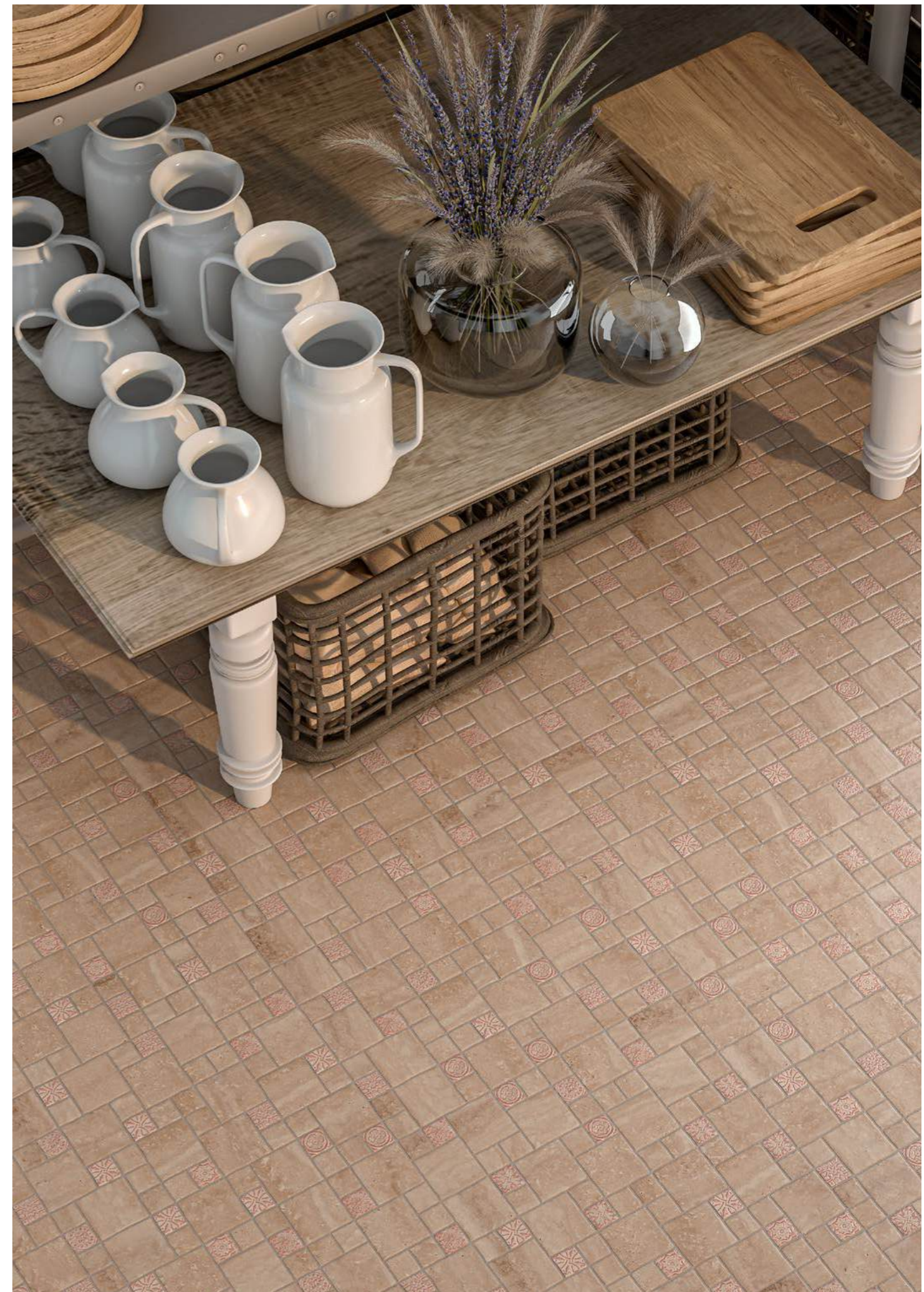

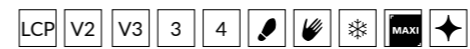

**NEW** МОНТЕ ТИБЕРИО  
MONTE TIBERIO

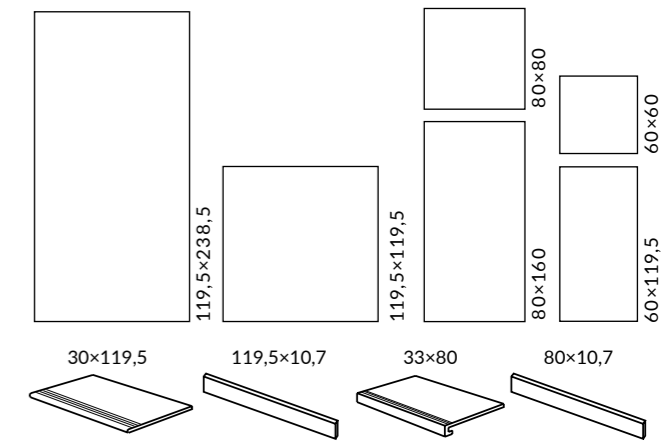

ОБЛАСТЬ ПРИМЕНЕНИЯ | PLACE OF APPLICATION

- Общественные помещения со средним уровнем проходимости | Medium traffic public spaces
- Частный интерьер | Residential
- Лестницы | Stairs
- Экстерьер | Exterior

ЦВЕТ | COLOUR

ЦВЕТ | COLOUR

<p>бежевый beige</p> <p>119,5×238,5 60×119,5 60×60</p>	<p>белый white</p> <p>119,5×238,5 119,5×119,5 80×160 80×80</p>
<p>серый светлый light grey</p> <p>119,5×238,5 119,5×119,5 60×119,5 80×160 80×80 60×60</p>	<p>бежевый светлый light beige</p> <p>119,5×238,5 119,5×119,5 80×80</p>
	<p>серый grey</p> <p>119,5×238,5 119,5×119,5 80×160 80×80</p>

Технология изготовления ступеней представлена на стр. 538.  
Step manufacturing technology is on the page 538.

	≡	шт. \ pcs	м²	кг \ kg	кор. \ box	м²	кг \ kg
119,5×238,5	9	-	-	-	6/18 плит	17,1 / 51,3	442,1 / 1151,3
119,5×119,5	11	2	2,856	72	16	45,696	1212
60×119,5	9	3	2,151	41,8	24	51,62	1023,6
60×60	9	5	1,8	36,5	30	54,0	1225

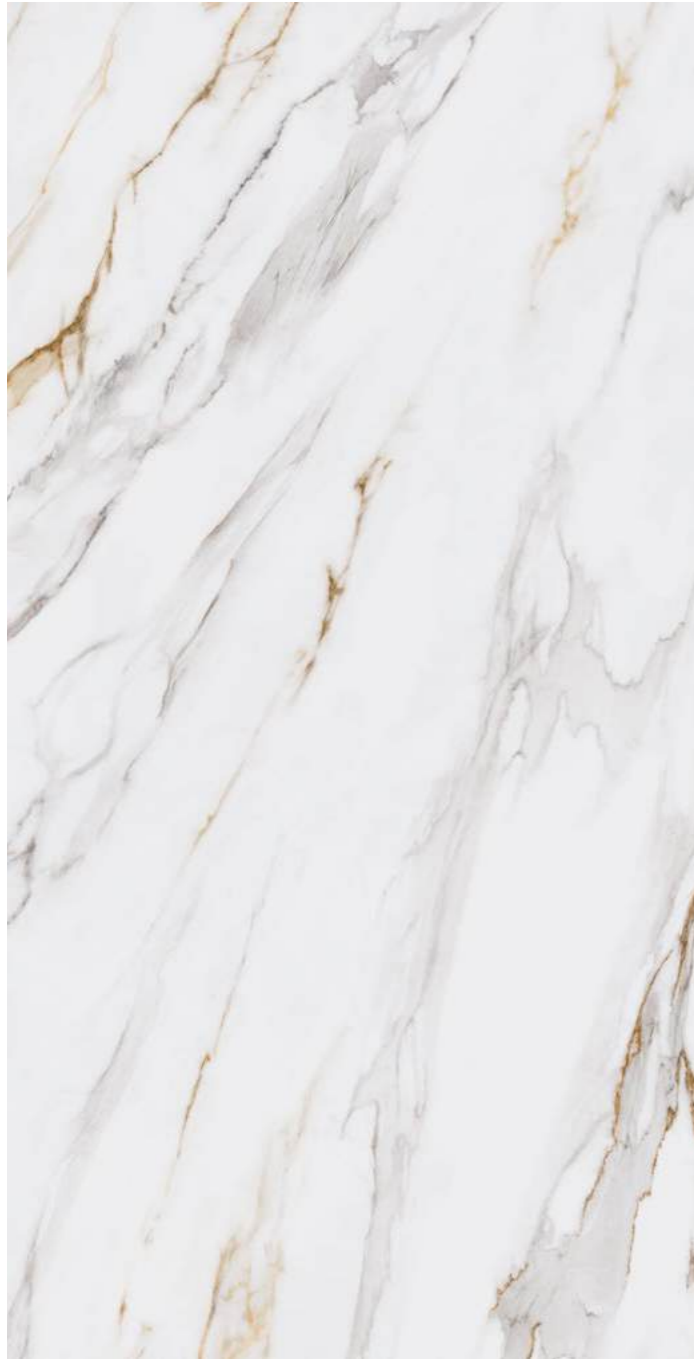

**SG592022R**  
Монте Тиберио бежевый обрезной  
лапатированный 119,5×238,5×0,9  
Monte Tiberio beige rectified lappato

✦ V3 3  
F 8



**SG564522R**  
Монте Тиберио бежевый обрезной  
лапатированный 60×119,5×0,9  
Monte Tiberio beige rectified lappato

✦ V3 3  
F 26



**SG651522R**  
Монте Тиберио бежевый обрезной  
лапатированный 60×60×0,9  
Monte Tiberio beige rectified lappato

✦ V3 3  
F 26

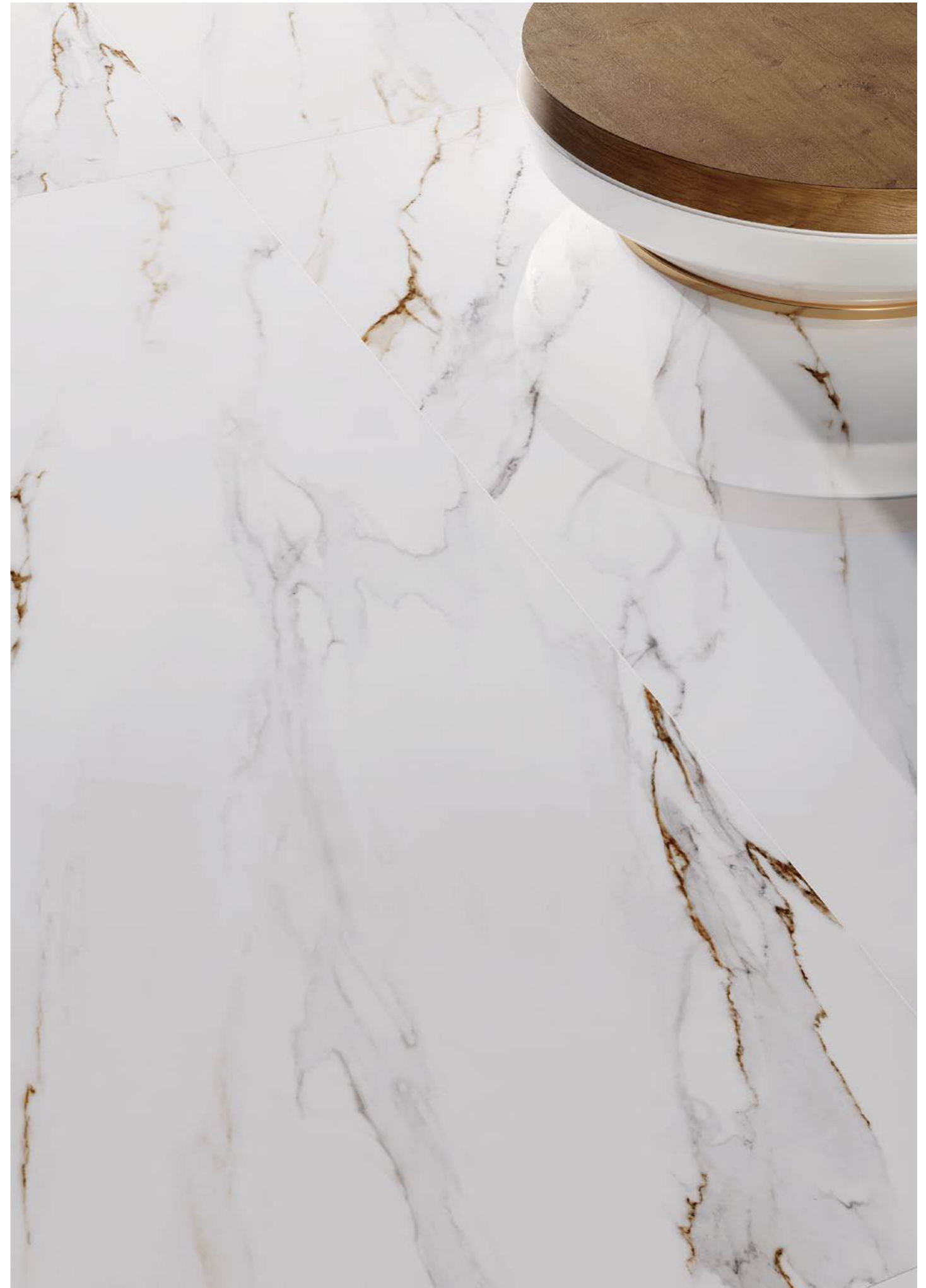

НЕКОТОРЫЕ ИЗ ВАРИАНТОВ РИСУНКА | SOME OF THE PATTERN OPTIONS

бежевый  
beige





**SG015402R \ SG015400R**  
 Монте Тиберио белый лапатированный обрезной \ матовый обрезной 119,5×119,5×1,1  
 Monte Tiberio white lappato rectified \ matt rectified

3 4 **V3**  
 F 8

**SG597722R \ SG597720R**  
 Монте Тиберио белый лапатированный обрезной \ матовый обрезной 119,5×238,5×0,9  
 Monte Tiberio white lappato rectified \ matt rectified

3 4 **V3**  
 F 4



**SG015702R \ SG015700R**  
 Монте Тиберио серый лапатированный обрезной \ матовый обрезной 119,5×119,5×1,1  
 Monte Tiberio grey lappato rectified \ matt rectified

3 4 **V2**  
 F 6

**SG597222R \ SG597220R**  
 Монте Тиберио серый лапатированный обрезной \ матовый обрезной 119,5×238,5×0,9  
 Monte Tiberio grey lappato rectified \ matt rectified

3 4 **V2**  
 F 3

НЕКОТОРЫЕ ИЗ ВАРИАНТОВ РИСУНКА | SOME OF THE PATTERN OPTIONS

белый  
white



НЕКОТОРЫЕ ИЗ ВАРИАНТОВ РИСУНКА | SOME OF THE PATTERN OPTIONS

бежевый  
светлый  
light beige





**SG015602R \ SG015600R**  
 Монте Тиберио серый светлый лаппатированный \ матовый обрезной 119,5×119,5×1,1  
 Monte Tiberio light grey lappato rectified \ matt rectified



**SG015502R \ SG015500R**  
 Монте Тиберио бежевый светлый лаппатированный \ матовый обрезной 119,5×119,5×1,1  
 Monte Tiberio light beige lappato rectified \ matt rectified



**SG593122R \ SG593120R**  
 Монте Тиберио серый светлый лаппатированный \ матовый обрезной 119,5×238,5×0,9  
 Monte Tiberio light grey lappato rectified \ matt rectified



**SG597822R \ SG597820R**  
 Монте Тиберио бежевый светлый лаппатированный \ матовый обрезной 119,5×238,5×0,9  
 Monte Tiberio light beige lappato rectified \ matt rectified



НЕКОТОРЫЕ ИЗ ВАРИАНТОВ РИСУНКА | SOME OF THE PATTERN OPTIONS

серый  
 светлый  
 light grey

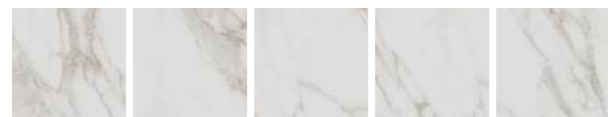

НЕКОТОРЫЕ ИЗ ВАРИАНТОВ РИСУНКА | SOME OF THE PATTERN OPTIONS

бежевый  
 светлый  
 light beige

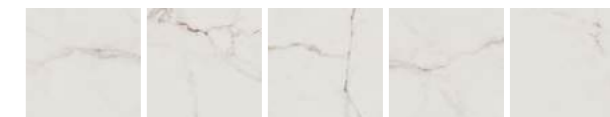





**SG849992R \ SG849990R**  
 Монте Тиберио белый лапатированный  
 обрезной \ матовый обрезной 80×80×0,9  
 Monte Tiberio white lappato rectified \ matt rectified



**SG849992R\6 \ SG849990R\6**  
 Подступёнок Монте Тиберио белый лапатированный обрезной \  
 матовый обрезной 80×10,7×0,9  
 Riser Monte Tiberio white lappato rectified \ white rectified



**SG849992R\8BT \ SG849990R\8BT**  
 Плинтус Монте Тиберио белый лапатированный обрезной  
 \ матовый обрезной 80×9,5×0,9  
 Plinth Monte Tiberio white lappato rectified \ matt rectified

**SG572192R \ SG572190R**  
 Монте Тиберио белый лапатированный  
 обрезной \ матовый обрезной 80×160×0,9  
 Monte Tiberio white lappato rectified \ matt rectified



**SG849992R\GCF**  
 Ступень клеёная Монте Тиберио  
 белый лапатированный 33×80×0,9  
 Glued step Monte Tiberio white lappato



**SG849990R\GCF**  
 Ступень клеёная Монте Тиберио  
 белый матовый 33×80×0,9  
 Glued step Monte Tiberio white matt



**SG850292R \ SG850290R**  
 Монте Тиберио серый лапатированный  
 обрезной \ матовый обрезной 80×80×0,9  
 Monte Tiberio grey lappato rectified \ matt rectified



**SG850292R\6 \ SG850290R\6**  
 Подступёнок Монте Тиберио серый лапатированный обрезной \  
 матовый обрезной 80×10,7×0,9  
 Riser Monte Tiberio grey lappato rectified \ matt rectified



**SG850292R\8BT \ SG850290R\8BT**  
 Плинтус Монте Тиберио серый лапатированный обрезной \ мато-  
 вый обрезной 80×9,5×0,9  
 Plinth Monte Tiberio grey lappato rectified \ matt rectified

**SG572492R \ SG572490R**  
 Монте Тиберио серый лапатированный  
 обрезной \ матовый обрезной 80×160×0,9  
 Monte Tiberio grey lappato rectified \ matt rectified



**SG850292R\GCF**  
 Ступень клеёная Монте Тиберио  
 серый лапатированный 33×80×0,9  
 Glued step Monte Tiberio grey lappato



**SG850290R\GCF**  
 Ступень клеёная Монте Тиберио  
 серый матовый 33×80×0,9  
 Glued step Monte Tiberio grey matt

	шт. \ pcs	м²	кг \ kg	кор. \ box	м²	кг \ kg
80×160	3	3,84	76,8	16	61,44	1292
80×80	3	1,92	40,5	33	63,36	1366,5



**SG850092R \ SG850090R**  
 Монте Тиберио бежевый светлый лаппатированный обрезной \ матовый обрезной 80×80×0,9  
 Monte Tiberio light beige lappato rectified \ matt rectified



**SG850092R\6 \ SG850090R\6**  
 Подступёнок Монте Тиберио бежевый светлый лаппатированный обрезной \ матовый обрезной 80×10,7×0,9  
 Riser Monte Tiberio light beige lappato rectified \ matt rectified



**SG850092R\8BT \ SG850090R\8BT**  
 Плинтус Монте Тиберио бежевый светлый лаппатированный обрезной \ матовый обрезной 80×9,5×0,9  
 Plinth Rialto light beige lappato rectified \ matt rectified

**SG572292R \ SG572290R**  
 Монте Тиберио бежевый светлый лаппатированный обрезной \ матовый обрезной 80×160×0,9  
 Monte Tiberio light beige lappato rectified \ matt rectified



**SG850092R\GCF**  
 Ступень клеёная Монте Тиберио бежевый светлый лаппатированный 33×80×0,9  
 Glued step Monte Tiberio light beige lappato



**SG850090R\GCF**  
 Ступень клеёная Монте Тиберио бежевый светлый матовый 33×80×0,9  
 Glued step Monte Tiberio light beige matt



**SG850192R \ SG850190R**  
 Монте Тиберио серый светлый лаппатированный обрезной \ матовый обрезной 80×80×0,9  
 Monte Tiberio light grey lappato rectified \ matt rectified



**SG850192R\6 \ SG850190R\6**  
 Подступёнок Монте Тиберио серый светлый лаппатированный обрезной \ матовый обрезной 80×10,7×0,9  
 Riser Monte Tiberio light grey lappato rectified \ matt rectified



**SG850192R\8BT \ SG850190R\8BT**  
 Плинтус Монте Тиберио серый светлый лаппатированный обрезной \ матовый обрезной 80×9,5×0,9  
 Plinth Monte Tiberio light grey lappato rectified \ matt rectified

**SG572392R \ SG572390R**  
 Монте Тиберио серый светлый лаппатированный обрезной \ матовый обрезной 80×160×0,9  
 Monte Tiberio light grey lappato rectified \ matt rectified



**SG850192R\GCF**  
 Ступень клеёная Монте Тиберио серый светлый лаппатированный 33×80×0,9  
 Glued step Monte Tiberio light grey lappato



**SG850190R\GCF**  
 Ступень клеёная Монте Тиберио серый светлый матовый 33×80×0,9  
 Glued step Monte Tiberio light grey matt



**SG654422R \ SG654420R**  
 Монте Тиберио серый светлый лаппатированный обрезной \ матовый обрезной 60×60×0,9  
 Monte Tiberio light grey lappato rectified \ matt rectified



**ID169**  
 Декор Монте Тиберио наборный лаппатированный 48×29,5×0,9  
 Decor Monte Tiberio compounded lappato



**ID168**  
 Декор Монте Тиберио наборный матовый 48×29,5×0,9  
 Decor Monte Tiberio compounded matt



**SG540722R \ SG540720R**  
 Монте Тиберио серый светлый лаппатированный обрезной \ матовый обрезной 60×119,5×0,9  
 Monte Tiberio light grey lappato \ matt rectified rectified



**SG540722R\5 \ SG540720R\5**  
 Подступёнок Монте Тиберио серый светлый лаппатированный обрезной \ матовый обрезной 119,5×10,7×0,9  
 Riser Monte Tiberio light grey lappato rectified \ matt rectified



**SG654422R\6BT \ SG654420R\6BT**  
 Плинтус Монте Тиберио серый светлый лаппатированный обрезной \ матовый обрезной 60×9,5×0,9  
 Plinth Rialto light grey lappato rectified \ matt rectified



**SG540722R\GCF**  
 Ступень клеёная Монте Тиберио серый светлый лаппатированный 33×119,5×0,9  
 Glued step Monte Tiberio light grey lappato



**SG540720R\GCF**  
 Ступень клеёная Монте Тиберио серый светлый матовый 33×119,5×0,9  
 Glued step Monte Tiberio light grey matt

НЕКОТОРЫЕ ИЗ ВАРИАНТОВ РИСУНКА | SOME OF THE PATTERN OPTIONS

серый светлый light grey

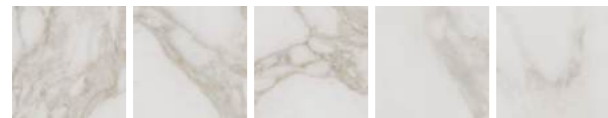

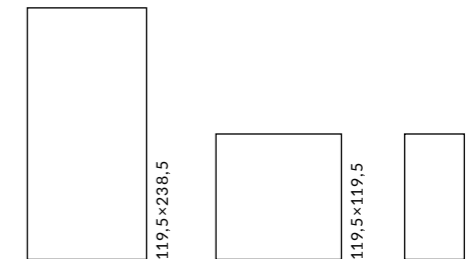

**ОБЛАСТЬ ПРИМЕНЕНИЯ | PLACE OF APPLICATION**

- Общественные помещения со средним уровнем проходимости | Medium traffic public spaces**
- Частный интерьер | Residential**
- Экстерьер | Exterior**

**ЦВЕТ | COLOUR**

<p>119,5×238,5 119,5×119,5 60×119,5</p>		
<p>серый светлый light grey</p> <p>119,5×238,5 119,5×119,5 60×119,5</p>	<p>розовый pink</p> <p>119,5×238,5 119,5×119,5 60×119,5</p>	<p>голубой light blue</p> <p>119,5×238,5 119,5×119,5 60×119,5</p>
<p>серый grey</p> <p>119,5×238,5 119,5×119,5 60×119,5</p>	<p>зелёный светлый light green</p> <p>119,5×238,5 119,5×119,5 60×119,5</p>	<p>серый тёмный dark grey</p> <p>119,5×238,5 119,5×119,5 60×119,5</p>



	шт. \ pcs	м²	кг \ kg	кор. \ box	м²	кг \ kg
119,5×238,5	9	-	-	6/18 плит	17,1 / 51,3	442,1 / 1151,3
119,5×119,5	11	2,856	72	16	45,696	1212
60×119,5	9	2,151	41,8	24	51,62	1023,6



**SG597422R**  
 Ониче лапатированный обрезной 119,5×238,5×0,9  
 Onice lappato rectified

◆ V4 3  
 F 4



**SG597522R**  
 Ониче розовый лапатированный обрезной  
 119,5×238,5×0,9  
 Onice pink lappato rectified

◆ V3 3  
 F 4



**SG597622R**  
 Ониче голубой лапатированный обрезной  
 119,5×238,5×0,9  
 Onice light blue lappato rectified

◆ V4 3  
 F 5



**SG597322R**  
 Ониче серый светлый лапатированный обрезной  
 119,5×238,5×0,9  
 Onice light grey lappato rectified

◆ V3 3  
 F 5



**SG50005922R**  
 Ониче лапатированный обрезной  
 60×119,5×0,9  
 Onice lappato rectified

◆ V4 3  
 F 16



**SG50006022R**  
 Ониче розовый лапатированный обрезной  
 60×119,5×0,9  
 Onice pink lappato rectified

◆ V3 3  
 F 16



**SG50006122R**  
 Ониче голубой лапатированный обрезной  
 60×119,5×0,9  
 Onice light blue lappato rectified

◆ V4 3  
 F 20



**SG50005822R**  
 Ониче серый светлый лапатированный  
 обрезной 60×119,5×0,9  
 Onice light grey lappato rectified

◆ V3 3  
 F 20



**SG015902R**  
 Ониче лапатированный обрезной 119,5×119,5×1,1  
 Onice lappato rectified



**SG016002R**  
 Ониче розовый лапатированный обрезной  
 119,5×119,5×1,1  
 Onice pink lappato rectified



**SG016102R**  
 Ониче голубой лапатированный обрезной  
 119,5×119,5×1,1  
 Onice light blue lappato rectified



**SG015802R**  
 Ониче серый светлый лапатированный обрезной  
 119,5×119,5×1,1  
 Onice light grey lappato rectified





**SG595222R**  
Ониче зелёный светлый обрезной  
лаппатированный 119,5×238,5×0,9  
Onice light green rectified lappato

◆ V4 3  
F 3



**SG595622R**  
Ониче серый обрезной  
лаппатированный 119,5×238,5×0,9  
Onice grey rectified lappato

◆ V4 3  
F 6



**SG595922R**  
Ониче серый тёмный обрезной  
лаппатированный 119,5×238,5×0,9  
Onice dark grey rectified lappato

◆ V4 3  
F 4



**SG567222R**  
Ониче зелёный светлый обрезной  
лаппатированный 60×119,5×0,9  
Onice light green rectified lappato

◆ V4 3  
F 24



**SG567422R**  
Ониче серый обрезной  
лаппатированный 60×119,5×0,9  
Onice grey rectified lappato

◆ V4 3  
F 46



**SG567722R**  
Ониче серый тёмный обрезной  
лаппатированный 60×119,5×0,9  
Onice dark grey rectified lappato

◆ V4 3  
F 32

НЕКОТОРЫЕ ИЗ ВАРИАНТОВ РИСУНКА | SOME OF THE PATTERN OPTIONS

серый  
grey



розовый  
pink



голубой  
light blue



зелёный  
светлый  
light green



серый  
grey



серый тёмный  
dark grey

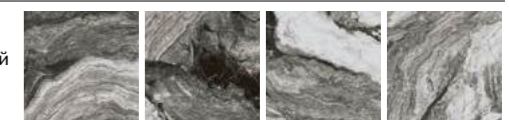



ISO 10545-6  
4 175 mm²  
Conforme

WR R10 A B V4

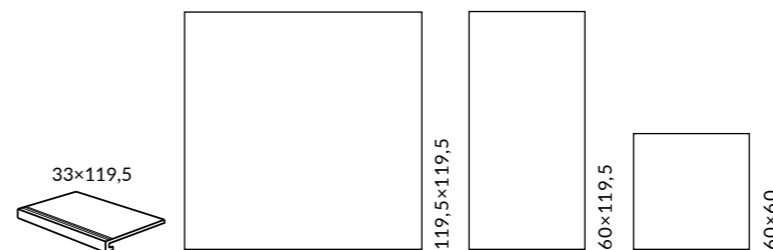

SYSTEM  
PRO

ОБЛАСТЬ ПРИМЕНЕНИЯ | PLACE OF APPLICATION

- Общественные помещения с высоким уровнем проходимости | Heavy traffic public spaces**
- Частный интерьер | Residential**
- Экстерьер | Exterior**
- Лестницы | Stairs**



**DL503120R**  
Альбино серый обрезной 60×119,5×0,9  
Albino grey rectified

V4

F 14



**DL013300R**  
Альбино серый обрезной 119,5×119,5×1,1  
Albino grey rectified

V4

F 7



V4

F 22

**DL602720R**  
Альбино серый обрезной 60×60×0,9  
Albino grey rectified



**DL503100R\GCF**  
Ступень клеёная Альбино серый обрезной 33×119,5×0,9  
Glued step Albino grey rectified

Технология изготовления ступеней представлена на стр. 538.  
Step manufacturing technology is on the page 538.

	шт. \ pcs	м²	кг \ kg	кор. \ box	м²	кг \ kg
119,5×119,5	11	2	2,856	72	16	45,696
60×119,5	9	3	2,151	41,8	24	51,6
60×60	9	5	1,8	36,5	30	54





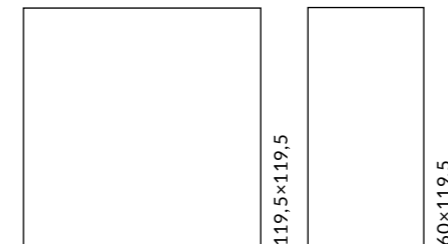

ОБЛАСТЬ ПРИМЕНЕНИЯ | PLACE OF APPLICATION

- Общественные помещения со средним уровнем проходимости | Medium traffic public spaces
- Частный интерьер | Residential
- Экстерьер | Exterior



**SG565422R**  
 Бьянко Неро белый чёрный  
 обрезной лаппатированный 60×119,5×0,9 F 8  
 Bianco Nero black white rectified lappato



**SG013302R**  
 Бьянко Неро белый чёрный обрезной лаппатированный 119,5×119,5×1,1 F 2  
 Bianco Nero black white rectified lappato

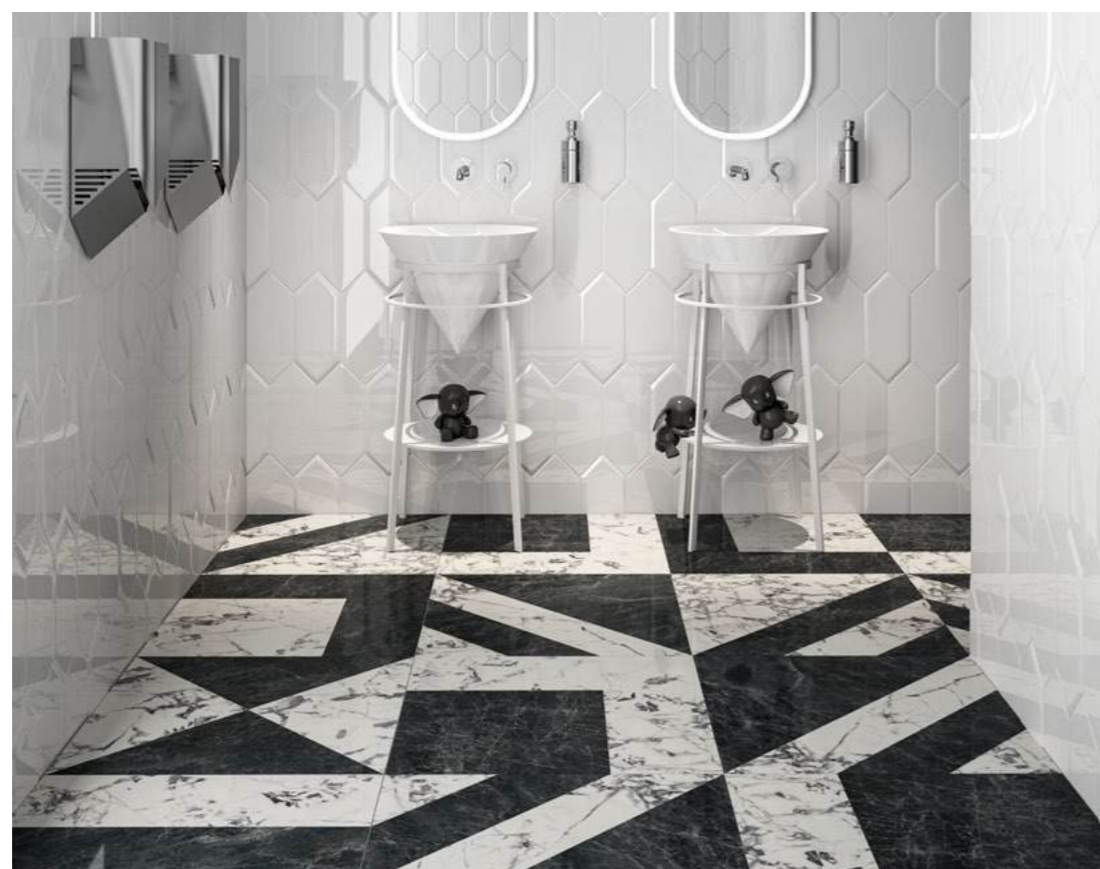

	шт. \ pcs	м²	кг \ kg	кор. \ box	м²	кг \ kg
119,5×119,5	2	2,856	72	16	45,696	1182
60×119,5	3	2,151	41,8	24	51,62	1023,6



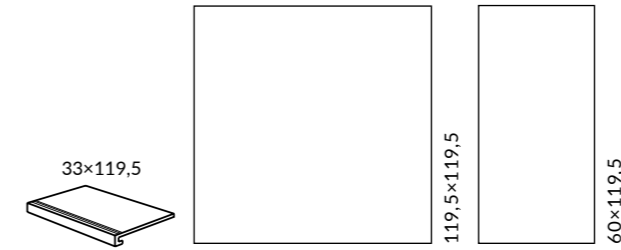

ОБЛАСТЬ ПРИМЕНЕНИЯ | PLACE OF APPLICATION

- Общественные помещения с высоким уровнем проходимости | Heavy traffic public spaces**
- Частный интерьер | Residential**
- Экстерьер | Exterior**
- Лестницы | Stairs**



**DL502820R**  
Гриджо серый обрезной 60×119,5×0,9  
Grigio grey rectified



**DL013000R**  
Гриджо серый обрезной 119,5×119,5×1,1  
Grigio grey rectified



**DL502820R\GCF**  
Ступень клеёная Гриджо серый  
обрезной 33×119,5×0,9  
Glued step Grigio grey rectified

Технология изготовления ступеней представлена на стр. 538.  
Step manufacturing technology is on the page 538.

	шт. \ pcs	м²	кг \ kg	кор. \ box	м²	кг \ kg
119,5×119,5	2	2,856	72	16	45,696	1212
60×119,5	3	2,151	41,8	24	51,6	1024

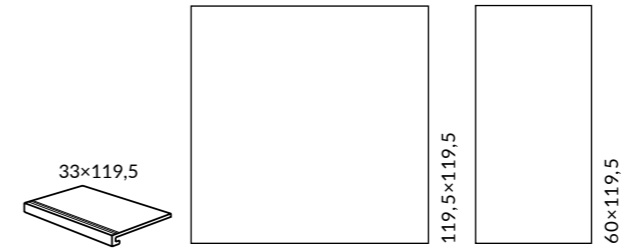

# СИЛЬВЕР РУТ SILVER ROOT



## ОБЛАСТЬ ПРИМЕНЕНИЯ | PLACE OF APPLICATION

- Общественные помещения с высоким уровнем проходимости | Heavy traffic public spaces**
- Частный интерьер | Residential**
- Экстерьер | Exterior**
- Лестницы | Stairs**



**DL502920R**  
Сильвер Рут серый обрезной  
60×119,5×0,9  
Silver Root grey rectified



**DL013100R**  
Сильвер Рут серый обрезной 119,5×119,5×1,1  
Silver Root grey rectified

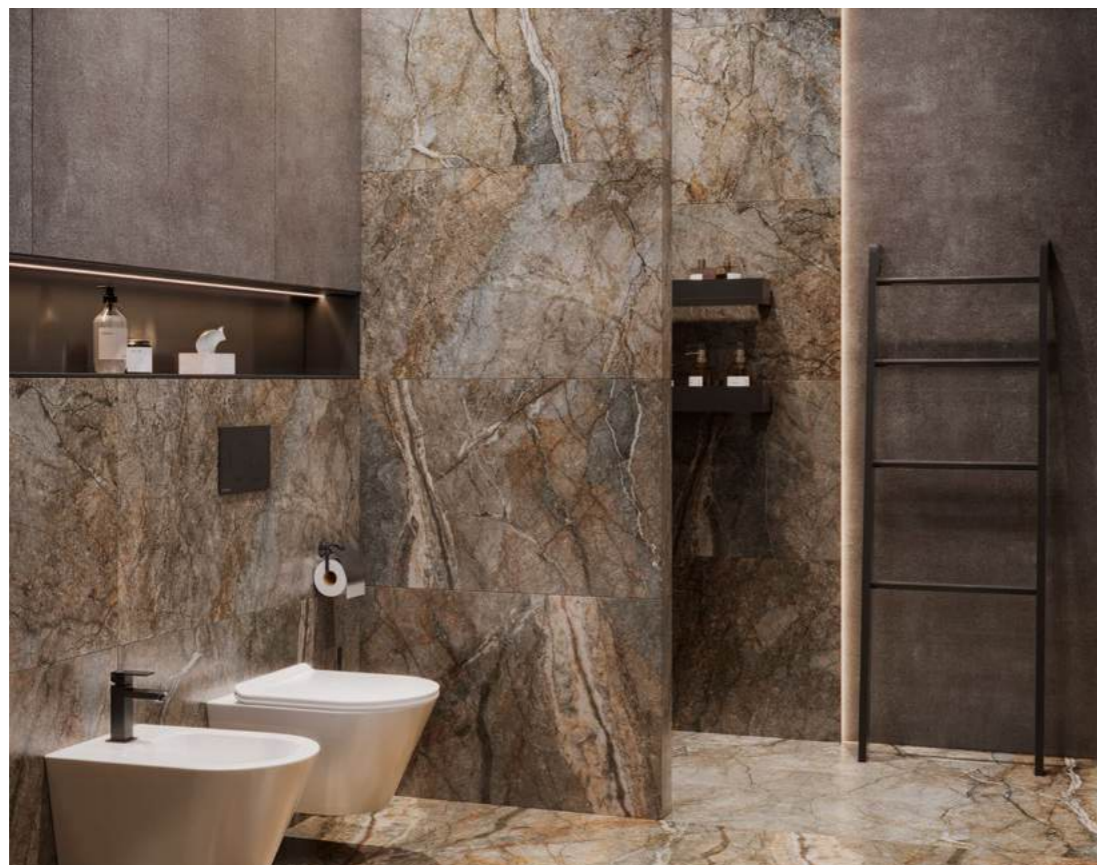

**DL502920R\GCF**  
Ступень клеёная Сильвер Рут  
серый обрезной 33×119,5×0,9  
Glued step Silver Root grey rectified

Технология изготовления ступеней представлена на стр. 538.  
Step manufacturing technology is on the page 538.

		шт. \ pcs	м <sup>2</sup>	кг \ kg	кор. \ box	м <sup>2</sup>	кг \ kg
119,5×119,5	11	2	2,856	72	16	45,696	1212
60×119,5	9	3	2,151	41,8	24	51,6	1024



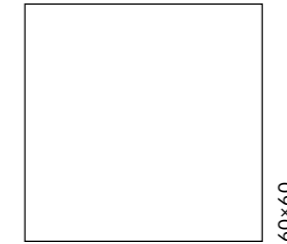

ОБЛАСТЬ ПРИМЕНЕНИЯ | PLACE OF APPLICATION

-  **Общественные помещения со средним уровнем проходимости** | Medium traffic public spaces
-  **Частный интерьер** | Residential
-  **Экстерьер** | Exterior
-  **Лестницы** | Stairs



**SG654022R**  
Серенада белый лапатированный обрезной 60x60x0,9  
Serenata white lappato rectified



**SG654122R**  
Серенада бежевый тёмный лапатированный обрезной 60x60x0,9  
Serenata dark beige lappato rectified



**SG654222R**  
Серенада зелёный лапатированный обрезной 60x60x0,9  
Serenata green lappato rectified



**OS\A284\SG606220RL**  
Бордюр Серенада 1 лапатированный обрезной 60x7,2  
Border Serenata 1 lappato rectified



**OS\A286\SG606220RL**  
Бордюр Серенада 2 лапатированный обрезной 60x7,2  
Border Serenata 2 lappato rectified



**OS\A313\SG606220RL**  
Бордюр Серенада 3 лапатированный обрезной 60x7,2  
Border Serenata 3 lappato rectified



**OS\A283\SG606220RL**  
Вставка Серенада 1 лапатированный обрезной 7,2x7,2  
Insert Serenata 1 lappato rectified



**OS\A285\SG606220RL**  
Вставка Серенада 2 лапатированный обрезной 7,2x7,2  
Insert Serenata 2 lappato rectified



**OS\A312\SG606220RL**  
Вставка Серенада 3 лапатированный обрезной 7,2x7,2  
Insert Serenata 3 lappato rectified



**T038\SG6540**  
Декор Серенада мозаичный белый лапатированный 32x32  
Decor Serenata mosaic white lappato



**T038\SG6541**  
Декор Серенада мозаичный бежевый тёмный лапатированный 32x32  
Decor Serenata mosaic dark beige lappato

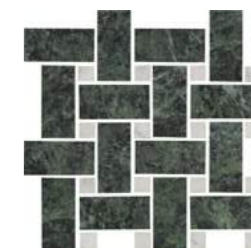

**T038\SG6542**  
Декор Серенада мозаичный зелёный лапатированный 32x32  
Decor Serenata mosaic green lappato

Координированная настенная плитка «Серенада» для этой серии представлена в Генеральном каталоге «Керамическая плитка для стен 2024». The "Serenata" wall tiles in the same style is featured in the General Catalogue "Ceramic tiles 2024".

	шт. \ pcs	м²	кг \ kg	кор. \ box	м²	кг \ kg
60x60	9	1,8	36,5	30	54	1125





LCP R9 3 4

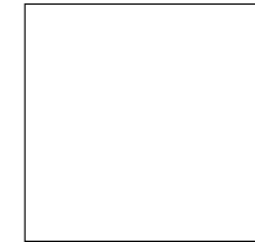

60x60

ОБЛАСТЬ ПРИМЕНЕНИЯ | PLACE OF APPLICATION

- Общественные помещения со средним уровнем проходимости |**  
Medium traffic public spaces
- Частный интерьер |** Residential
- Экстерьер |** Exterior



**SG647222R**  
Белем серый светлый  
лапатированный обрезной 60x60x0,9  
Belem light grey lappato rectified

3  
F 16



**SG647320R**  
Белем серый светлый  
натуральный обрезной 60x60x0,9  
Belem light grey natural rectified

4  
F 16



Координированная настенная плитка «Белем» для этой серии представлена в Генеральном каталоге «Керамическая плитка для стен 2024». The «Belem» wall tiles in the same style is featured in the General Catalogue «Ceramic tiles 2024».

		шт. \ pcs	м <sup>2</sup>	кг \ kg		кор. \ box	м <sup>2</sup>	кг \ kg
60x60	9	5	1,8	36,5		30	54	1120



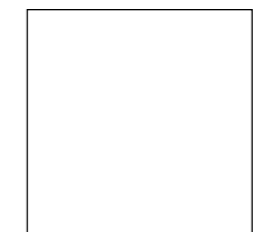

ОБЛАСТЬ ПРИМЕНЕНИЯ | PLACE OF APPLICATION

-  **Общественные помещения со средним уровнем проходимости** | Medium traffic public spaces
-  **Частный интерьер** | Residential
-  **Экстерьер** | Exterior

ЦВЕТ | COLOUR

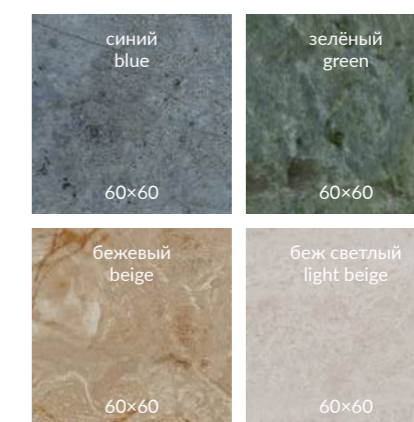

Координированная настенная плитка «Эвора» для этой серии представлена в Генеральном каталоге "Керамическая плитка для стен 2024".  
The "Evora" wall tiles in the same style is featured in the General Catalogue "Ceramic tiles 2024".

	шт. \ pcs	м <sup>2</sup>	кг \ kg	кор. \ box	м <sup>2</sup>	кг \ kg
60x60	9 	5	1,8	36,5 	30	1120



**SG647822R**  
Эвора бежевый обрезной лаппатированный 60×60×0,9  
Evora beige rectified lappato



F 13

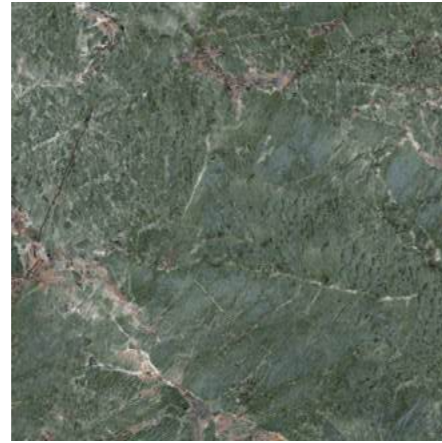

**SG648022R**  
Эвора зелёный обрезной лаппатированный 60×60×0,9  
Evora green rectified lappato



F 9



**SG647922R**  
Эвора синий обрезной лаппатированный 60×60×0,9  
Evora blue rectified lappato



F 11



**SG647622R**  
Эвора беж светлый обрезной лаппатированный 60×60×0,9  
Evora light beige rectified lappato



F 6



**DC\A37\SG606220RL**  
Бордюр Эвора лаппатированный 60×9,6  
Border Evora lappato



**DC\A36\SG606220RL**  
Эвора лаппатированный 9,6×9,6  
Evora lappato



**HGD\A516\SG606220RL**  
Декор Эвора угол лаппатированный 60×60  
Decor Evora corner lappato



**HGD\A517\SG606220RL**  
Декор Эвора продолжение угла лаппатированный 60×60  
Decor Evora addition to corner lappato



**HGD\A518\SG606220RL**  
Декор Эвора центр лаппатированный 60×60  
Decor Evora center lappato



НЕКОТОРЫЕ ИЗ ВАРИАНТОВ РИСУНКА | SOME OF THE PATTERN OPTIONS

беж светлый light beige						
бежевый beige						
зелёный green						
синий светлый light blue						

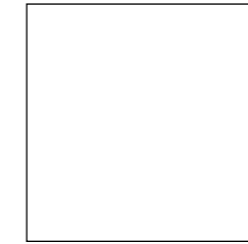

60×60

ОБЛАСТЬ ПРИМЕНЕНИЯ | PLACE OF APPLICATION

-  **Общественные помещения со средним уровнем проходимости |**  
Medium traffic public spaces
-  **Частный интерьер |** Residential
-  **Экстерьер |** Exterior

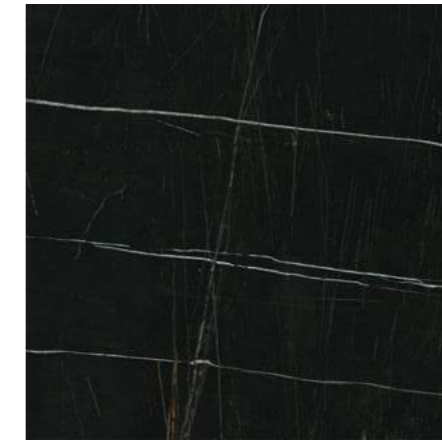

**SG642122R**  
Греппи чёрный обрезной  
лаплатированный 60×60×0,9  
Greppi black rectified lappato



**SG642022R**  
Греппи белый обрезной  
лаплатированный 60×60×0,9  
Greppi white rectified lappato



**ID121T**  
Бордюр Греппи наборный 60×15,5  
Border Greppi border compound



**ID119T**  
Греппи наборный  
15,5×15,5  
Greppi compound

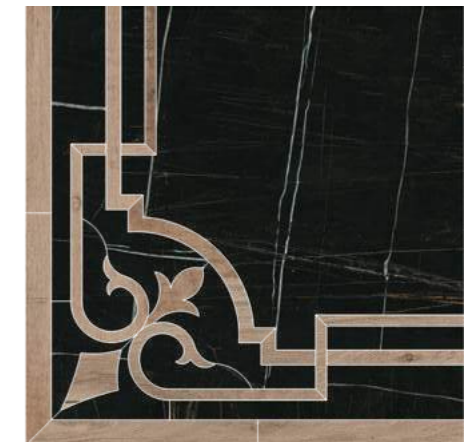

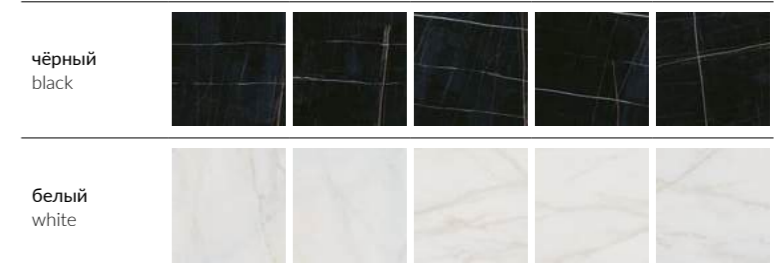

**ID105T**  
Декор Греппи наборный 60×60  
Decor Greppi compound

НЕКОТОРЫЕ ИЗ ВАРИАНТОВ РИСУНКА | SOME OF THE PATTERN OPTIONS



Координированная настенная плитка «Греппи» для этой серии представлена в Генеральном каталоге «Керамическая плитка для стен 2024». The "Greppi" wall tiles in the same style is featured in the General Catalogue "Ceramic tiles 2024".

		шт. \ pcs	м <sup>2</sup>	кг \ kg		кор. \ box	м <sup>2</sup>	кг \ kg
60×60	9	5	1,8	36,5		30	54	1120





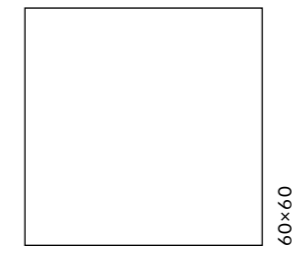

ОБЛАСТЬ ПРИМЕНЕНИЯ | PLACE OF APPLICATION

- Общественные помещения со средним уровнем проходимости |**  
Medium traffic public spaces
- Частный интерьер |** Residential
- Экстерьер |** Exterior



**SG642222R**  
Джардини беж светлый обрезной лаппатированный 60x60x0,9  
Giardini light beige rectified lappato



**SG642322R**  
Джардини зелёный обрезной лаппатированный 60x60x0,9  
Giardini green rectified lappato



**SG642422R**  
Джардини серый тёмный обрезной лаппатированный 60x60x0,9  
Giardini dark grey rectified lappato



**OS\C90\SG1609L**  
Джардини лаппатированный 15x15  
Giardini lappato



**OS\A90\SG1609L**  
Джардини лаппатированный 15x15  
Giardini lappato



**OS\D90\SG1609L**  
Джардини лаппатированный 15x15  
Giardini lappato



**ID123T**  
Бордюр Джардини наборный лаппатированный 15x60  
Border Giardini compound lappato



НЕКОТОРЫЕ ИЗ ВАРИАНТОВ РИСУНКА | SOME OF THE PATTERN OPTIONS

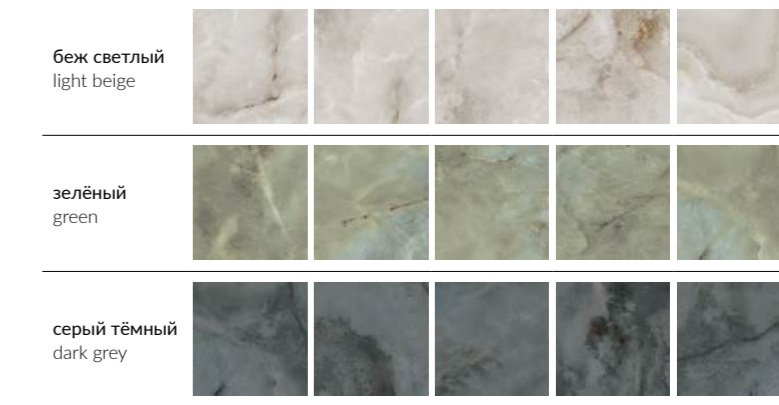

Координированная настенная плитка «Джардини» для этой серии представлена в Генеральном каталоге «Керамическая плитка для стен 2024». The "Giardini" wall tiles in the same style is featured in the General Catalogue "Ceramic tiles 2024".

	шт. \ pcs	м²	кг \ kg	кор. \ box	м²	кг \ kg
60x60	9	1,8	36,5	30	54	1120





R10 A V2 V3 3 4

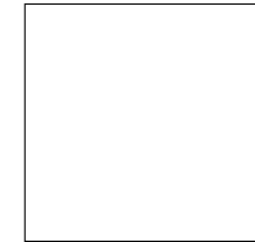

ОБЛАСТЬ ПРИМЕНЕНИЯ | PLACE OF APPLICATION

**Общественные помещения со средним уровнем проходимости** | Medium traffic public spaces

**Частный интерьер** | Residential

**Экстерьер** | Exterior



**SG643020R**  
Буонарроти  
обрезной 60x60x0,9  
Buonarroti rectified

**V3** 4  
 F 3



**SG642820R**  
Буонарроти белый  
обрезной 60x60x0,9  
Buonarroti white rectified

**V3** 4  
 F 6

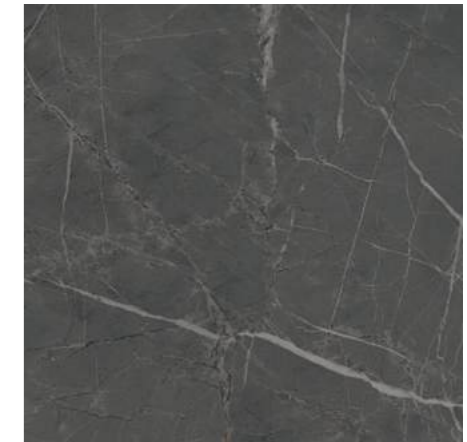

**SG642920R**  
Буонарроти серый тёмный  
обрезной 60x60x0,9  
Buonarroti dark grey rectified

**V3** 3  
 F 6



**T020\SG642820**  
Буонарроти мозаичный 39x35  
Buonarroti mosaic



НЕКОТОРЫЕ ИЗ ВАРИАНТОВ РИСУНКА | SOME OF THE PATTERN OPTIONS

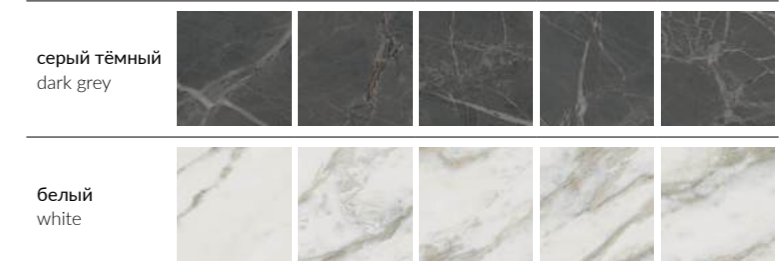

Координированная настенная плитка «Буонарроти» для этой серии представлена в Генеральном каталоге «Керамическая плитка для стен 2024». The "Buonarroti" wall tiles in the same style is featured in the General Catalogue "Ceramic tiles 2024".

		шт. \ pcs	м <sup>2</sup>	кг \ kg	кор. \ box	м <sup>2</sup>	кг \ kg
60x60	9	5	1,8	36,5	30	54	1120



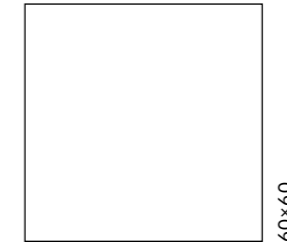

ОБЛАСТЬ ПРИМЕНЕНИЯ | PLACE OF APPLICATION

-  **Общественные помещения со средним уровнем проходимости** | Medium traffic public spaces
-  **Частный интерьер** | Residential
-  **Экстерьер** | Exterior



**ID117T**  
Декор Карелли наборный 60x60  
Decor Carelli compound



**SG642622R**  
Карелли беж светлый обрезной лаппатированный 60x60x0,9  
Carelli light beige rectified lappato

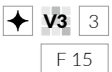

**ID122T**  
Бордюр Карелли наборный 60x15,5  
Border Carelli compound





**ID120T**  
Карелли наборный 15,5x15,5  
Carelli compound

НЕКОТОРЫЕ ИЗ ВАРИАНТОВ РИСУНКА | SOME OF THE PATTERN OPTIONS

беж светлый  
light beige



Координированная настенная плитка «Карелли» для этой серии представлена в Генеральном каталоге «Керамическая плитка для стен 2024». The «Carelli» wall tiles in the same style is featured in the General Catalogue «Ceramic tiles 2024».

		шт. \ pcs	м <sup>2</sup>	кг \ kg	кор. \ box	м <sup>2</sup>	кг \ kg
60x60	9 	5	1,8	36,5	30 	54	1120



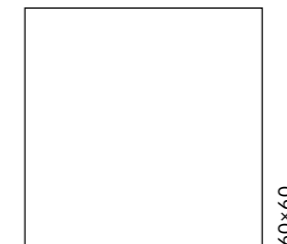

ОБЛАСТЬ ПРИМЕНЕНИЯ | PLACE OF APPLICATION

- Общественные помещения со средним уровнем проходимости |**  
Medium traffic public spaces
- Частный интерьер |** Residential
- Экстерьер |** Exterior



**SG144\006T**  
Контарини бежевый мозаичный 31,5x30  
Contarini beige mosaic



**SG144\007T**  
Контарини белый мозаичный 31,5x30  
Contarini white mosaic



**SG631622R**  
Контарини бежевый обрезной лаппатированный 60x60x0,9  
Contarini beige rectified lappato



**SG631722R**  
Контарини белый обрезной лаппатированный 60x60x0,9  
Contarini white rectified lappato



НЕКОТОРЫЕ ИЗ ВАРИАНТОВ РИСУНКА | SOME OF THE PATTERN OPTIONS

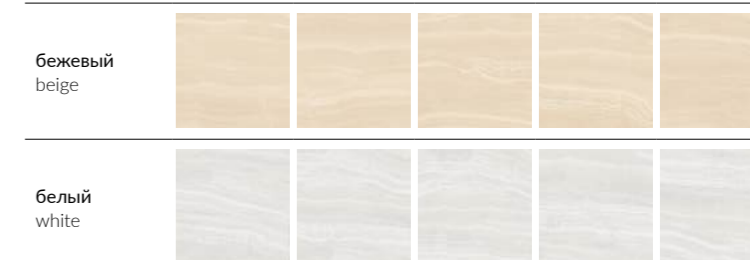

Координированная настенная плитка «Контарини» для этой серии представлена в Генеральном каталоге «Керамическая плитка для стен 2024». The "Contarini" wall tiles in the same style is featured in the General Catalogue "Ceramic tiles 2024".

		шт. \ pcs	м <sup>2</sup>	кг \ kg	кор. \ box	м <sup>2</sup>	кг \ kg
60x60	9	5	1,8	36,5	30	54	1120



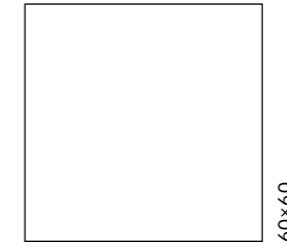
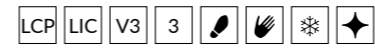

ОБЛАСТЬ ПРИМЕНЕНИЯ | PLACE OF APPLICATION

-  **Общественные помещения со средним уровнем проходимости |**  
Medium traffic public spaces
-  **Частный интерьер |** Residential
-  **Экстерьер |** Exterior



**SG621322R**  
Понтичелли светлый обрезной лаппатированный 60x60x0,9  
Ponticelli light rectified lappato



**SG621422R**  
Понтичелли бежевый обрезной лаппатированный 60x60x0,9  
Ponticelli beige rectified lappato



НЕКОТОРЫЕ ИЗ ВАРИАНТОВ РИСУНКА | SOME OF THE PATTERN OPTIONS



		шт. \ pcs	м <sup>2</sup>	кг \ kg	кор. \ box	м <sup>2</sup>	кг \ kg
60x60	9 	5	1,8	36,5	30 	54	1120





# ГРАН ПАЛЕ GRAND PALAIS

LIC V2 3 4

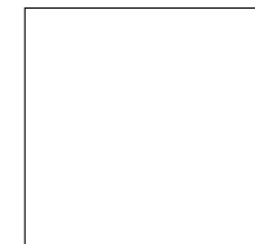

50,2×50,2

## ОБЛАСТЬ ПРИМЕНЕНИЯ | PLACE OF APPLICATION

**Общественные помещения со средним уровнем проходимости |**  
Medium traffic public spaces

**Частный интерьер |** Residential

**Экстерьер |** Exterior

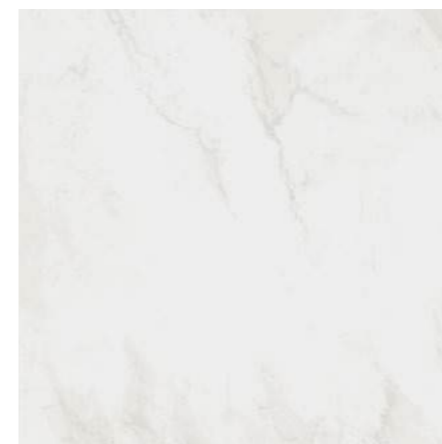

**SG457120R**  
Гран Пале белый обрезной  
50,2×50,2×0,85  
Grand Palais white rectified

**V2** 4  
F 9



**SG457220R**  
Гран Пале бежевый обрезной  
50,2×50,2×0,85  
Grand Palais beige rectified

**V2** 4  
F 10



**SG457320R**  
Гран Пале серый обрезной  
50,2×50,2×0,85  
Grand Palais grey rectified

**V2** 3  
F 10



**ID101T**  
Декор Гран Пале наборный 25,1×25,1  
Decor Grand Palais compound

Координированная настенная плитка «Гран Пале» для этой серии представлена в Генеральном каталоге «Керамическая плитка для стен 2024». The "Grand Palais" wall tiles in the same style is featured in the General Catalogue "Ceramic tiles 2024".

		шт. \ pcs	м <sup>2</sup>	кг \ kg	кор. \ box	м <sup>2</sup>	кг \ kg
50,2×50,2	8,5	6	1,764	31,5	26	45,864	849



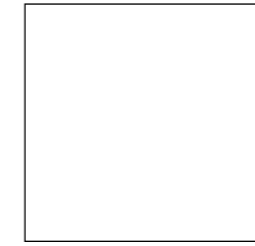

ОБЛАСТЬ ПРИМЕНЕНИЯ | PLACE OF APPLICATION

- Общественные помещения со средним уровнем проходимости | Medium traffic public spaces
- Частный интерьер | Residential



**SG459322R**  
Коррер чёрный лаппатированный  
обрезной 50,2×50,2×0,85  
Correr black lappato rectified



**SG459222R**  
Коррер белый лаппатированный  
обрезной 50,2×50,2×0,85  
Correr white lappato rectified

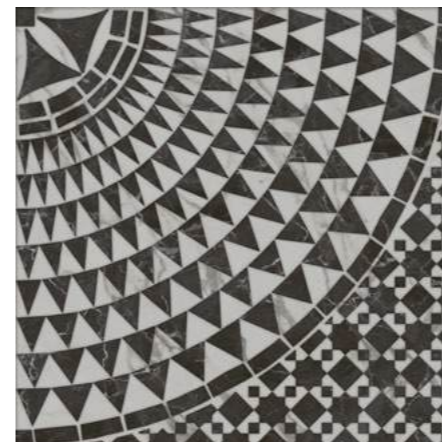

**VT\A634\SG459420RL**  
Декор Коррер 1 лаппатированный  
обрезной 50,2×50,2  
Decor Correr 1 lappato rectified



**VT\A635\SG459420RL**  
Декор Коррер 2 лаппатированный  
обрезной 50,2×50,2  
Decor Correr 2 lappato rectified



**VT\A636\SG459420RL**  
Декор Коррер 3 лаппатированный  
обрезной 50,2×50,2  
Decor Correr 3 lappato rectified

НЕКОТОРЫЕ ИЗ ВАРИАНТОВ РИСУНКА | SOME OF THE PATTERN OPTIONS

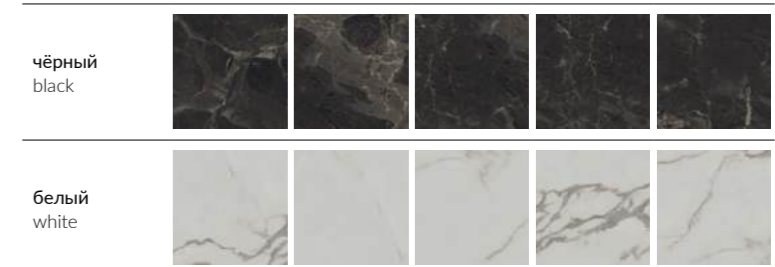

Координированная настенная плитка «Коррер» для этой серии представлена в каталоге коллекции Venezia.  
The "Correr" wall tiles in the same style is featured in the catalogue of the Venezia collection.

	шт. \ pcs	м <sup>2</sup>	кг \ kg	кор. \ box	м <sup>2</sup>	кг \ kg
50,2×50,2	6	1,764	31,5	26	45,864	849





LIC V2 3    

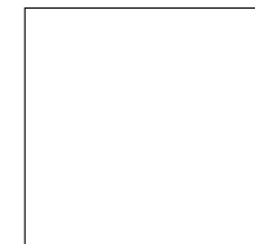

50,2×50,2

ОБЛАСТЬ ПРИМЕНЕНИЯ | PLACE OF APPLICATION

-  **Общественные помещения со средним уровнем проходимости |**  
Medium traffic public spaces
-  **Частный интерьер |** Residential
-  **Экстерьер |** Exterior



**AD\A328\SG453920R**  
Декор Резиденция обрезной 50,2×50,2  
Decor Residence rectified

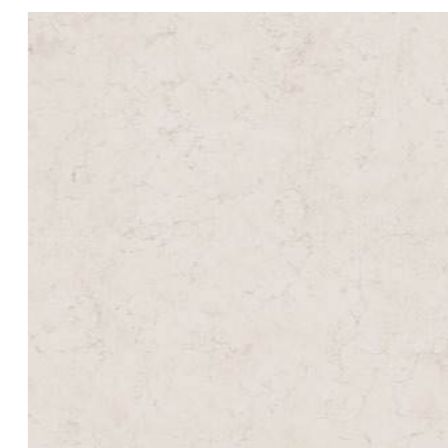

**SG453920R**  
Резиденция бежевый обрезной  
50,2×50,2×0,85  
Residence beige rectified

 **V2**  3  
F 6





**AD\A329\SG453920R**  
Бордюр Резиденция 50,2×9,6  
Border Residence

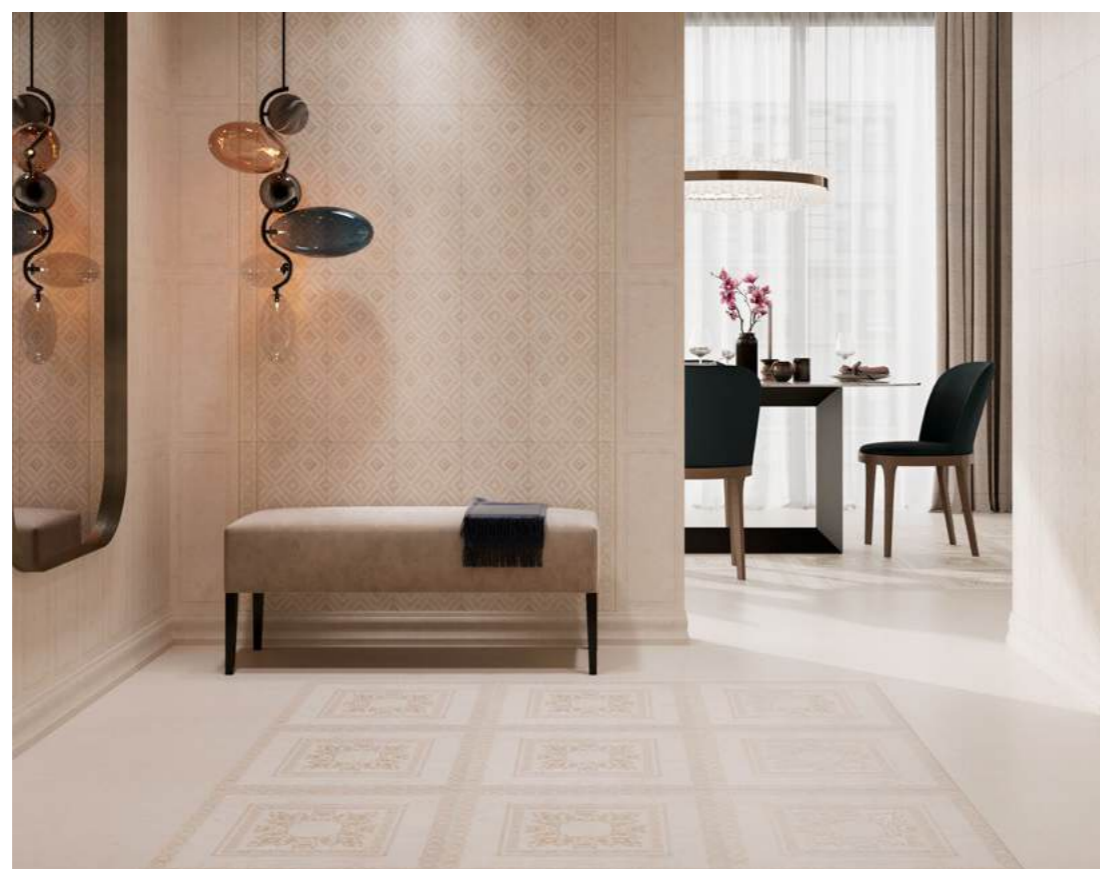

**AD\A330\SG453920R**  
Резиденция 9,6×9,6  
Residence



Координированная настенная плитка «Резиденция» для этой серии представлена в Генеральном каталоге «Керамическая плитка для стен 2024». The "Residence" wall tiles in the same style is featured in the General Catalogue "Ceramic tiles 2024".

		шт. \ pcs	м <sup>2</sup>	кг \ kg	кор. \ box	м <sup>2</sup>	кг \ kg
50,2×50,2	8,5 	6	1,764	31,5		26	45,864 849





LIC V1 4    

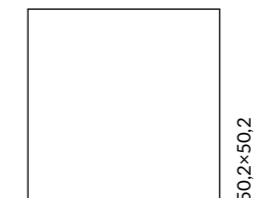



ОБЛАСТЬ ПРИМЕНЕНИЯ | PLACE OF APPLICATION

-  **Общественные помещения со средним уровнем проходимости |**  
Medium traffic public spaces
-  **Частный интерьер |** Residential
-  **Экстерьер |** Exterior



**SG451522R**  
Рочестер лаппатированный  
50,2x50,2x0,85  
Rochester lappato

V1 4 

		шт. \ pcs	м <sup>2</sup>	кг \ kg	кор. \ box	м <sup>2</sup>	кг \ kg
50,2x50,2	8,5 	6	1,764	31,5		26	45,864 849





# СОРБОННА SORBONNE

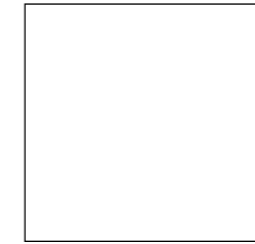

50,2×50,2

## ОБЛАСТЬ ПРИМЕНЕНИЯ | PLACE OF APPLICATION

-  **Общественные помещения со средним уровнем проходимости |**  
Medium traffic public spaces
-  **Частный интерьер |** Residential
-  **Экстерьер |** Exterior



**AD\A427\SG457020**  
Декор Сорбонна 50,2×50,2  
Decor Sorbonne



**SG457020N**  
Сорбонна бежевый 50,2×50,2×0,85  
Sorbonne beige



**AD\A428\SG457020**  
Бордюр Сорбонна 50,2×9,6  
Border Sorbonne



**AD\A429\SG457020**  
Сорбонна 9,6×9,6  
Sorbonne



**STG\A607\SG457020**  
Декор Сорбонна ковёр угол 50,2×50,2  
Decor Sorbonne Carpet corner



**STG\A608\SG457020**  
Декор Сорбонна ковёр 50,2×50,2  
Decor Sorbonne Carpet



**STG\A606\SG457020**  
Декор Сорбонна ковёр центр 50,2×50,2  
Decor Sorbonne Carpet center



**AD\A425\SG457020**  
Сорбонна 9,6×9,6  
Sorbonne



**AD\A424\SG457020**  
Бордюр Сорбонна 50,2×9,6  
Border Sorbonne

Координированная настенная плитка «Сорбонна» для этой серии представлена в Генеральном каталоге «Керамическая плитка для стен 2024». The "Sorbonna" wall tiles in the same style is featured in the General Catalogue "Ceramic tiles 2024".

	шт. \ pcs	м <sup>2</sup>	кг \ kg	кор. \ box	м <sup>2</sup>	кг \ kg
50,2×50,2	7	1,764	32,2	26	45,864	867



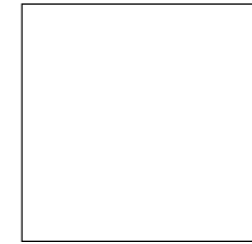
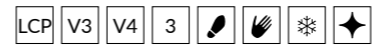
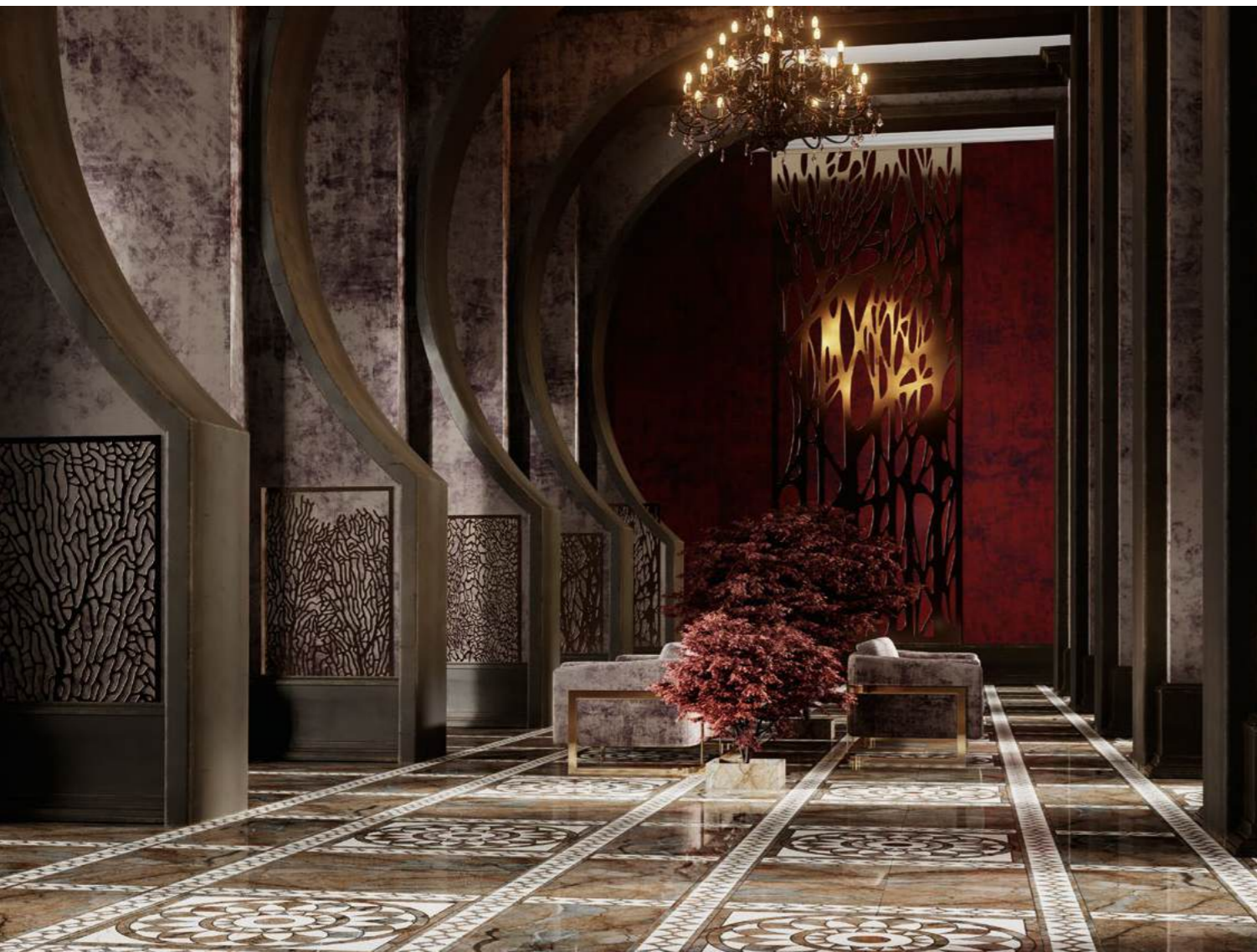

50,2×50,2

ОБЛАСТЬ ПРИМЕНЕНИЯ | PLACE OF APPLICATION

-  **Общественные помещения со средним уровнем проходимости |**  
Medium traffic public spaces
-  **Частный интерьер |** Residential
-  **Экстерьер |** Exterior



**ID113T**  
Театро угол  
наборный 16,5×16,5  
Teatro border compound



**ID112T**  
Бордю Театро  
наборный 50,2×16,5  
Border Teatro compound



**SG457722R**  
Театро беж светлый обрезаной  
лаппатированный 50,2×50,2×0,85  
Teatro light beige rectified lappato



**SG457822R**  
Театро коричневый обрезаной  
лаппатированный 50,2×50,2×0,85  
Teatro brown rectified lappato



Координированная настенная плитка «Театро» для этой серии представлена в Генеральном каталоге «Керамическая плитка для стен 2024». The "Teatro" wall tiles in the same style is featured in the General Catalogue "Ceramic tiles 2024".



**ID111T**  
Декор Театро наборный 100×100  
Decor Teatro compound



	шт. \ pcs	м <sup>2</sup>	кг \ kg	кор. \ box	м <sup>2</sup>	кг \ kg
50,2×50,2	7	1,764	32,2	26	45,864	867



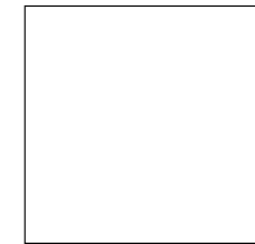

ОБЛАСТЬ ПРИМЕНЕНИЯ | PLACE OF APPLICATION

- Общественные помещения со средним уровнем проходимости** | Medium traffic public spaces
- Частный интерьер** | Residential
- Экстерьер** | Exterior



**SG172300N**  
Кантата белый матовый 40,2x40,2x0,8  
Cantata white matt



**SG172500N**  
Кантата серый светлый матовый 40,2x40,2x0,8  
Cantata light grey matt



**SG172400N**  
Кантата серый матовый 40,2x40,2x0,8  
Cantata grey matt



**OS\A306\SG1609N**  
Бордюр Кантата матовый 40,2x7,7  
Border Cantata matt



**OS\A307\SG1609N**  
Вставка Кантата матовый 7,7x7,7  
Insert Cantata matt



**OS\A305\SG1609N**  
Декор Кантата матовый 40,2x40,2  
Decor Cantata matt



Координированная настенная плитка «Кантата» для этой серии представлена в Генеральном каталоге «Керамическая плитка для стен 2024». The "Cantata" wall tiles in the same style is featured in the General Catalogue "Ceramic tiles 2024".

НЕКОТОРЫЕ ИЗ ВАРИАНТОВ РИСУНКА | SOME OF THE PATTERN OPTIONS



		шт. \ pcs	м <sup>2</sup>	кг \ kg	кор. \ box	м <sup>2</sup>	кг \ kg
40,2x40,2	8	10	1,62	28,7	48	77,76	1408



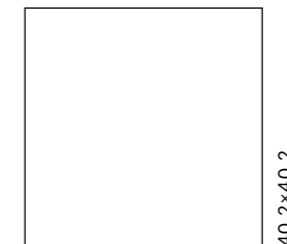

ОБЛАСТЬ ПРИМЕНЕНИЯ | PLACE OF APPLICATION

- Общественные помещения со средним уровнем проходимости |**  
Medium traffic public spaces
- Частный интерьер |** Residential



**SG172100N**  
Каприччо серый матовый 40,2×40,2×0,8  
Capriccio grey matt



**SG172200N**  
Каприччо коричневый матовый 40,2×40,2×0,8  
Capriccio brown matt



**OS\A309\SG1609N**  
Бордюр Каприччо матовый 40,2×7,7  
Border Capriccio matt



**OS\A308\SG1609N**  
Декор Каприччо матовый 40,2×40,2  
Decor Capriccio matt



**OS\A310\SG1609N**  
Вставка Каприччо матовый 7,7×7,7  
Insert Capriccio matt

Координированная настенная плитка «Каприччо» для этой серии представлена в Генеральном каталоге «Керамическая плитка для стен 2024». The "Capriccio" wall tiles in the same style is featured in the General Catalogue "Ceramic tiles 2024".

		шт. \ pcs	м <sup>2</sup>	кг \ kg	кор. \ box	м <sup>2</sup>	кг \ kg
40,2×40,2	8	10	1,62	28,7	48	77,76	1408



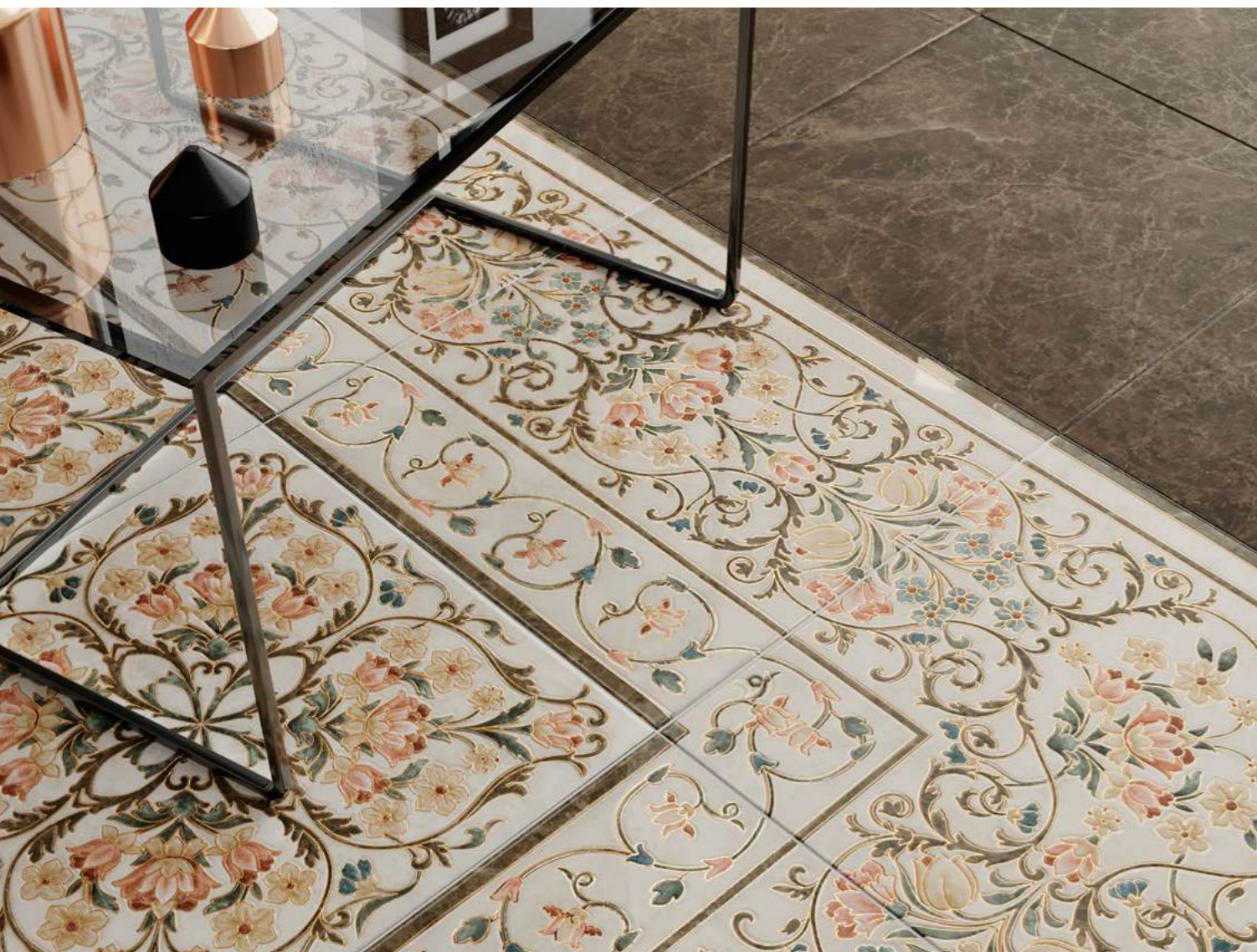

LIC V2 3 4

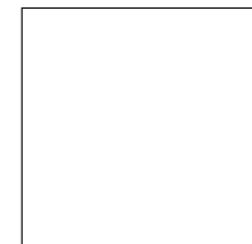

40,2×40,2

ОБЛАСТЬ ПРИМЕНЕНИЯ | PLACE OF APPLICATION

**Общественные помещения со средним уровнем проходимости |**  
Medium traffic public spaces

**Частный интерьер |** Residential



**SG164600R**  
Лирия бежевый обрезной  
40,2×40,2×0,8  
Liria beige rectified



**SG164700R**  
Лирия коричневый обрезной  
40,2×40,2×0,8  
Liria brown rectified



**VT\A18\SG1544L**  
Декор Лирия ковер центр лаппатированный  
40,2×40,2  
Decor Liria carpet center lappato



**VT\A16\SG1544L**  
Декор Лирия ковер лаппатированный  
40,2×40,2  
Decor Liria carpet lappato

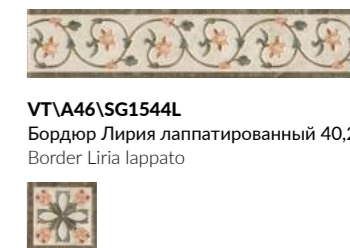

**VT\A46\SG1544L**  
Бордюр Лирия лаппатированный 40,2×8  
Border Liria lappato



**VT\A47\SG1544L**  
Лирия лаппатированный 8×8  
Liria lappato

**VT\A17\SG1544L**  
Декор Лирия ковер угол  
лаппатированный 40,2×40,2  
Decor Liria carpet corner lappato

Координированная настенная плитка «Лирия» для этой серии представлена в Генеральном каталоге "Керамическая плитка для стен 2024".  
The "Liria" wall tiles in the same style is featured in the General Catalogue "Ceramic tiles 2024".

		шт. \ pcs	м <sup>2</sup>	кг \ kg	кор. \ box	м <sup>2</sup>	кг \ kg
40,2×40,2	8	10	1,62	28,7	48	77,76	1408



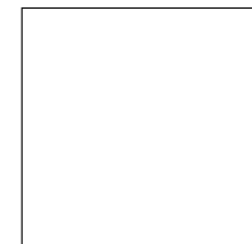

40,2×40,2

ОБЛАСТЬ ПРИМЕНЕНИЯ | PLACE OF APPLICATION

**Общественные помещения со средним уровнем проходимости |**  
Medium traffic public spaces

**Частный интерьер |** Residential



**SG159600R**  
Орсэ бежевый обрезной  
40,2×40,2×0,8  
Orsay beige rectified



**SG159800R**  
Орсэ коричневый обрезной  
40,2×40,2×0,8  
Orsay brown rectified



Координированная настенная плитка «Орсэ» для этой серии представлена в Генеральном каталоге "Керамическая плитка для стен 2024".  
The "Orsay" wall tiles in the same style is featured in the General Catalogue "Ceramic tiles 2024".

		шт. \ pcs	м <sup>2</sup>	кг \ kg	кор. \ box	м <sup>2</sup>	кг \ kg
40,2×40,2	8	10	1,62	28,7	48	77,76	1408



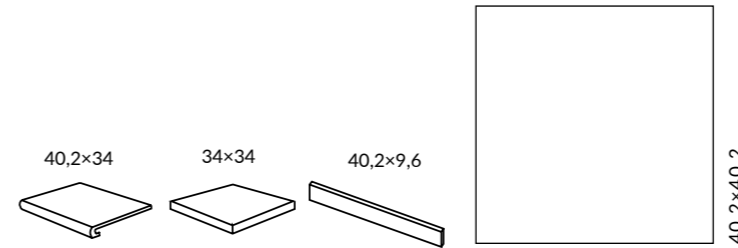

ОБЛАСТЬ ПРИМЕНЕНИЯ | PLACE OF APPLICATION

- Общественные помещения со средним уровнем проходимости | Medium traffic public spaces
- Частный интерьер | Residential
- Лестницы | Stairs



**SG157200R\5BT**  
Плинтус Пантеон бежевый 40,2×7,6  
Plinth Pantheon beige



**SG157200R\4**  
Подступёнок Пантеон бежевый 40,2×9,6  
Riser Pantheon beige



**SG157200R\GR\AND**  
Ступень угловая правая Пантеон бежевый 34×34  
Right corner step Pantheon beige



**SG157200R\GR\ANS**  
Ступень угловая левая Пантеон бежевый 34×34  
Left corner step Pantheon beige



**SG157200R\GR**  
Ступень фронтальная Пантеон бежевый 40,2×34  
Frontal step Pantheon beige



**SG157100R**  
Пантеон беж светлый  
обрезной 40,2×40,2×0,8  
Pantheon light beige rectified



**SG157200R**  
Пантеон бежевый  
обрезной 40,2×40,2×0,8  
Pantheon beige rectified



**HGD\A235\SG1544L**  
Декор Пантеон ковёр угол  
лаплатированный 40,2×40,2  
Decor Pantheon Carpet corner lappato



**HGD\A234\SG1544L**  
Декор Пантеон ковёр центр  
лаплатированный 40,2×40,2  
Decor Pantheon Carpet center lappato



**HGD\A237\SG1544L**  
Пантеон лаплатированный 40,2×19,6  
Pantheon lappato



**HGD\A236\SG1544L**  
Декор Пантеон ковёр  
лаплатированный 40,2×40,2  
Decor Pantheon Carpet lappato



**HGD\A240\SG1544L**  
Пантеон лаплатированный  
9,6×9,6  
Pantheon lappato



**HGD\A239\SG1544L**  
Бордюр Пантеон лаплатированный 40,2×9,6  
Border Pantheon lappato

Координированная настенная плитка «Пантеон» для этой серии представлена в Генеральном каталоге «Керамическая плитка для стен 2024». The «Pantheon» wall tiles in the same style is featured in the General Catalogue «Ceramic tiles 2024».

Технология изготовления ступеней представлена на стр. 538.  
Step manufacturing technology is on the page 538.

	шт. \ pcs	м <sup>2</sup>	кг \ kg	кор. \ box	м <sup>2</sup>	кг \ kg
40,2×40,2	8	1,62	28,7	48	77,76	1408







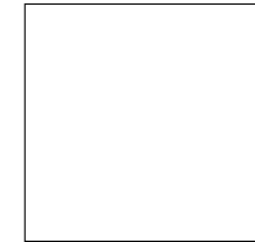

# ВЕРСАЛЬ VERSAILLES

V2 3 4    



30×30

ОБЛАСТЬ ПРИМЕНЕНИЯ | PLACE OF APPLICATION

-  **Общественные помещения со средним уровнем проходимости |**  
Medium traffic public spaces
-  **Частный интерьер |** Residential



**SG929620R**  
Версаль бежевый  
обрезной 30×30×0,9  
Versailles beige rectified



**SG929720R**  
Версаль коричневый  
обрезной 30×30×0,9  
Versailles brown rectified



**AD\A399\SG929620**  
Бордюр Версаль 30×7  
Border Versailles



**AD\B399\SG929720**  
Бордюр Версаль 30×7  
Border Versailles



**AD\A400\SG929620**  
Версаль 7×7  
Versailles



**AD\B400\SG929720**  
Версаль 7×7  
Versailles

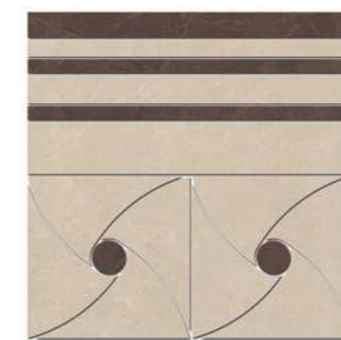

**ID108T**  
Декор Версаль наборный 30×30  
Decor Versailles compound

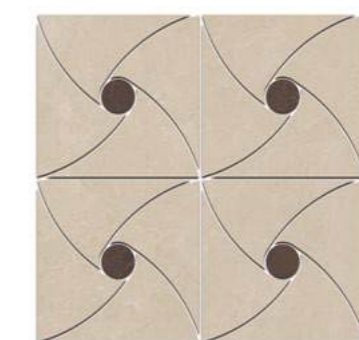



**ID109T**  
Декор Версаль наборный 30×30  
Decor Versailles compound



**ID107T**  
Декор Версаль наборный 30×30  
Decor Versailles compound

Координированная настенная плитка «Версаль» для этой серии представлена в Генеральном каталоге «Керамическая плитка для стен 2024». The "Versailles" wall tiles in the same style is featured in the General Catalogue "Ceramic tiles 2024".

		шт. \ pcs	м <sup>2</sup>	кг \ kg	кор. \ box	м <sup>2</sup>	кг \ kg
30×30	9 	14	1,26	24,3	40 	50,4	998



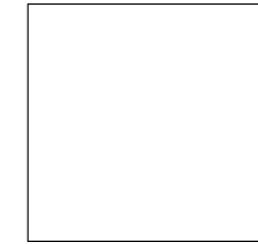

ОБЛАСТЬ ПРИМЕНЕНИЯ | PLACE OF APPLICATION

- Общественные помещения со средним уровнем проходимости |**  
Medium traffic public spaces
- Частный интерьер |** Residential



**VTVA631\SG9004**  
Декор Мираколи  
матовый 30x30x0,8  
Decor Miracoli matt

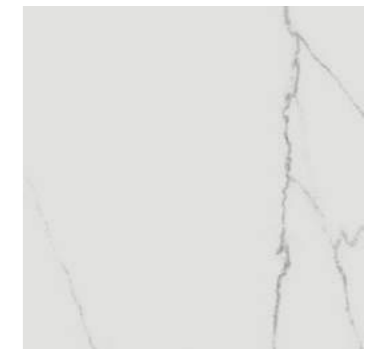

**SG900400N**  
Мираколи белый  
матовый 30x30x0,8  
Miracoli white matt

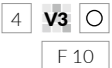

**VTVA632\SG9004**  
Бордюр Мираколи матовый 30x7  
Border Miracoli matt



**VTVA633\SG9004**  
Вставка Мираколи матовый 7x7  
Insert Miracoli matt

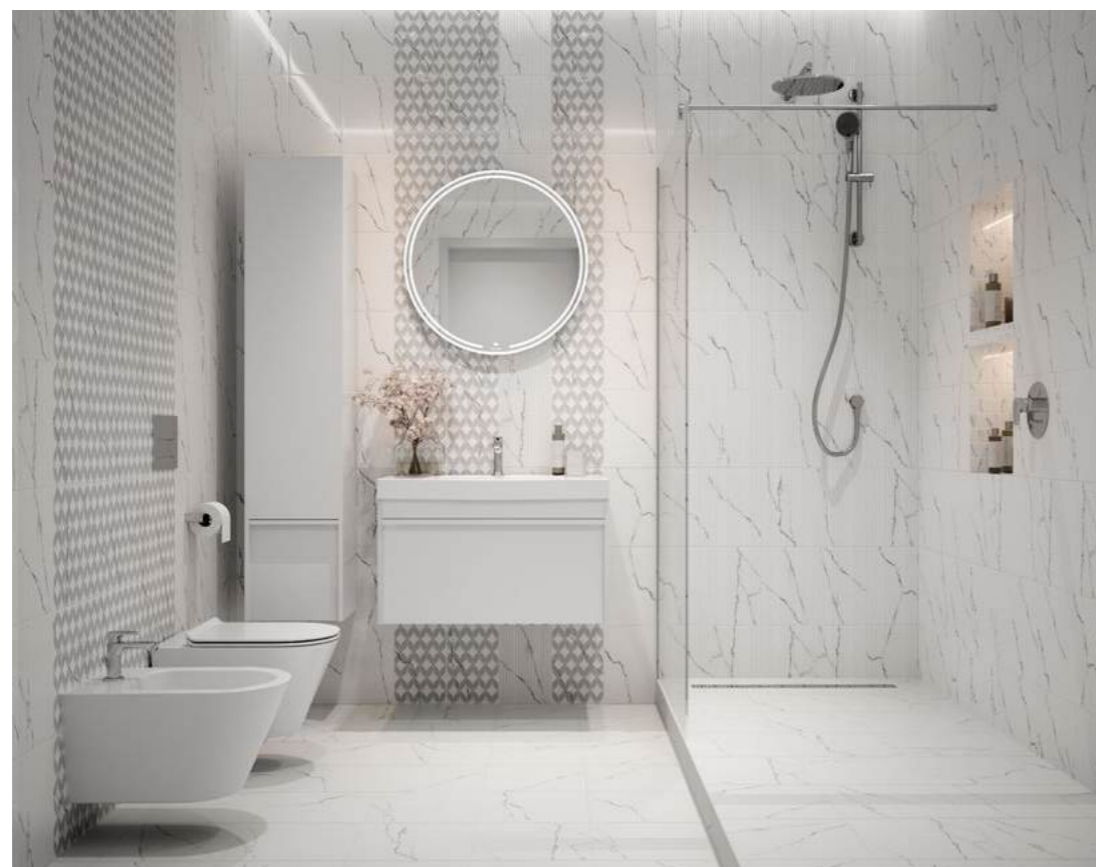

Координированная настенная плитка «Мираколи» для этой серии представлена в каталоге коллекции Venezia.  
The "Miracoli" wall tiles in the same style is featured in the catalogue of the Venezia collection.

		шт. \ pcs	м <sup>2</sup>	кг \ kg	кор. \ box	м <sup>2</sup>	кг \ kg
30x30	8	16	1,44	25,1	40	57,6	1034







V2 3 4    

# ФРАГОНАР FRAGONARD

## ОБЛАСТЬ ПРИМЕНЕНИЯ | PLACE OF APPLICATION

-  **Общественные помещения со средним уровнем проходимости |**  
Medium traffic public spaces
-  **Частный интерьер |** Residential

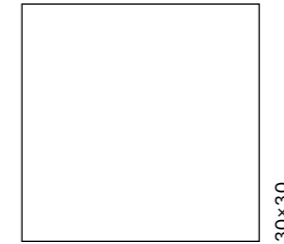

**ID88T**  
Декор Фрагонар наборный белый  
1¼ розона 30×30  
Decor Fragonard compound white



**SG932120R**  
Фрагонар белый  
обрезной 30×30×0,9  
Fragonard white rectified



**ID91T**  
Бордюр Фрагонар наборный белый 30×9,9  
Border Fragonard compound white



**ID93T**  
Фрагонар наборный белый 9,9×9,9  
Fragonard compound white



**ID89T**  
Декор Фрагонар наборный чёрный  
1¼ розона 30×30  
Decor Fragonard compound black





**SG932220R**  
Фрагонар чёрный  
обрезной 30×30×0,9  
Fragonard black rectified



**ID92T**  
Бордюр Фрагонар наборный чёрный 30×9,9  
Border Fragonard compound black



**ID94T**  
Фрагонар наборный чёрный 9,9×9,9  
Fragonard compound black

		шт. \ pcs	м <sup>2</sup>	кг \ kg	кор. \ box	м <sup>2</sup>	кг \ kg
30×30	9 	14	1,26	24,3	40 	50,4	998





# САНСЕВЕРО SANSEVERO

V2 3

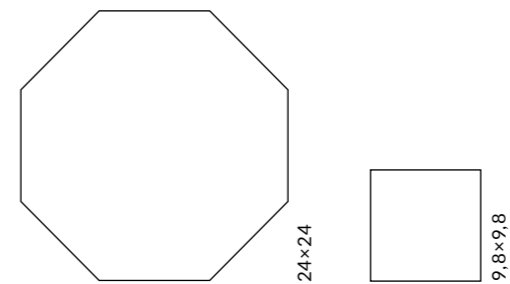

ОБЛАСТЬ ПРИМЕНЕНИЯ | PLACE OF APPLICATION

**Общественные помещения со средним уровнем проходимости** | Medium traffic public spaces

**Частный интерьер** | Residential



**SG240400N**  
Сансеверо белый  
24x24x0,7  
Sansevero white

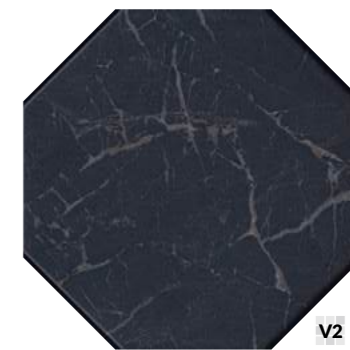

**SG240500N**  
Сансеверо чёрный  
24x24x0,7  
Sansevero black



**STG\A432\1267H**  
Сансеверо 9,8x9,8  
Sansevero



**1267HS**  
Сансеверо  
белый 9,8x9,8x0,7  
Sansevero white



**1268HS**  
Сансеверо  
чёрный 9,8x9,8x0,7  
Sansevero black

Координированная настенная плитка «» для этой серии представлена в Генеральном каталоге "Керамическая плитка для стен 2024".  
The "Laurito" wall tiles in the same style is featured in the General Catalogue "Ceramic tiles 2024".

		шт. \ pcs	м <sup>2</sup>	кг \ kg	кор. \ box	м <sup>2</sup>	кг \ kg
24x24 восьмиугольник   octagon	7	23	1,09	17,5	40	43,6	730
9,8x9,8	7	100	0,96	15,2	24	11,52	212





V2 3    

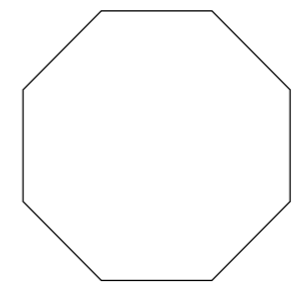

ОБЛАСТЬ ПРИМЕНЕНИЯ | PLACE OF APPLICATION

 Общественные помещения со средним уровнем проходимости | Medium traffic public spaces

 Частный интерьер | Residential



**SG244200N**  
Стемма бежевый 24x24x0,7  
Stemma beige



**SG244100N**  
Стемма белый 24x24x0,7  
Stemma white



**HGD\A437\SG2440**  
Декор Стемма 24x24  
Decor Stemma



**HGD\A438\SG2440**  
Декор Стемма 24x24  
Decor Stemma



**OS\A88\1146H**  
Стемма 9,8x9,8  
Stemma



**HGD\A439\1146H**  
Стемма 9,8x9,8  
Stemma

Координированная настенная плитка «Стемма» для этой серии представлена в Генеральном каталоге «Керамическая плитка для стен 2024». The "Stemma" wall tiles in the same style is featured in the General Catalogue "Ceramic tiles 2024".

		шт. \ pcs	м <sup>2</sup>	кг \ kg	кор. \ box	м <sup>2</sup>	кг \ kg
24x24 восьмиугольник   octagon		23	1,09	17,5		40	43,6



# STONE | КАМЕНЬ



Керамический камень KERAMA MARAZZI — это достоверное воспроизведение натурального камня, который на протяжении веков остается основным строительным материалом. В современном мире, где декорирование интерьеров и внешняя отделка играют всё большую роль, значение керамического камня возрастает год от года.

KERAMA MARAZZI's ceramic stone is a faithful reproduction of natural stone that remains the main building material to date. In today's world, where interior design and external finishes gain more and more importance, the value of porcelain stone increases every year.



KERAMA MARAZZI



# STONE | КАМЕНЬ

119,5×238,5



80×160



119,5×119,5



60×119,5



80×80



60×60



30×60



50,2×50,2



9,9×40,2



40,2×40,2



30×32



30×30



29,7×29,8



24×24



20×20



9,8×9,8



119,5×238,5	Про Лаймстоун Pro Limestone .....	204
	Про Стоун Pro Stone .....	220
	Роверелла Roverella .....	228
	<b>NEW</b> Чеппо ди Гре Ceppo di Gre .....	236
119,5×119,5	Ирпина Irpina .....	252
	<b>NEW</b> Чеппо ди Гре Ceppo di Gre .....	236
80×160	<b>NEW</b> Сан Марко San Marco .....	248
60×119,5	Джиминьяно Gimignano .....	254
	Ирпина Irpina .....	252
	Про Лаймстоун Pro Limestone .....	204
	Про Стоун Pro Stone .....	220
	Риккарди Riccardi .....	260
	Роверелла Roverella .....	228
	<b>NEW</b> Чеппо ди Гре Ceppo di Gre .....	236
60×60	Гренель Grenelle .....	268
	Джиминьяно Gimignano .....	254
	Ирпина Irpina .....	252
	Монсеррат Monserrat .....	266
	Про Лаймстоун Pro Limestone .....	204
	Про Матрик Pro Matrix .....	270
	Про Нордик Pro Nordic .....	264
	Про Стоун Pro Stone .....	220
	Риккарди Riccardi .....	260
	Роверелла Roverella .....	228
	<b>NEW</b> Чеппо ди Гре Ceppo di Gre .....	236
30×60	Про Стоун Pro Stone .....	220
50,2×50,2	Безана Besana .....	276
	Ламелла Lamella .....	278
40,2×40,2	Монсанту Monsanto .....	280
	Терраса Terrace .....	284
	Фаральони Faraglioni .....	286
30×32	Про Лаймстоун Антика / Спакко Pro Limestone Antica / Spacco .....	216
30×30	Аллея Alley .....	288
	Бореале Boreale .....	292
	Сланец Slate .....	296
29,8×39,8	Брюссель Brussels .....	298
	Дегре / Караоке Degre / Karaoke .....	300
29,7×29,8	Карму Carmo .....	306
24×24	Брюссель Brussels .....	298
20×20	Про Лаймстоун Антика / Спакко Pro Limestone Antica / Spacco .....	216
	Сиена Siena .....	302
	Фреджио Fregio .....	304



# ПРО ЛАЙМСТОУН PRO LIMESTONE

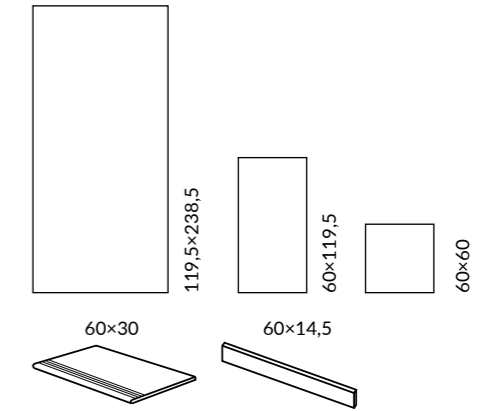

## ОБЛАСТЬ ПРИМЕНЕНИЯ | PLACE OF APPLICATION

- Общественные помещения с высоким уровнем проходимости | Heavy traffic public spaces
- Частный интерьер | Residential
- Лестницы | Stairs
- Паркинги | Parkings / Гаражи | Garages
- Экстерьер | Exterior
- Парки и сады | Parks & Gardens

## ЦВЕТ | COLOUR

беж светлый light beige 60×119,5 60×60	беж beige 119,5×238,5 60×119,5 60×60	беж тёмный dark beige 119,5×238,5 60×119,5 60×60
серый светлый light grey 60×119,5 60×60	серый grey 119,5×238,5 60×119,5 60×60	серый тёмный dark grey 60×119,5 60×60

Технология изготовления ступеней представлена на стр. 538.  
Step manufacturing technology is on the page 538.

Размер	шт. \ pcs	м²	кг \ kg	кор. \ box	м²	кг \ kg
119,5×238,5	9	-	-	6/18 плит	17,1 / 51,3	442,1 / 1151,3
60×119,5	9	3	41,8	24	51,6	1024
60×60	9	5	36,5	30	54	1125





**DD590420R**  
 Про Лаймстоун АТ бежевый матовый обрезной  
 119,5×238,5×0,9  
 Pro Limestone AT beige matt rectified



**DD590520R**  
 Про Лаймстоун АТ бежевый тёмный матовый обрезной  
 119,5×238,5×0,9  
 Pro Limestone AT dark beige matt rectified



**DD590620R**  
 Про Лаймстоун АТ серый матовый обрезной  
 119,5×238,5×0,9  
 Pro Limestone AT grey matt rectified



НЕКОТОРЫЕ ИЗ ВАРИАНТОВ РИСУНКА | SOME OF THE PATTERN OPTIONS





**DD506720R**  
 Про Лаймстоун бежевый светлый  
 матовый обрезной 60×119,5×0,9  
 Pro Limestone light beige matt rectified



**DD506620R**  
 Про Лаймстоун бежевый  
 матовый обрезной 60×119,5×0,9  
 Pro Limestone beige matt rectified



**DD506520R**  
 Про Лаймстоун бежевый тёмный  
 матовый обрезной 60×119,5×0,9  
 Pro Limestone dark beige matt rectified



**DD506420R**  
 Про Лаймстоун серый светлый  
 матовый обрезной 60×119,5×0,9  
 Pro Limestone light grey matt rectified



**DD506320R**  
 Про Лаймстоун серый  
 матовый обрезной 60×119,5×0,9  
 Pro Limestone grey matt rectified



**DD506220R**  
 Про Лаймстоун серый тёмный  
 матовый обрезной 60×119,5×0,9  
 Pro Limestone dark grey matt rectified





**DD641320R**  
Про Лаймстоун  
бежевый светлый матовый  
обрезной 60×60×0,9  
Pro Limestone light beige matt rectified



**DD641220R**  
Про Лаймстоун  
бежевый матовый  
обрезной 60×60×0,9  
Pro Limestone beige matt rectified



**DD641120R**  
Про Лаймстоун  
бежевый тёмный матовый  
обрезной 60×60×0,9  
Pro Limestone dark beige matt rectified



**DD205620R\GR**  
Ступень Про Лаймстоун  
бежевый светлый матовый обрезной 60×30  
Step Pro Limestone light beige matt rectified



**DD205520R\GR**  
Ступень Про Лаймстоун  
бежевый матовый обрезной 60×30  
Step Pro Limestone beige matt rectified



**DD205420R\GR**  
Ступень Про Лаймстоун  
бежевый тёмный матовый обрезной 60×30  
Step Pro Limestone dark beige matt rectified



**DD205620R\2**  
Подступёнок Про Лаймстоун бежевый светлый  
матовый обрезной 60×14,5  
Riser Pro Limestone light beige matt rectified

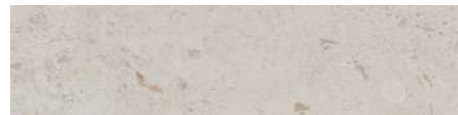

**DD205520R\2**  
Подступёнок Про Лаймстоун бежевый матовый  
обрезной 60×14,5  
Riser Pro Limestone beige matt rectified



**DD205420R\2**  
Подступёнок Про Лаймстоун бежевый тёмный  
матовый обрезной 60×14,5  
Riser Pro Limestone dark beige matt rectified



**DD205620R\3BT**  
Плинтус Про Лаймстоун бежевый светлый матовый  
обрезной 60×9,5  
Plinth Pro Limestone light beige matt rectified



**DD205520R\3BT**  
Плинтус Про Лаймстоун бежевый матовый  
обрезной 60×9,5  
Plinth Pro Limestone beige matt rectified



**DD205420R\3BT**  
Плинтус Про Лаймстоун бежевый тёмный матовый  
обрезной 60×9,5  
Plinth Pro Limestone dark beige matt rectified

НЕКОТОРЫЕ ИЗ ВАРИАНТОВ РИСУНКА | SOME OF THE PATTERN OPTIONS

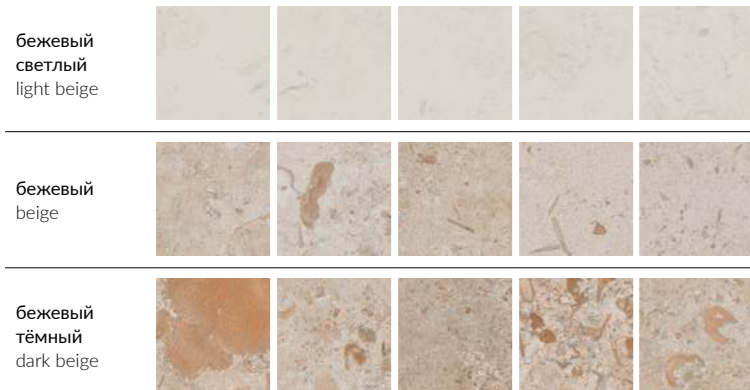



**DD641020R**  
 Про Лаймстоун  
 серый светлый матовый  
 обрезной 60×60×0,9  
 Pro Limestone light grey matt rectified



**DD640920R**  
 Про Лаймстоун  
 серый матовый  
 обрезной 60×60×0,9  
 Pro Limestone grey matt rectified

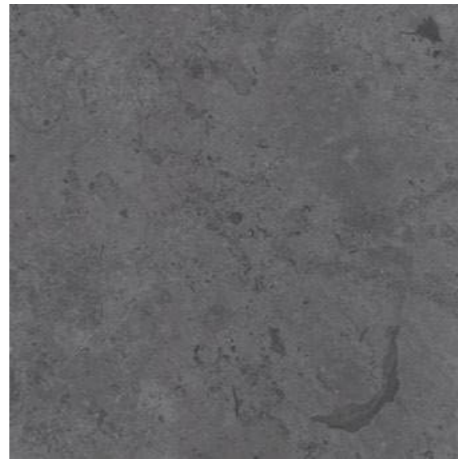

**DD640820R**  
 Про Лаймстоун  
 серый тёмный матовый  
 обрезной 60×60×0,9  
 Pro Limestone dark grey matt rectified



**DD205320R\GR**  
 Ступень Про Лаймстоун  
 серый светлый матовый обрезной 60×30  
 Step Pro Limestone light grey matt rectified



**DD205220R\GR**  
 Ступень Про Лаймстоун  
 серый матовый обрезной 60×30  
 Step Pro Limestone grey matt rectified

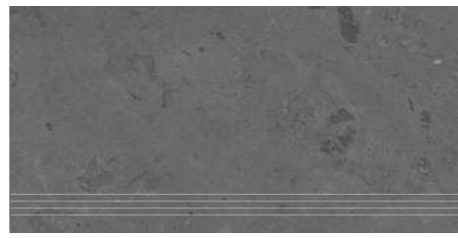

**DD205120R\GR**  
 Ступень Про Лаймстоун  
 серый тёмный матовый обрезной 60×30  
 Step Pro Limestone dark grey matt rectified



**DD205320R\2**  
 Подступёнок Про Лаймстоун серый светлый  
 матовый обрезной 60×14,5  
 Riser Pro Limestone light grey matt rectified

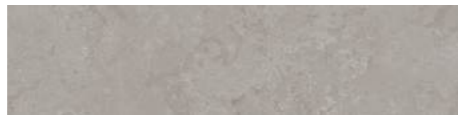

**DD205220R\2**  
 Подступёнок Про Лаймстоун серый матовый  
 обрезной 60×14,5  
 Riser Pro Limestone grey matt rectified



**DD205120R\2**  
 Подступёнок Про Лаймстоун серый тёмный  
 матовый обрезной 60×14,5  
 Riser Pro Limestone dark grey matt rectified



**DD205320R\3BT**  
 Плинтус 60×9,5 Про Лаймстоун серый светлый  
 матовый обрезной 60×9,5  
 Plinth Pro Limestone light grey matt rectified



**DD205220R\3BT**  
 Плинтус 60×9,5 Про Лаймстоун серый матовый  
 обрезной 60×9,5  
 Plinth Pro Limestone grey matt rectified



**DD205120R\3BT**  
 Плинтус Про Лаймстоун серый тёмный матовый  
 обрезной 60×9,5  
 Plinth Pro Limestone dark grey matt rectified

НЕКОТОРЫЕ ИЗ ВАРИАНТОВ РИСУНКА | SOME OF THE PATTERN OPTIONS

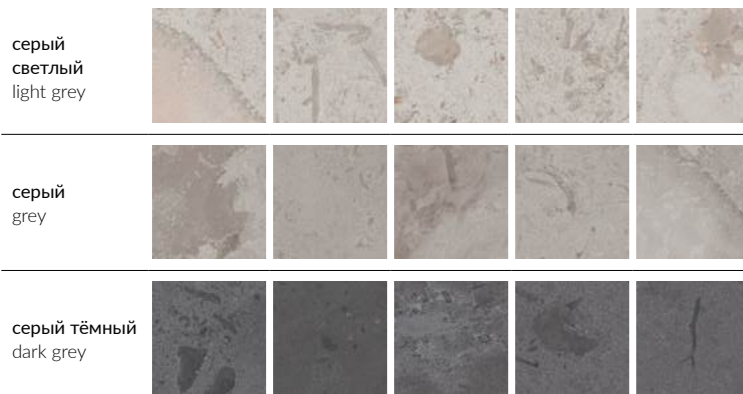



**ID125T**  
Декор Про Лаймстоун  
наборный бежевый матовый 60×60  
Decor Pro Limestone compound beige matt



**ID124T**  
Декор Про Лаймстоун наборный  
серый матовый 60×60  
Decor Pro Limestone compound grey matt



**HGD\A539\SG606220R**  
Декор Про Лаймстоун матовый обрезной  
60×60  
Decor Pro Limestone matt rectified



**HGD\A535\SG606220R**  
Декор Про Лаймстоун матовый  
обрезной 9,6×9,6  
Decor Pro Limestone matt rectified



**HGD\A534\SG606220R**  
Бордюр Про Лаймстоун матовый  
обрезной 60×9,6  
Border Pro Limestone matt rectified



**DD205420\MM**  
Декор Про Лаймстоун  
мозаичный бежевый  
тёмный матовый 30×30  
Decor Pro Limestone mosaic  
dark beige matt



**DD205220\MM**  
Декор Про Лаймстоун  
мозаичный серый  
матовый 30×30  
Decor Pro Limestone  
mosaic grey matt

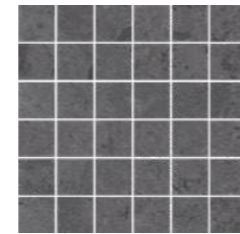

**DD205120\MM**  
Декор Про Лаймстоун  
мозаичный серый тёмный  
матовый 30×30  
Decor Pro Limestone mosaic  
dark grey matt



**DD205520\MM**  
Декор Про Лаймстоун  
мозаичный бежевый  
матовый 30×30  
Decor Pro Limestone  
mosaic beige matt



**DD205320\MM**  
Декор Про Лаймстоун  
мозаичный серый  
светлый матовый 30×30  
Decor Pro Limestone mosaic  
light grey matt



**DD205620\MM**  
Декор Про Лаймстоун  
мозаичный бежевый  
светлый матовый 30×30  
Decor Pro Limestone mosaic  
light beige matt



# ПРО ЛАЙМСТОУН АНТИКА / СПАККО

## PRO LIMESTONE ANTICA / SPACCO



### ОБЛАСТЬ ПРИМЕНЕНИЯ | PLACE OF APPLICATION

-  **Общественные помещения с высоким уровнем проходимости | Heavy traffic public spaces**
-  **Частный интерьер | Residential**
-  **Экстерьер | Exterior**

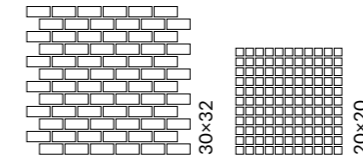

**MBD013**  
Про Лайм Антик мозаичный  
бежевый матовый 32x30  
Pro Lime Antique mosaic beige matt



**MBD015**  
Декор Про Лайм Антик  
мозаичный бежевый матовый 32x30  
Decor Pro Lime Antique mosaic beige matt



**MBD014**  
Декор Про Лайм Антик  
мозаичный бежевый матовый 32x30  
Decor Pro Lime Antique mosaic beige matt

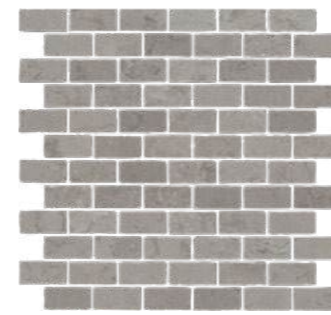

**MBD009**  
Про Лайм Антик мозаичный  
серый матовый 32x30  
Pro Lime Antique mosaic grey matt



**MBD011**  
Декор Про Лайм Антик  
мозаичный серый матовый 32x30  
Decor Pro Lime Antique mosaic grey matt

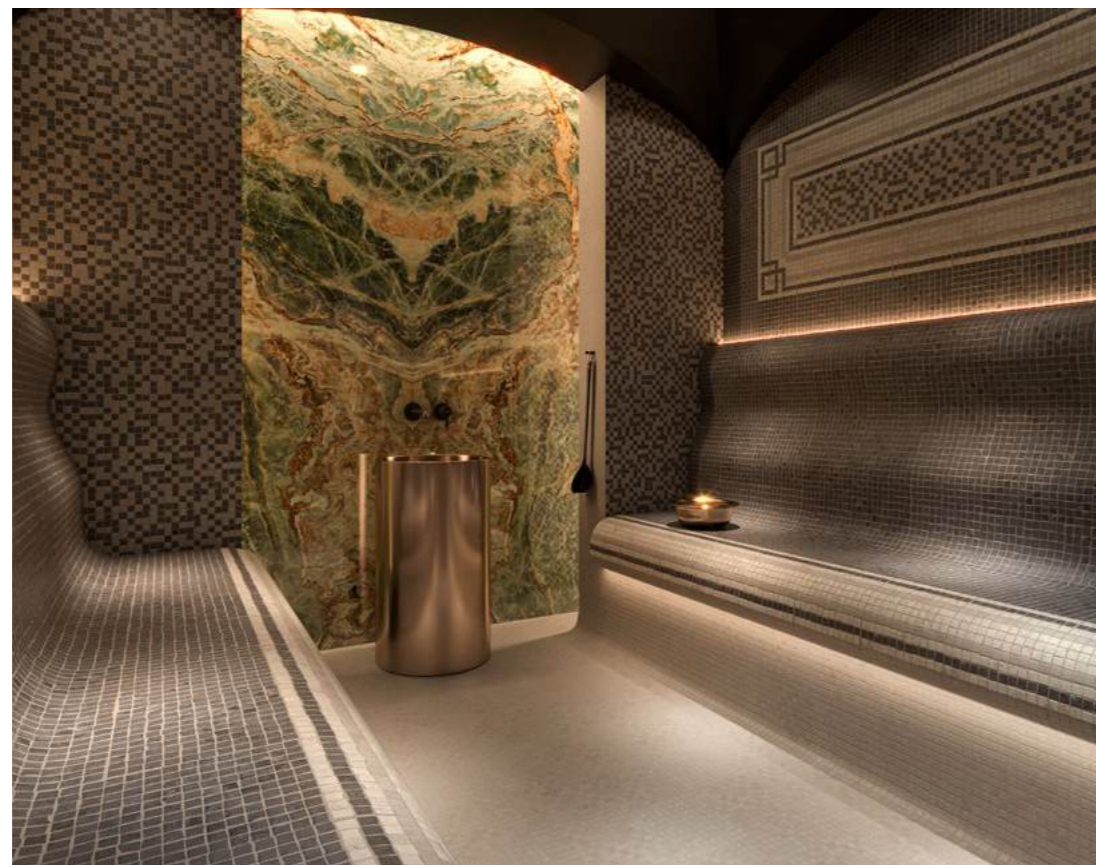

**MBD010**  
Декор Про Лайм  
Антик мозаичный серый  
матовый 32x30  
Decor Pro Lime Antique  
mosaic grey matt



Каждый чип в серии «Про Лаймстоун Спакко» имеет уникальную форму. Если в других случаях элементы нарезаются, здесь их получили с помощью ломки керамогранита «Про Лаймстоун». Благодаря этому форма каждого чипа индивидуальна, словно создана вручную мастером-мозаичистом. Перед тем как собрать чипы в готовую мозаику, элементы подвергаются дополнительной обработке, чтобы добиться эффекта «античной старины».

Each chip in the "Pro Limestone Spacco" series is of an individual shape. Here the elements have been made by breaking "Pro Limestone" porcelain gres, though in other cases they are being cut. Due to that the shape of each element is individual, as if it is made by a professional mosaicist manually. Prior to assembling the chips into a ready-to-use mosaic the elements are subject to an additional processing in order to get the "antique" effect.





**MBS001**  
Про Лаймстоун  
Спакко мозаичный серый тёмный  
матовый 20x20  
Pro Limestone Spacco mosaic  
dark grey matt

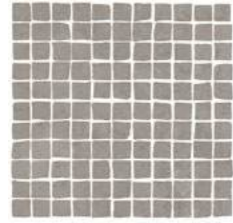

**MBS002**  
Про Лаймстоун  
Спакко мозаичный серый матовый  
20x20  
Pro Limestone Spacco mosaic  
grey matt



**MBS003**  
Про Лаймстоун  
Спакко мозаичный  
серый светлый матовый 20x20  
Pro Limestone Spacco mosaic light grey  
matt

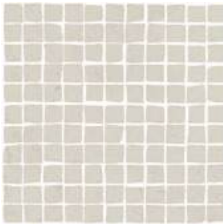

**MBS006**  
Про Лаймстоун  
Спакко мозаичный бежевый  
светлый матовый 20x20  
Pro Limestone Spacco mosaic  
light beige matt



**MBS005**  
Про Лаймстоун  
Спакко мозаичный бежевый  
матовый 20x20  
Pro Limestone Spacco mosaic  
beige matt

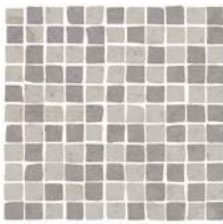

**MBS010**  
Декор Про Лаймстоун  
Спакко мозаичный матовый 20x20  
Decor Pro Limestone Spacco mosaic  
matt



**MBS011**  
Декор Про Лаймстоун  
Спакко мозаичный матовый 20x20  
Decor Pro Limestone Spacco mosaic  
matt



**MBS012**  
Декор Про Лаймстоун  
Спакко мозаичный матовый 20x20  
Decor Pro Limestone Spacco  
matt



**MBS009**  
Декор Про Лаймстоун  
Спакко мозаичный  
матовый 20x20  
Decor Pro Limestone  
Spacco mosaic matt

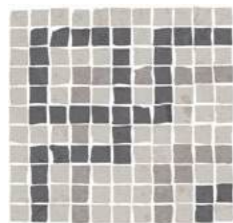

**MBS008**  
Декор Про Лаймстоун  
Спакко мозаичный матовый 20x20  
Decor Pro Limestone Spacco mosaic  
matt



**MBS007**  
Декор Про Лаймстоун  
Спакко мозаичный матовый 20x20  
Decor Pro Limestone Spacco  
matt

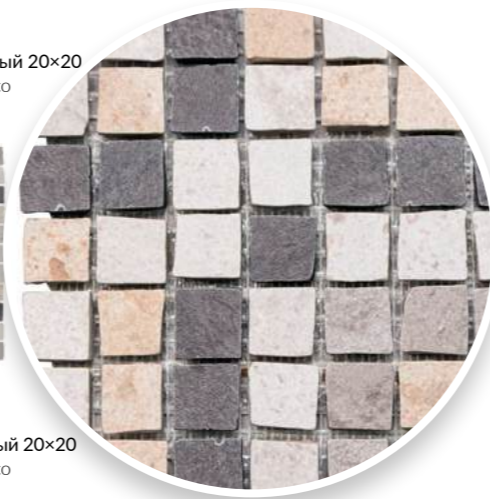

В мозаике «Про Лаймстоун Антика» эффектный камень серого и бежевого цветов нарезан в форме намеренно состаренных кирпичиков, собранных в полотно со смещением между рядами. В декорах добавлены элементы с узорами, полученными пескоструйной обработкой.

In the "Pro Limestone Antica" mosaic spectacular grey and beige stone is cut in deliberately aged bricks that are assembled into a panel with a shift between the rows. The decorative elements are enriched with patterned elements made by sandblasting.





# ПРО СТОУН PRO STONE

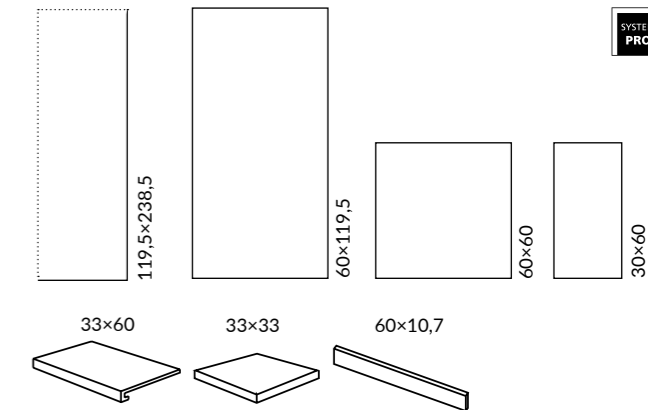

**ОБЛАСТЬ ПРИМЕНЕНИЯ | PLACE OF APPLICATION**

- Общественные помещения с высоким уровнем проходимости | Heavy traffic public spaces
- Частный интерьер | Residential
- Лестницы | Stairs
- Экстерьер | Exterior

**ЦВЕТ | COLOUR**

беж светлый light beige  119,5×238,5 60×119,5 60×60 30×60	бежевый beige  60×119,5 60×60 30×60	
коричневый brown  60×119,5 60×60 30×60	серый светлый light grey  60×60 30×60	серый grey  60×119,5 60×60 30×60
серый темный dark grey  119,5×238,5 60×119,5 60×60 30×60	антрацит anthracite  119,5×238,5 60×119,5 60×60 30×60	чёрный black  60×119,5 60×60 30×60

Координированная настенная плитка «Про Стоун» для этой серии представлена в Генеральном каталоге «Керамическая плитка для стен 2024». The "Pro Stone" wall tiles in the same style is featured in the General Catalogue "Ceramic tiles 2024".

Технология изготовления ступеней представлена на стр. 538. Step manufacturing technology is on the page 538.

	шт. \ pcs	м <sup>2</sup>	кг \ kg	кор. \ box	м <sup>2</sup>	кг \ kg
119,5×238,5	9	-	-	6/18 плит	17,1 / 51,3	442,1 / 1151,3
60×119,5	9	3	41,8	24	51,6	1024
60×60	9	5	36,5	30	54	1125
30×60	9	9	33,2	32	51,84	1092





**DD590320R**  
 Про Стоун антрацит обрезной 119,5×238,5×0,9  
 Pro Stone anthracite rectified



**DD590720R**  
 Про Стоун серый обрезной 119,5×238,5×0,9  
 Pro Stone grey rectified



**DD590120R**  
 Про Стоун бежевый светлый обрезной 119,5×238,5×0,9  
 Pro Stone light beige rectified





**DD500020R**  
 Про Стоун беж светлый  
 обрезной 60×119,5×0,9  
 Pro Stone light beige rectified



**DD500120R**  
 Про Стоун бежевый  
 обрезной 60×119,5×0,9  
 Pro Stone beige rectified



**DD503820R**  
 Про Стоун серый светлый  
 обрезной 60×119,5×0,9  
 Pro Stone light grey rectified



**DD500220R**  
 Про Стоун серый  
 обрезной 60×119,5×0,9  
 Pro Stone grey rectified



**DD500420R**  
 Про Стоун серый тёмный  
 обрезной 60×119,5×0,9  
 Pro Stone dark grey rectified



**DD500320R**  
 Про Стоун антрацит  
 обрезной 60×119,5×0,9  
 Pro Stone anthracite rectified



**DD503920R**  
 Про Стоун коричневый  
 обрезной 60×119,5×0,9  
 Pro Stone brown rectified



**DD500520R**  
 Про Стоун чёрный  
 обрезной 60×119,5×0,9  
 Pro Stone black rectified



**DD600020R**  
 Про Стоун беж светлый  
 обрезной 60×60×0,9  
 Pro Stone light beige rectified



**DD600120R**  
 Про Стоун бежевый  
 обрезной 60×60×0,9  
 Pro Stone beige rectified



**DD600320R**  
 Про Стоун серый светлый  
 обрезной 60×60×0,9  
 Pro Stone light grey rectified



**DD600420R**  
 Про Стоун серый  
 обрезной 60×60×0,9  
 Pro Stone grey rectified

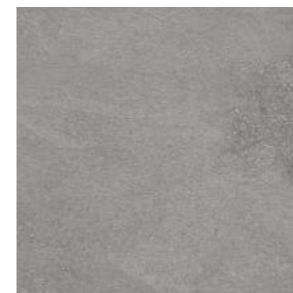

**DD600520R**  
 Про Стоун серый тёмный  
 обрезной 60×60×0,9  
 Pro Stone dark grey rectified



**DD600620R**  
 Про Стоун антрацит  
 обрезной 60×60×0,9  
 Pro Stone anthracite rectified



**DD600220R**  
 Про Стоун коричневый  
 обрезной 60×60×0,9  
 Pro Stone brown rectified



**DD600720R**  
 Про Стоун чёрный  
 обрезной 60×60×0,9  
 Pro Stone black rectified

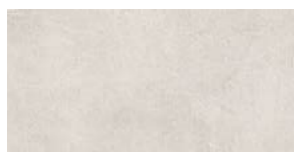

**DD200020R**  
 Про Стоун беж светлый  
 обрезной 30×60×0,9  
 Pro Stone light beige rectified

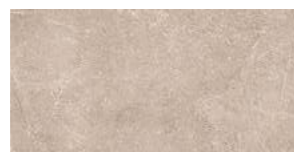

**DD200120R**  
 Про Стоун бежевый  
 обрезной 30×60×0,9  
 Pro Stone beige rectified

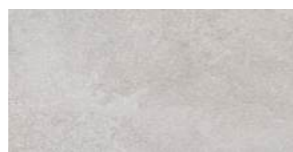

**DD200320R**  
 Про Стоун серый светлый  
 обрезной 30×60×0,9  
 Pro Stone light grey rectified

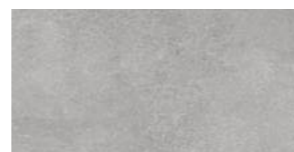

**DD200420R**  
 Про Стоун серый  
 обрезной 30×60×0,9  
 Pro Stone grey rectified

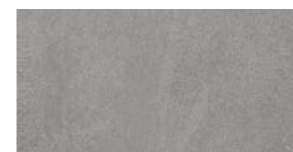

**DD200520R**  
 Про Стоун серый тёмный  
 обрезной 30×60×0,9  
 Pro Stone dark grey rectified



**DD200620R**  
 Про Стоун антрацит  
 обрезной 30×60×0,9  
 Pro Stone anthracite rectified



**DD200220R**  
 Про Стоун коричневый  
 обрезной 30×60×0,9  
 Pro Stone brown rectified



**DD200720R**  
 Про Стоун чёрный  
 обрезной 30×60×0,9  
 Pro Stone black rectified

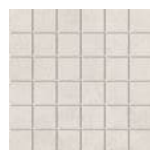

**DD200020\MM**  
 Про Стоун беж светлый мозаичный 30×30  
 Pro Stone light beige mosaic



**DD200120\MM**  
 Про Стоун бежевый мозаичный 30×30  
 Pro Stone beige mosaic



**DD200320\MM**  
 Про Стоун серый светлый мозаичный 30×30  
 Pro Stone light grey mosaic

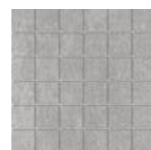

**DD200420\MM**  
 Про Стоун серый мозаичный 30×30  
 Pro Stone grey mosaic

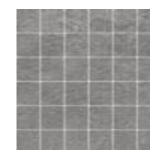

**DD200520\MM**  
 Про Стоун серый тёмный мозаичный 30×30  
 Pro Stone dark grey mosaic

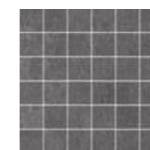

**DD200620\MM**  
 Про Стоун антрацит мозаичный 30×30  
 Pro Stone anthracite mosaic



**DD200220\MM**  
 Про Стоун коричневый мозаичный 30×30  
 Pro Stone brown mosaic

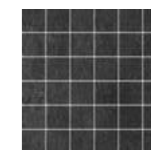

**DD200720\MM**  
 Про Стоун чёрный мозаичный 30×30  
 Pro Stone black mosaic



**DD600020R\5** V2  
Подступёнок Про Стоун  
беж светлый 60×10,7  
Riser Pro Stone light beige



**DD600120R\5** V2  
Подступёнок Про Стоун  
бежевый 60×10,7  
Riser Pro Stone beige



**DD600320R\5** V2  
Подступёнок Про Стоун  
серый светлый 60×10,7  
Riser Pro Stone light grey



**DD600420R\5** V2  
Подступёнок Про Стоун  
серый 60×10,7  
Riser Pro Stone grey



**DD600520R\5** V2  
Подступёнок Про Стоун  
серый тёмный 60×10,7  
Riser Pro Stone dark grey



**DD600620R\5** V2  
Подступёнок Про Стоун  
антрацит 60×10,7  
Riser Pro Stone anthracite



**DD600220R\5** V2  
Подступёнок Про Стоун  
коричневый 60×10,7  
Riser Pro Stone brown



**DD600720R\5** V2  
Подступёнок Про Стоун  
чёрный 60×10,7  
Riser Pro Stone black



**DD200020R\3BT** V2  
Плинтус Про Стоун  
беж светлый обрезной 60×9,5  
Plinth Pro Stone light beige rectified



**DD200120R\3BT** V2  
Плинтус Про Стоун  
бежевый обрезной 60×9,5  
Plinth Pro Stone beige rectified



**DD200320R\3BT** V2  
Плинтус Про Стоун  
серый светлый обрезной 60×9,5  
Plinth Pro Stone light grey rectified



**DD200420R\3BT** V2  
Плинтус Про Стоун  
серый обрезной 60×9,5  
Plinth Pro Stone grey rectified



**DD200520R\3BT** V2  
Плинтус Про Стоун  
серый тёмный обрезной 60×9,5  
Plinth Pro Stone dark grey rectified



**DD200620R\3BT** V2  
Плинтус Про Стоун  
антрацит обрезной 60×9,5  
Plinth Pro Stone anthracite rectified



**DD200220R\3BT** V2  
Плинтус Про Стоун  
коричневый обрезной 60×9,5  
Plinth Pro Stone brown rectified



**DD200720R\3BT** V2  
Плинтус Про Стоун  
чёрный обрезной 60×9,5  
Plinth Pro Stone black rectified



**DD600020R\GCF** V2  
Ступень клеёная  
Про Стоун беж светлый 33×60  
Glued step Pro Stone light beige



**DD600120R\GCF** V2  
Ступень клеёная  
Про Стоун бежевый 33×60  
Glued step Pro Stone beige



**DD600320R\GCF** V2  
Ступень клеёная  
Про Стоун серый светлый 33×60  
Glued step Pro Stone light grey



**DD600420R\GCF** V2  
Ступень клеёная  
Про Стоун серый 33×60  
Glued step Pro Stone grey



**DD600520R\GCF** V2  
Ступень клеёная  
Про Стоун серый тёмный 33×60  
Glued step Pro Stone dark grey



**DD600620R\GCF** V2  
Ступень клеёная  
Про Стоун антрацит 33×60  
Glued step Pro Stone anthracite



**DD600220R\GCF** V2  
Ступень клеёная  
Про Стоун коричневый 33×60  
Glued step Pro Stone brown



**DD600720R\GCF** V2  
Ступень клеёная  
Про Стоун чёрный 33×60  
Glued step Pro Stone black



**DD600020R\GCA** V2  
Ступень угловая клеёная  
Про Стоун беж светлый 33×33  
Glued corner step Pro Stone light beige



**DD600120R\GCA** V2  
Ступень угловая клеёная  
Про Стоун бежевый 33×33  
Glued corner step Pro Stone beige



**DD600320R\GCA** V2  
Ступень угловая клеёная  
Про Стоун серый светлый 33×33  
Glued corner step Pro Stone light grey



**DD600420R\GCA** V2  
Ступень угловая клеёная  
Про Стоун серый 33×33  
Glued corner step Pro Stone grey



**DD600520R\GCA** V2  
Ступень угловая клеёная  
Про Стоун серый тёмный 33×33  
Glued corner step Pro Stone dark grey



**DD600620R\GCA** V2  
Ступень угловая клеёная  
Про Стоун антрацит 33×33  
Glued corner step Pro Stone anthracite



**DD600220R\GCA** V2  
Ступень угловая клеёная  
Про Стоун коричневый 33×33  
Glued corner step Pro Stone brown



**DD600720R\GCA** V2  
Ступень угловая клеёная  
Про Стоун чёрный 33×33  
Glued corner step Pro Stone black



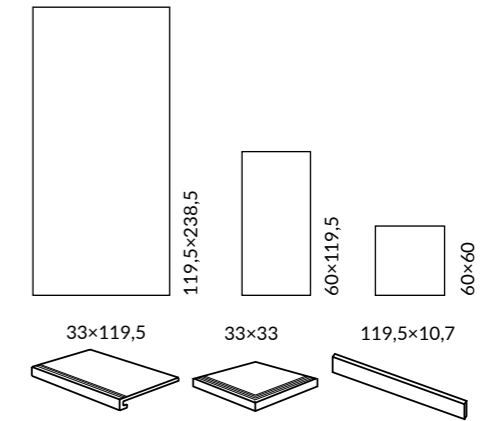

ОБЛАСТЬ ПРИМЕНЕНИЯ | PLACE OF APPLICATION

-  **Общественные помещения с высоким уровнем проходимости | Heavy traffic public spaces**
-  **Частный интерьер | Residential**
-  **Лестницы | Stairs**
-  **Экстерьер | Exterior**
-  **Паркинги | Parkings / Гаражи | Garages**
-  **Парки и сады | Parks & Gardens**

ЦВЕТ | COLOUR

<p>беж светлый light beige</p> <p>60×119,5 60×60</p>	<p>бежевый beige</p> <p>119,5×238,5 60×119,5 60×60</p>
<p>пепельный ash-grey</p> <p>119,5×238,5 60×119,5 60×60</p>	<p>серый grey</p> <p>119,5×238,5 60×119,5 60×60</p>
	<p>серый тёмный dark grey</p> <p>60×119,5 60×60</p>

Технология изготовления ступеней представлена на стр. 538.  
Step manufacturing technology is on the page 538.

	шт. \ pcs	м²	кг \ kg	кор. \ box	м²	кг \ kg
119,5×238,5	9	-	-	6/18 плит	17,1 / 51,3	442,1 / 1151,3
60×119,5	9	3	2,151	24	51,6	1024
60×60	9	5	1,8	30	54	1125



**DL590420R**  
 Роверелла серый обрезной 119,5×238,5×0,9  
 Roverella grey rectified



**DL590520R**  
 Роверелла пепельный обрезной 119,5×238,5×0,9  
 Roverella ash-grey rectified



**DL590220R**  
 Роверелла бежевый обрезной 119,5×238,5×0,9  
 Roverella beige rectified





**DL500620R**  
Роверелла беж светлый  
обрезной 60×119,5×0,9  
Roverella light beige rectified



**DL500420R**  
Роверелла бежевый  
обрезной 60×119,5×0,9  
Roverella beige rectified



**DL501220R**  
Роверелла пепельный  
обрезной 60×119,5×0,9  
Roverella ash-grey rectified



**DL500520R**  
Роверелла серый  
обрезной 60×119,5×0,9  
Roverella grey rectified



**DL501320R**  
Роверелла серый тёмный  
обрезной 60×119,5×0,9  
Roverella dark grey rectified



**DL600520R**  
Роверелла беж светлый  
обрезной 60×60×0,9  
Roverella light beige rectified



**DL600320R**  
Роверелла бежевый  
обрезной 60×60×0,9  
Roverella beige rectified



**DL601720R**  
Роверелла пепельный  
обрезной 60×60×0,9  
Roverella ash-grey rectified



**DL600420R**  
Роверелла серый  
обрезной 60×60×0,9  
Roverella grey rectified



**DL600620R**  
Роверелла серый тёмный  
обрезной 60×60×0,9  
Roverella dark grey rectified



**BR022T**  
Роверелла беж светлый мозаичный 34,5×14,7  
Roverella light beige mosaic



**BR024T**  
Роверелла бежевый мозаичный 34,5×14,7  
Roverella beige mosaic



**BR025T**  
Роверелла пепельный мозаичный 34,5×14,7  
Roverella ash-grey mosaic



**BR021T**  
Роверелла серый тёмный  
мозаичный 34,5×14,7  
Roverella dark grey mosaic



**DL500620R\5**  
Подступёнок Роверелла беж светлый 119,5×10,7  
Riser Roverella light beige



**DL500620R\GCF**  
Ступень клеёная Роверелла беж светлый 33×119,5  
Glued step Roverella light beige



**DL500620R\GCA**  
Ступень угловая клеёная Роверелла беж светлый 33×33  
Glued corner step Roverella light beige



**DL500420R\5**  
Подступёнок Роверелла бежевый 119,5×10,7  
Riser Roverella beige



**DL500420R\GCF**  
Ступень клеёная Роверелла бежевый 33×119,5  
Glued step Roverella beige



**DL500420R\GCA**  
Ступень угловая клеёная Роверелла бежевый 33×33  
Glued corner step Roverella beige



**DL501220R\5**  
Подступёнок Роверелла пепельный 119,5×10,7  
Riser Roverella ash-grey



**DL501220R\GCF**  
Ступень клеёная Роверелла пепельный 33×119,5  
Glued step Roverella ash-grey



**DL501220R\GCA**  
Ступень угловая клеёная Роверелла пепельный 33×33  
Glued corner step Roverella ash-grey



**DL500520R\5**  
Подступёнок Роверелла серый 119,5×10,7  
Riser Roverella grey



**DL500520R\GCF**  
Ступень клеёная Роверелла серый 33×119,5  
Glued step Roverella grey

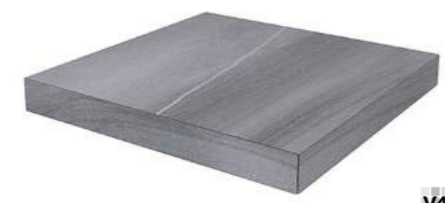

**DL500520R\GCS**  
Ступень угловая клеёная левая Роверелла серый 33×33  
Left Glued corner step Roverella grey



**DL500520R\GCD**  
Ступень угловая клеёная правая Роверелла серый 33×33  
Right Glued corner step Roverella grey



**DL501320R\5**  
Подступёнок Роверелла серый тёмный 119,5×10,7  
Riser Roverella dark grey



**DL501320R\GCF**  
Ступень клеёная Роверелла серый тёмный 33×119,5  
Glued step Roverella dark grey



**DL501320R\GCA**  
Ступень угловая клеёная Роверелла серый тёмный 33×33  
Glued corner step Roverella dark grey





**NEW** ЧЕППО ДИ ГРЕ  
CERPO DI GRE

СИСТЕМА PRO

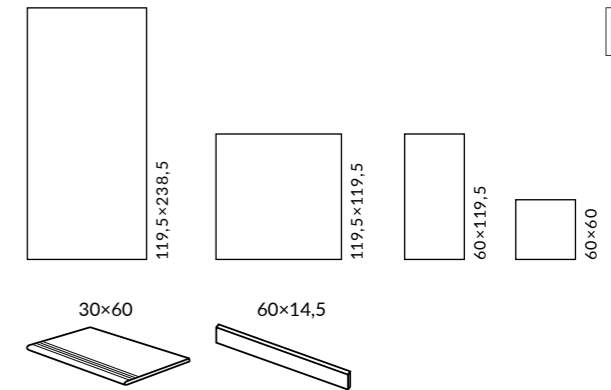

ОБЛАСТЬ ПРИМЕНЕНИЯ | PLACE OF APPLICATION

- Общественные помещения с высоким уровнем проходимости | Heavy traffic public spaces**
- Частный интерьер | Residential**
- Лестницы | Stairs**
- Экстерьер | Exterior**
- Паркинги | Parkings / Гаражи | Garages**
- Парки и сады | Parks & Gardens**

ЦВЕТ | COLOUR

серый светлый light grey	бежевый светлый light beige	коричневый brown
119,5×238,5 119,5×119,5 60×119,5 60×60	119,5×238,5 119,5×119,5 60×119,5 60×60	119,5×238,5 119,5×119,5 60×119,5 60×60
серый grey	серый тёмный dark grey	антрацит anthracite
119,5×238,5 119,5×119,5 60×119,5 60×60	119,5×238,5 119,5×119,5 60×119,5 60×60	119,5×238,5 119,5×119,5 60×119,5 60×60



Координированная настенная плитка «Чеппо ди Гре» для этой серии представлена в каталоге коллекции Venezia. The "Cerppo di Gre" wall tiles in the same style is featured in the catalogue of the Venezia collection.

Технология изготовления ступеней представлена на стр. 538. Step manufacturing technology is on the page 538.

	шт. \ pcs	м²	кг \ kg	кор. \ box	м²	кг \ kg
119,5×238,5	9	-	-	6/18 плит	17,1 / 51,3	442,1 / 1151,3
119,5×119,5	11	2,856	72	16	45,696	1212
60×119,5	9	2,151	41,75	24	51,624	1032
60×60	9	1,8	36,5	30	54,0	1225







**DD012400R**  
Чеппо ди Гре серый светлый матовый обрезной  
119,5×119,5×1,1  
Ceppo di Gre light grey matt rectified

○ V3  
F 4



**DD012500R**  
Чеппо ди Гре бежевый светлый матовый обрезной  
119,5×119,5×1,1  
Ceppo di Gre light beige matt rectified

○ V3  
F 4

**DD591220R**  
Чеппо ди Гре серый светлый матовый обрезной  
119,5×238,5×0,9  
Ceppo di Gre light grey matt rectified

○ V3  
F 2

**DD591320R**  
Чеппо ди Гре бежевый светлый матовый обрезной  
119,5×238,5×0,9  
Ceppo di Gre light beige matt rectified

○ V3  
F 2



**DD605820\MM**  
Декор Чеппо ди Гре мозаичный серый  
светлый матовый 34,5×20  
Decor Ceppo di Gre mosaic light grey matt



**DD605920\MM**  
Декор Чеппо ди Гре мозаичный  
бежевый светлый матовый 34,5×20  
Decor Ceppo di Gre mosaic light beige matt



**DD591420R**  
Чеппо ди Гре серый матовый обрезной 119,5×238,5×0,9  
Ceppo di Gre grey matt rectified



**DD606020\MM**  
Декор Чеппо ди Гре мозаичный серый матовый 34,5×20  
Decor Ceppo di Gre mosaic grey matt



**DD012600R**  
Чеппо ди Гре серый матовый обрезной 119,5×119,5×1,1  
Ceppo di Gre grey matt rectified



**DD591520R**  
Чеппо ди Гре серый тёмный матовый обрезной 119,5×238,5×0,9  
Ceppo di Gre dark grey matt rectified



**DD606120\MM**  
Декор Чеппо ди Гре мозаичный серый тёмный матовый 34,5×20  
Decor Ceppo di Gre mosaic dark grey matt

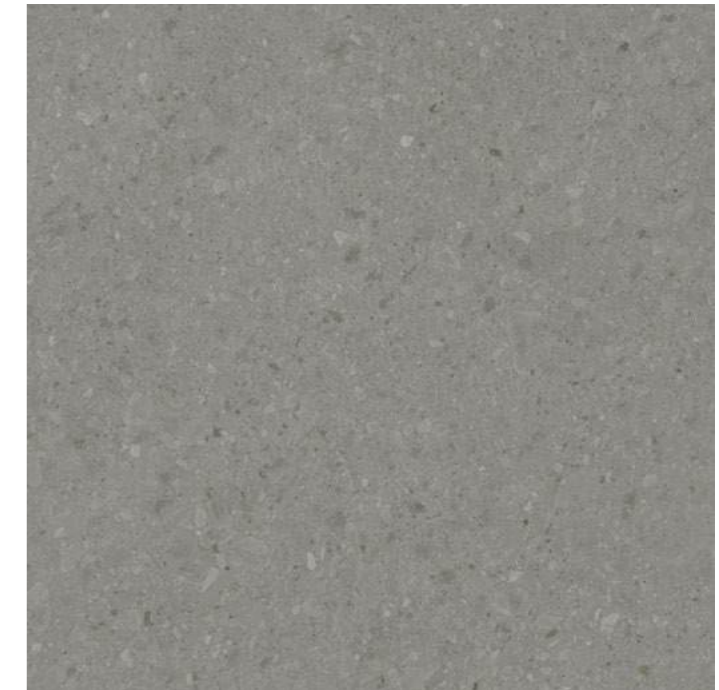

**DD012700R**  
Чеппо ди Гре серый тёмный матовый обрезной 119,5×119,5×1,1  
Ceppo di Gre dark grey matt rectified





**DD591620R**  
Чеппо ди Гре антрацит матовый обрезной  
119,5×238,5×0,9  
Ceppo di Gre anthracite matt rectified

○ V3  
F 2

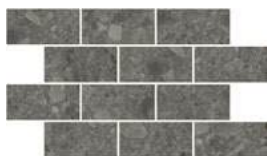

**DD606220\MM**  
Декор Чеппо ди Гре мозаичный антрацит матовый 34,5×20  
Decor Ceppo di Gre mosaic anthracite matt

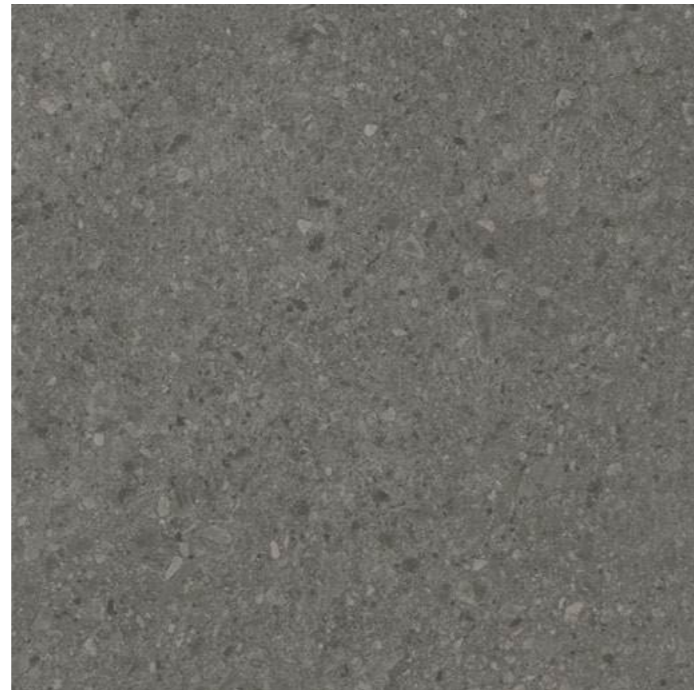

**DD012800R**  
Чеппо ди Гре антрацит матовый обрезной  
119,5×119,5×1,1  
Ceppo di Gre anthracite matt rectified

○ V3  
F 4



**DD591720R**  
Чеппо ди Гре коричневый матовый обрезной  
119,5×238,5×0,9  
Ceppo di Gre brown matt rectified

○ V3  
F 2



**DD606320\MM**  
Декор Чеппо ди Гре мозаичный коричневый матовый 34,5×20  
Decor Ceppo di Gre mosaic brown matt

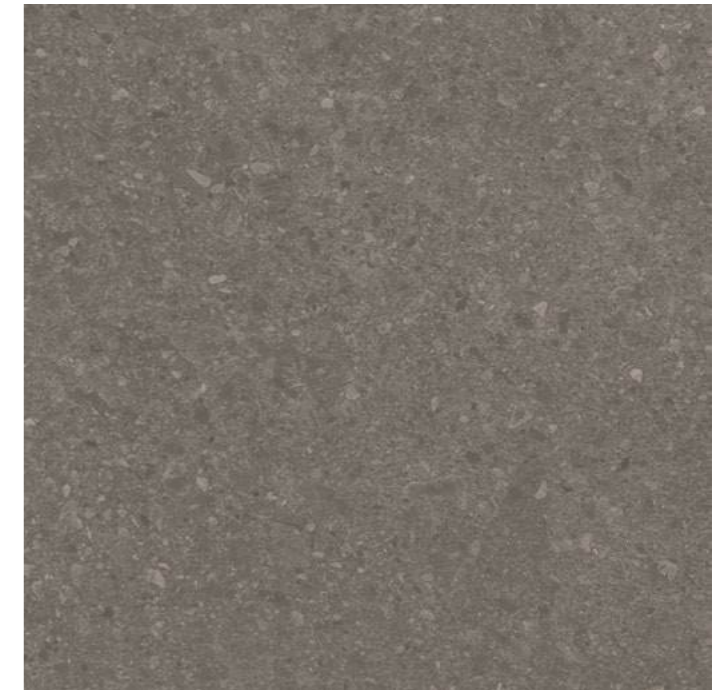

**DD012900R**  
Чеппо ди Гре коричневый матовый обрезной  
119,5×119,5×1,1  
Ceppo di Gre brown matt rectified

○ V3  
F 4



**DD507620R**  
Чеппо ди Гре серый светлый  
матовый обрезной 60×119,5×0,9  
Ceppo di Gre light grey matt rectified



**DD507720R**  
Чеппо ди Гре бежевый светлый  
матовый обрезной 60×119,5×0,9  
Ceppo di Gre light beige matt rectified



**DD508120R**  
Чеппо ди Гре коричневый  
матовый обрезной 60×119,5×0,9  
Ceppo di Gre brown matt rectified



**DD507820R**  
Чеппо ди Гре серый  
матовый обрезной 60×119,5×0,9  
Ceppo di Gre grey matt rectified



**DD507920R**  
Чеппо ди Гре серый тёмный  
матовый обрезной 60×119,5×0,9  
Ceppo di Gre dark grey matt rectified



**DD508020R**  
Чеппо ди Гре антрацит  
матовый обрезной 60×119,5×0,9  
Ceppo di Gre anthracite matt rectified



**DD605820R**  
Чеппо ди Гре серый светлый  
матовый обрезной 60×60×0,9  
Ceppo di Gre light grey matt rectified



**DD605920R**  
Чеппо ди Гре бежевый светлый  
матовый обрезной 60×60×0,9  
Ceppo di Gre light beige matt rectified

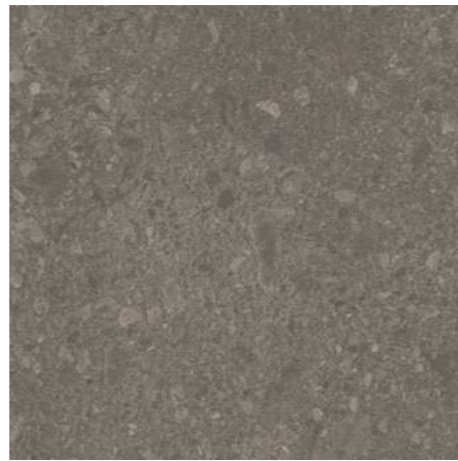

**DD606320R**  
Чеппо ди Гре коричневый  
матовый обрезной 60×60×0,9  
Ceppo di Gre brown matt rectified



**DD606020R**  
Чеппо ди Гре серый матовый  
обрезной 60×60×0,9  
Ceppo di Gre grey matt rectified



**DD606120R**  
Чеппо ди Гре серый тёмный  
матовый обрезной 60×60×0,9  
Ceppo di Gre dark grey matt rectified

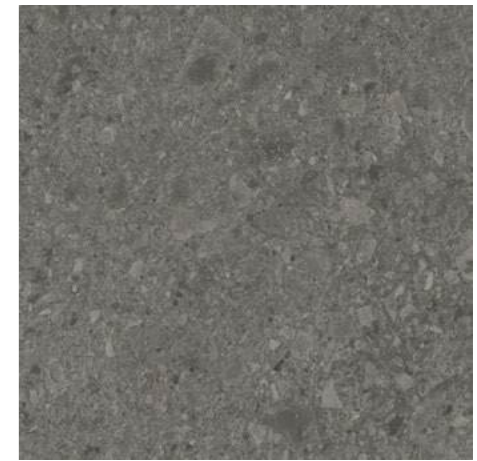

**DD606220R**  
Чеппо ди Гре антрацит  
матовый обрезной 60×60×0,9  
Ceppo di Gre anthracite matt rectified



**ID171**  
Декор Чеппо ди Гре  
2 наборный матовый  
30×24×0,9  
Decor Ceppo di Gre  
2 matt compounded



**ID170**  
Декор Чеппо ди Гре  
1 наборный матовый  
30×24×0,9  
Decor Ceppo di Gre  
1 matt compounded



**DD605820R\6BT**  
Плинтус Чеппо ди Гре серый светлый матовый  
обрезной 60×9,5  
Plinth Ceppo di Gre light grey matt rectified



**DD605920R\6BT**  
Плинтус Чеппо ди Гре бежевый светлый матовый  
обрезной 60×9,5  
Plinth Ceppo di Gre light beige matt rectified



**DD606320R\6BT**  
Плинтус Чеппо ди Гре коричневый матовый обре-  
зной 60×9,5  
Plinth Ceppo di Gre brown matt rectified



**DD605820R\4**  
Подступёнок Чеппо ди Гре серый светлый матовый  
обрезной 60×14,5  
Riser Ceppo di Gre light grey matt rectified



**DD605920R\4**  
Подступёнок Чеппо ди Гре бежевый светлый мато-  
вый обрезной 60×14,5  
Riser Ceppo di Gre light beige matt rectified

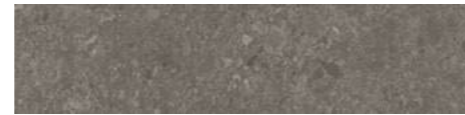

**DD606320R\4**  
Подступёнок Чеппо ди Гре коричневый матовый  
обрезной 60×14,5  
Riser Ceppo di Gre brown matt rectified



**DD605820R\GR**  
Ступень Чеппо ди Гре серый светлый матовый  
обрезной 30×60  
Step Ceppo di Gre light grey matt rectified



**DD605920R\GR**  
Ступень Чеппо ди Гре бежевый светлый мато-  
вый обрезной 30×60  
Step Ceppo di Gre light beige matt rectified

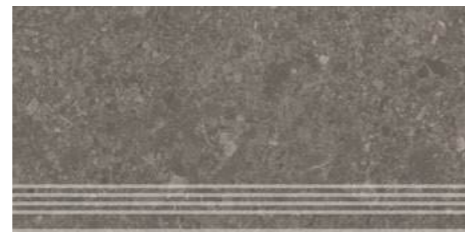

**DD606320R\GR**  
Ступень Чеппо ди Гре коричневый матовый  
обрезной 30×60  
Step Ceppo di Gre brown matt rectified



**DD606020R\6BT**  
Плинтус Чеппо ди Гре серый матовый обрезной  
60×9,5  
Plinth Ceppo di Gre grey matt rectified



**DD606120R\6BT**  
Плинтус Чеппо ди Гре серый тёмный матовый  
обрезной 60×9,5  
Plinth Ceppo di Gre dark grey matt rectified



**DD606220R\6BT**  
Плинтус Чеппо ди Гре антрацит матовый обрезной  
60×9,5  
Plinth Ceppo di Gre anthracite matt rectified



**DD606020R\4**  
Подступёнок Чеппо ди Гре серый матовый обре-  
зной 60×14,5  
Riser Ceppo di Gre grey matt rectified



**DD606120R\4**  
Подступёнок Чеппо ди Гре серый тёмный матовый  
обрезной 60×14,5  
Riser Ceppo di Gre dark grey matt rectified

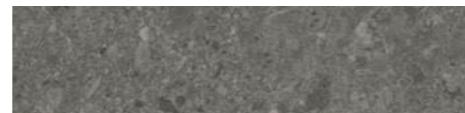

**DD606220R\4**  
Подступёнок Чеппо ди Гре антрацит матовый  
обрезной 60×14,5  
Riser Ceppo di Gre anthracite matt rectified



**DD606020R\GR**  
Ступень Чеппо ди Гре серый матовый обре-  
зной 30×60  
Step Ceppo di Gre grey matt rectified

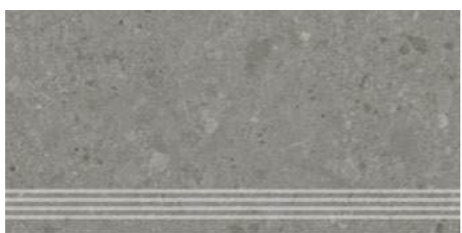

**DD606120R\GR**  
Ступень Чеппо ди Гре серый тёмный матовый  
обрезной 30×60  
Step Ceppo di Gre dark grey matt rectified



**DD606220R\GR**  
Ступень Чеппо ди Гре антрацит матовый  
обрезной 30×60  
Step Ceppo di Gre anthracite matt rectified

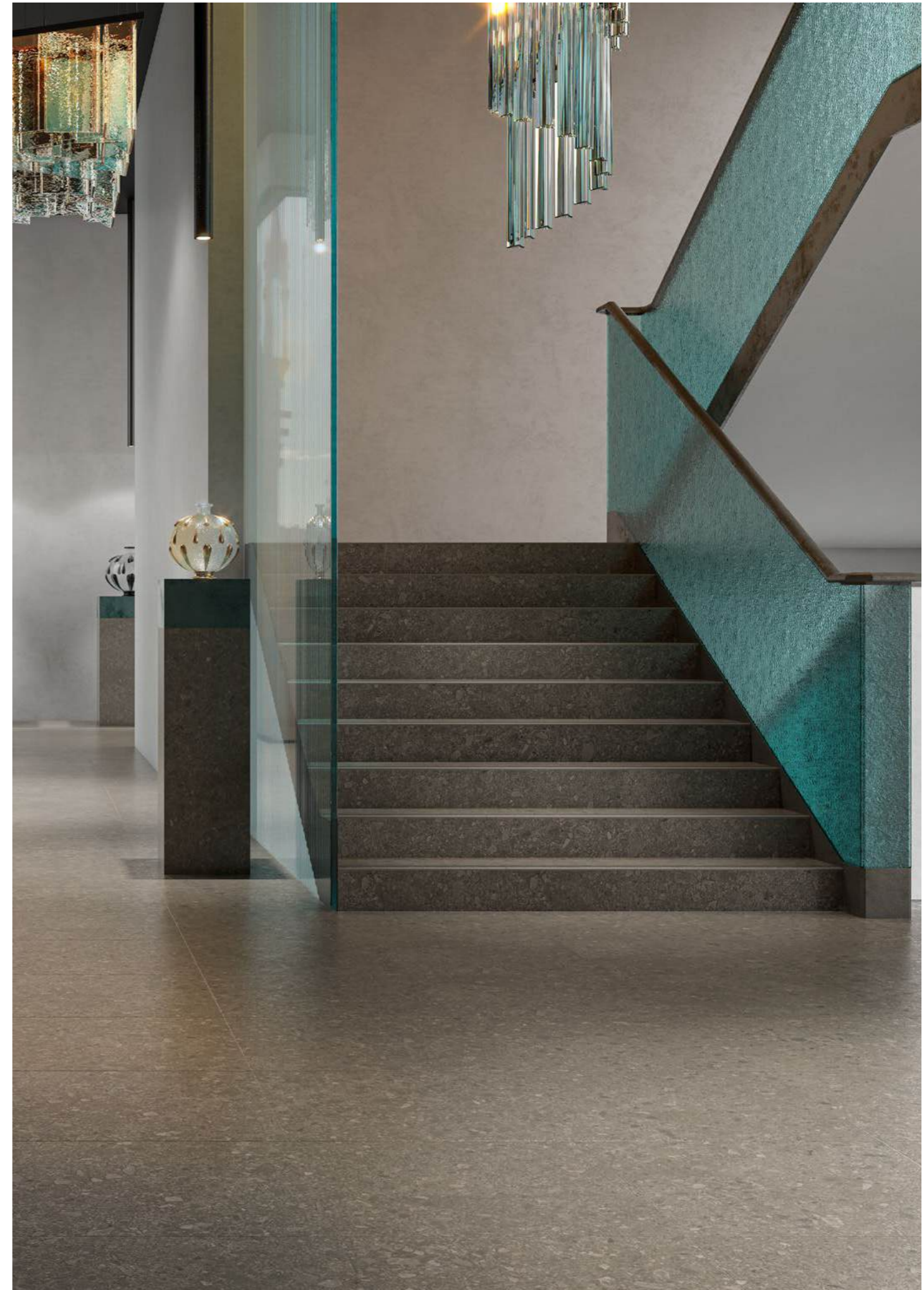

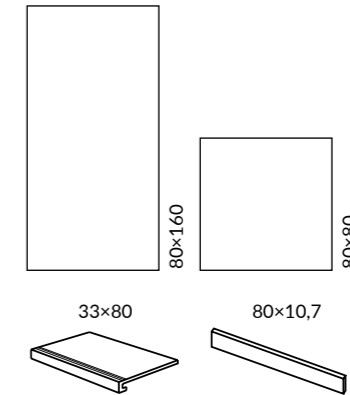

**ОБЛАСТЬ ПРИМЕНЕНИЯ | PLACE OF APPLICATION**

- Общественные помещения со средним уровнем проходимости |**  
Medium traffic public spaces
- Частный интерьер | Residential**
- Экстерьер | Exterior**

**ЦВЕТ | COLOUR**



Координированная настенная плитка «Сан Марко» для этой серии представлена в каталоге коллекции Venezia. The "San Marco" wall tiles in the same style is featured in the catalogue of the Venezia collection.  
Технология изготовления ступеней представлена на стр. 538. Step manufacturing technology is on the page 538.

		шт. \ pcs	м <sup>2</sup>	кг \ kg		кор. \ box	м <sup>2</sup>	кг \ kg
80x160	9	3	3,84	76,8		16	61,44	1292
80x80	9	3	1,92	40,5		30	57,6	1250





**SG573290R**  
Сан-Марко серый светлый матовый обрезной 80×160×0,9  
San Marco light grey matt rectified

○ F5  
V2 4



**SG573390R**  
Сан-Марко серый матовый обрезной 80×160×0,9  
San Marco grey matt rectified

○ F5  
V2 4



**SG573490R**  
Сан-Марко бежевый матовый обрезной 80×160×0,9  
San Marco beige matt rectified

○ F5  
V2 4



**SG850990R**  
Сан-Марко серый светлый матовый обрезной 80×80×0,9  
San Marco light grey matt rectified

○ F10  
V2 4



**SG851090R**  
Сан-Марко серый матовый обрезной 80×80×0,9  
San Marco grey matt rectified

○ F10  
V2 4



**SG851190R**  
Сан-Марко бежевый матовый обрезной 80×80×0,9  
San Marco beige matt rectified

○ F10  
V2 4



**BR032**  
Декор Сан-Марко мозаичный серый светлый матовый 46,5×26,5×0,9  
Decor San Marco light grey matt mosaic



**BR033**  
Декор Сан-Марко мозаичный серый матовый 46,5×26,5×0,9  
Decor San Marco grey matt mosaic



**BR034**  
Декор Сан-Марко мозаичный бежевый матовый 46,5×26,5×0,9  
Decor San Marco beige matt mosaic



**SG850990R\GCF**  
Ступень клеёная Сан-Марко серый светлый матовый 33×80×0,9  
Glued step San Marco light grey matt



**SG850990R**  
Сан-Марко серый светлый матовый обрезной 80×80×0,9  
San Marco light grey matt rectified



**SG850990R\6**  
Подступёнок Сан-Марко серый светлый матовый обрезной 80×10,7×0,9  
Riser San Marco light grey matt rectified



**SG851090R\GCF**  
Ступень клеёная Сан-Марко серый матовый 33×80×0,9  
Glued step San Marco grey matt



**SG851090R\8BT**  
Плинтус Сан-Марко серый матовый обрезной 80×9,5×0,9  
Plinth San Marco grey matt rectified



**SG851090R\6**  
Подступёнок Сан-Марко серый матовый обрезной 80×10,7×0,9  
Riser San Marco grey matt rectified



**SG851190R\GCF**  
Ступень клеёная Сан-Марко бежевый матовый 33×80×0,9  
Glued step San Marco beige matt



**SG851190R\8BT**  
Плинтус Сан-Марко бежевый матовый обрезной 80×9,5×0,9  
Plinth San Marco beige matt rectified



**SG851190R\6**  
Подступёнок Сан-Марко бежевый матовый обрезной 80×10,7×0,9  
Riser San Marco beige matt rectified



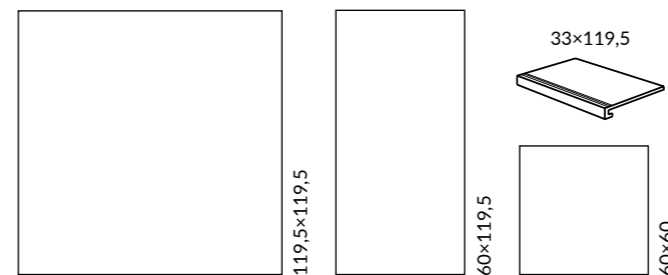

**DL503020R**  
Ирпина бежевый обрезной  
60×119,5×0,9  
Irpina beige rectified



**DL602620R**  
Ирпина бежевый  
обрезной 60×60×0,9  
Irpina beige rectified



**DL013200R**  
Ирпина бежевый обрезной  
119,5×119,5×1,1  
Irpina beige rectified



**DL503000R\GCF**  
Ступень клеёная Ирпина  
бежевый обрезной 33×119,5  
Glued step Irpina beige rectified



Технология изготовления ступеней представлена на стр. 538.  
Step manufacturing technology is on the page 538.

	шт. \ pcs	м²	кг \ kg	кор. \ box	м²	кг \ kg
119,5×119,5	2	2,856	72	16	45,696	1212
60×119,5	3	2,151	41,8	24	51,6	1024
60×60	5	1,8	36,5	30	54	1125







# ДЖИМИНЬЯНО GIMIGNANO

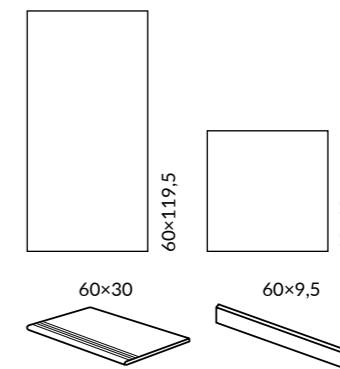

**ОБЛАСТЬ ПРИМЕНЕНИЯ | PLACE OF APPLICATION**

- Общественные помещения с высоким уровнем проходимости | Heavy traffic public spaces**
- Частный интерьер | Residential**
- Экстерьер | Exterior**

**ЦВЕТ | COLOUR**

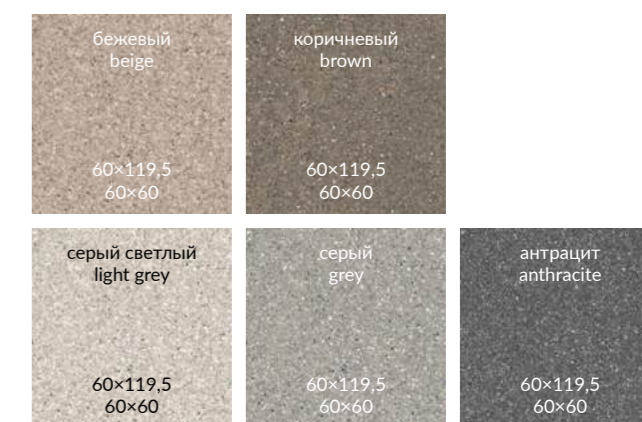

Координированная настенная плитка «Джиминьяно» для этой серии представлена в Генеральном каталоге «Керамическая плитка для стен 2024». The "Gimignano" wall tiles in the same style is featured in the General Catalogue "Ceramic tiles 2024".

Технология изготовления ступеней представлена на стр. 538. Step manufacturing technology is on the page 538.

		шт. \ pcs	м <sup>2</sup>	кг \ kg	кор. \ box	м <sup>2</sup>	кг \ kg
60x119,5	9	3	2,151	41,8	24	51,6	1024
60x60	9	5	1,8	36,5	30	54	1125



**DD519220R \ DD519222R**  
Джиминьяно серый светлый  
матовый обрезной \  
лаппатированный обрезной 60×119,5×0,9  
Gimignano light grey rectified matt \ rectified lappato



**DD519320R \ DD519322R**  
Джиминьяно серый  
матовый обрезной \  
лаппатированный обрезной 60×119,5×0,9  
Gimignano grey rectified matt \ rectified lappato



**DD519420R \ DD519422R**  
Джиминьяно бежевый  
матовый обрезной \  
лаппатированный обрезной 60×119,5×0,9  
Gimignano beige rectified matt \ rectified lappato



**DD519520R \ DD519522R**  
Джиминьяно коричневый  
матовый обрезной \  
лаппатированный обрезной 60×119,5×0,9  
Gimignano brown rectified matt \ rectified lappato

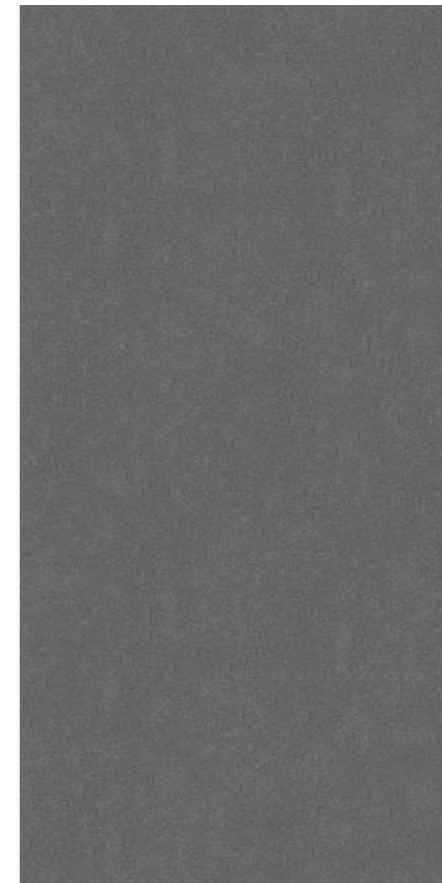

**DD519620R \ DD519622R**  
Джиминьяно антрацит  
матовый обрезной \  
лаппатированный обрезной 60×119,5×0,9  
Gimignano anthracite rectified matt \ rectified lappato

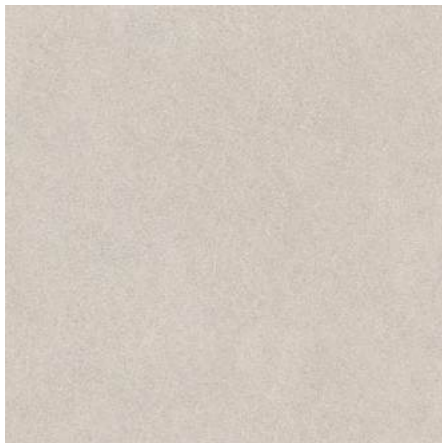

**DD642220R \ DD642222R**  
Джиминьяно серый светлый  
матовый обрезной \  
лаппатированный обрезной 60×60×0,9  
Gimignano light grey rectified matt \ rectified lappato



**DD642320R \ DD642322R**  
Джиминьяно серый  
матовый обрезной \  
лаппатированный обрезной 60×60×0,9  
Gimignano grey rectified matt \ rectified lappato

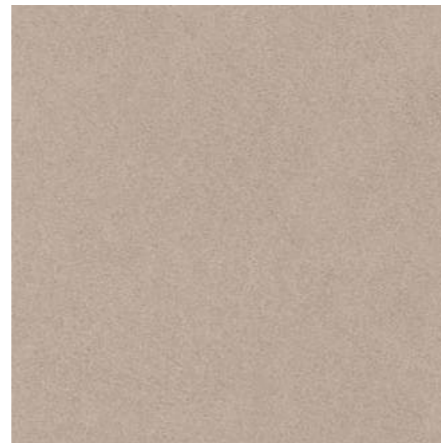

**DD642420R \ DD642422R**  
Джиминьяно бежевый  
матовый обрезной \  
лаппатированный обрезной 60×60×0,9  
Gimignano beige rectified matt \ rectified lappato



**DD642520R \ DD642522R**  
Джиминьяно коричневый  
матовый обрезной \  
лаппатированный обрезной 60×60×0,9  
Gimignano brown rectified matt \ rectified lappato

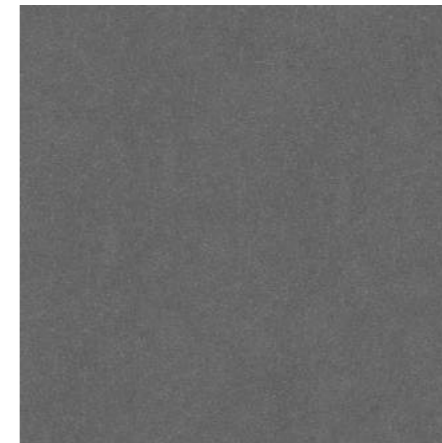

**DD642620R \ DD642622R**  
Джиминьяно антрацит  
матовый обрезной \  
лаппатированный обрезной 60×60×0,9  
Gimignano anthracite rectified matt \ rectified lappato



**ID143**  
Декор Джиминьяно наборный  
серый светлый 30×32  
Decor Gimignano compound  
light grey

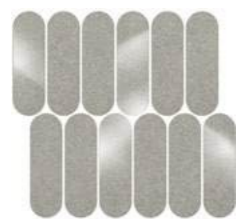

**ID144**  
Декор Джиминьяно наборный  
серый 30×32  
Decor Gimignano compound  
grey



**ID145**  
Декор Джиминьяно наборный  
бежевый 30×32  
Decor Gimignano compound  
beige



**ID146**  
Декор Джиминьяно наборный  
коричневый 30×32  
Decor Gimignano compound  
brown

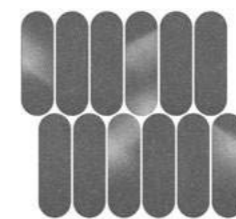

**ID147**  
Декор Джиминьяно наборный  
антрацит 30×32  
Decor Gimignano compound  
anthracite

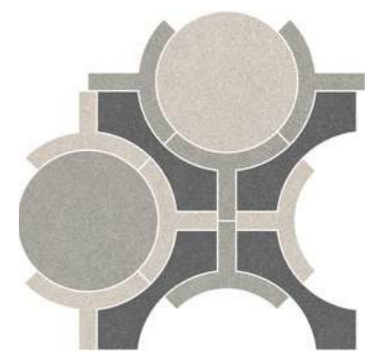

**ID149**  
Декор Джиминьяно  
наборный 48×49,5  
Decor Gimignano compound

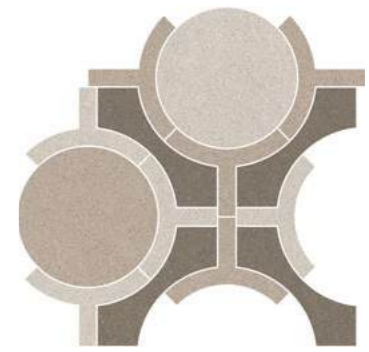

**ID150**  
Декор Джиминьяно  
наборный 48×49,5  
Decor Gimignano compound



**DD253920R\2**  
Подступёнок Джимињьяно серый светлый матовый обрезной 60×14,5  
Riser Gimignano light grey matt rectified



**DD254020R\2**  
Подступёнок Джимињьяно серый матовый обрезной 60×14,5  
Riser Gimignano grey matt rectified



**DD254120R\2**  
Подступёнок Джимињьяно бежевый матовый обрезной 60×14,5  
Riser Gimignano beige matt rectified



**DD253920R\3BT**  
Плинтус Джимињьяно серый светлый матовый обрезной 60×9,5  
Plinth Gimignano light grey matt rectified



**DD254020R\3BT**  
Плинтус Джимињьяно серый матовый обрезной 60×9,5  
Plinth Gimignano grey matt rectified



**DD254120R\3BT**  
Плинтус Джимињьяно бежевый матовый обрезной 60×9,5  
Plinth Gimignano beige matt rectified



**DD253920R\GR**  
Ступень Джимињьяно серый светлый матовый обрезной 30×60  
Step Gimignano light grey matt rectified



**DD253420R\GR**  
Ступень Джимињьяно серый матовый обрезной 30×60  
Step Gimignano grey matt rectified



**DD254120R\GR**  
Ступень Джимињьяно бежевый матовый обрезной 30×60  
Step Gimignano beige matt rectified



**DD254220R\2**  
Подступёнок Джимињьяно коричневый матовый обрезной 60×14,5  
Riser Gimignano brown matt rectified



**DD254320R\2**  
Подступёнок Джимињьяно антрацит матовый обрезной 60×14,5  
Riser Gimignano anthracite matt rectified



**DD254220R\3BT**  
Плинтус Джимињьяно коричневый матовый обрезной 60×9,5  
Plinth Gimignano brown matt rectified



**DD254320R\3BT**  
Плинтус Джимињьяно антрацит матовый обрезной 60×9,5  
Plinth Gimignano anthracite matt rectified





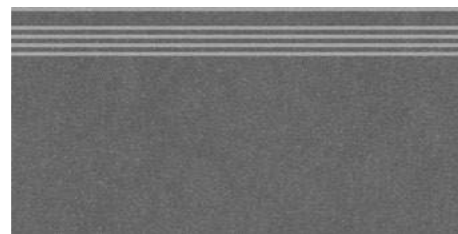

**DD254220R\GR**  
Ступень Джимињьяно коричневый матовый обрезной 30×60  
Step Gimignano brown matt rectified



**DD254320R\GR**  
Ступень Джимињьяно антрацит матовый обрезной 30×60  
Step Gimignano anthracite matt rectified





R10 A V3 4    

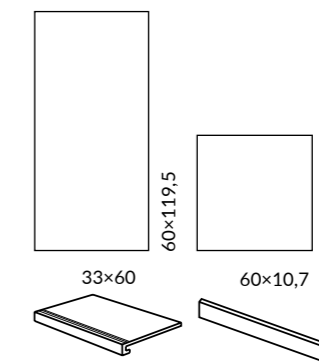

ОБЛАСТЬ ПРИМЕНЕНИЯ | PLACE OF APPLICATION

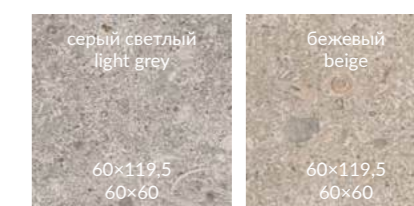

-  **Общественные помещения со средним уровнем проходимости |**  
Medium traffic public spaces
-  **Частный интерьер | Residential**
-  **Лестницы | Stairs**
-  **Паркинги | Parkings / Гаражи | Garages**
-  **Экстерьер | Exterior**
-  **Парки и сады | Parks & Gardens**

ЦВЕТ | COLOUR



Координированная настенная плитка «Риккарди» для этой серии представлена в Генеральном каталоге «Керамическая плитка для стен 2024». The "Riccardi" wall tiles in the same style is featured in the General Catalogue "Ceramic tiles 2024".

Технология изготовления ступеней представлена на стр. 538. Step manufacturing technology is on the page 538.

		шт. \ pcs	м²	кг \ kg	кор. \ box	м²	кг \ kg
60×119,5	9	3	2,151	41,8	24	51,6	1024
60×60	9 	5	1,8	36,5	30 	54	1125





**SG519920R**  
Риккарди серый светлый матовый обрезной 60x119,5x0,9  
Riccardi light grey matt rectified



**SG540620R**  
Риккарди бежевый матовый обрезной 60x119,5x0,9  
Riccardi beige matt rectified



**SG653700R\GCF**  
Ступень клеёная Риккарди ступень серый светлый матовый 33x60  
Glued step Riccardi light grey matt rectified



**SG653720R\5**  
Подступёнок Риккарди серый светлый матовый 60x10,7  
Riser Riccardi light grey matt



**SG653720R\6BT**  
Плинтус Риккарди серый светлый матовый 60x9,5  
Plinth Riccardi light grey matt



**SG653720R**  
Риккарди серый светлый матовый обрезной 60x60x0,9  
Riccardi light grey matt rectified



**SG653820R**  
Риккарди бежевый матовый обрезной 60x60x0,9  
Riccardi beige matt rectified



**SG653820R\GCF**  
Ступень клеёная Риккарди бежевый матовый 33x60  
Glued step Riccardi beige matt rectified

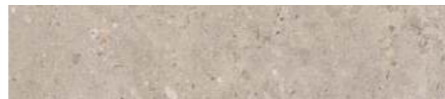

**SG653820R\5**  
Подступенок Риккарди бежевый матовый 60x10,7  
Riser Riccardi beige matt



**SG653820R\6BT**  
Плинтус Риккарди бежевый матовый 60x9,5  
Plinth Riccardi beige matt



**T036\SG6537**  
Декор мозаичный Риккарди серый светлый матовый 46,8x9,8  
Decor Riccardi mosaic light grey matt rectified

V2



**T036\SG6538**  
Декор мозаичный Риккарди бежевый матовый 46,8x9,8  
Decor Riccardi mosaic beige matt rectified

V3



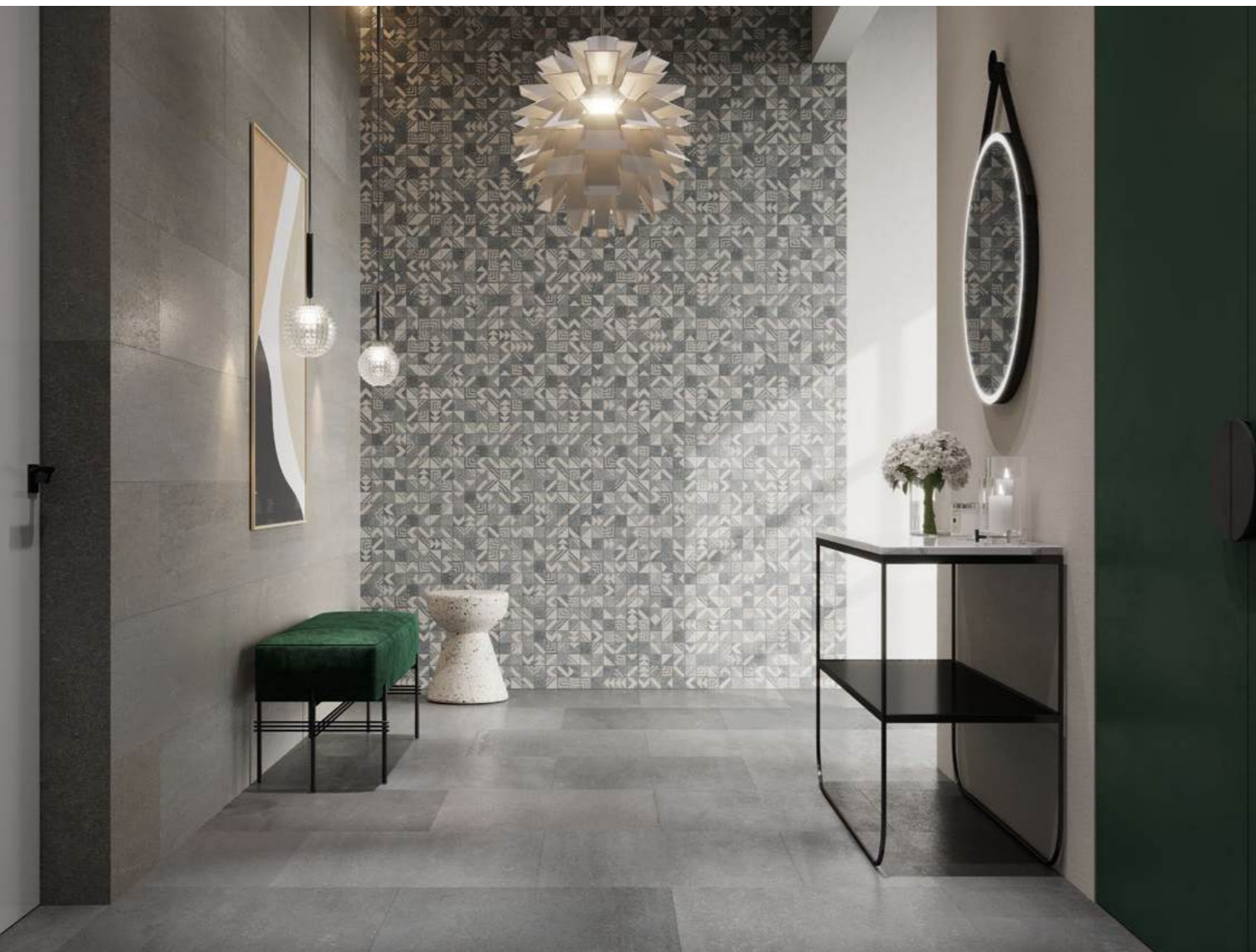

ISO 10545-6  
4 175 mm²  
Conforme

WR R11 A B C V3

# ПРО НОРДИК PRO NORDIC

СИСТЕМА  
PRO

## ОБЛАСТЬ ПРИМЕНЕНИЯ | PLACE OF APPLICATION

- Общественные помещения с высоким уровнем проходимости | Heavy traffic public spaces
- Частный интерьер | Residential
- Экстерьер | Exterior

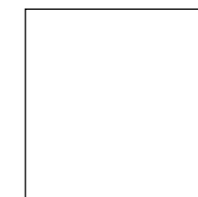

60x60



**DD605020R**  
Про Нордик  
серый тёмный обрезной 60x60x0,9  
Pro Nordic dark grey rectified

V3  
F 26



**DD605220R**  
Про Нордик  
серый обрезной 60x60x0,9  
Pro Nordic grey rectified

V3  
F 22



**DD605320R**  
Про Нордик  
серый светлый обрезной 60x60x0,9  
Pro Nordic light grey rectified

V3  
F 24

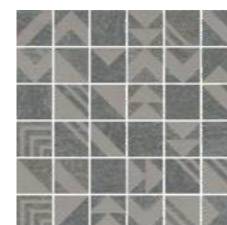

**SBM014\DD204020**  
Про Нордик серый  
тёмный мозаичный 30x30  
Pro Nordic dark grey mosaic

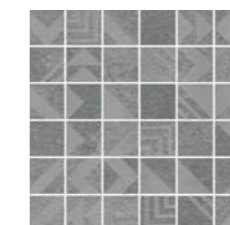

**SBM012\DD204220**  
Про Нордик серый  
мозаичный 30x30  
Pro Nordic grey mosaic

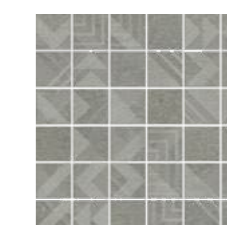

**SBM013\DD204320**  
Про Нордик серый светлый  
мозаичный 30x30  
Pro Nordic light grey mosaic

	шт. \ pcs	м²	кг \ kg	кор. \ box	м²	кг \ kg
60x60	9	1,8	36,5	30	54	1125



# МОНСЕРПАТ MONSERRATE

## ОБЛАСТЬ ПРИМЕНЕНИЯ | PLACE OF APPLICATION

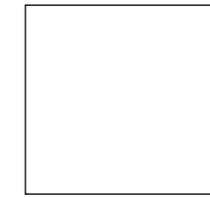

60×60

-  **Общественные помещения со средним уровнем проходимости |**  
Medium traffic public spaces
-  **Частный интерьер |** Residential
-  **Экстерьер |** Exterior



**SG647420R**

Монсеррат бежевый светлый  
матовый обрезной 60×60×0,9  
Monserrate light beige matt rectified

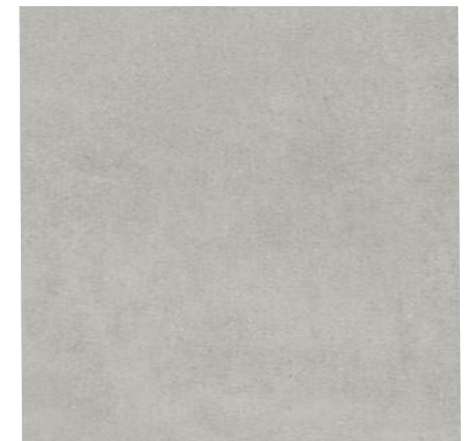

**SG647520R**

Монсеррат серый светлый  
матовый обрезной 60×60×0,9  
Monserrate light grey matt rectified



**SBD064\SG647420**



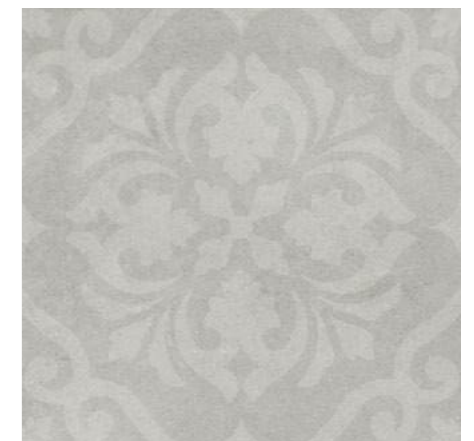

Декор Монсеррат бежевый светлый  
матовый обрезной 60×60  
Decor Monserrate light beige matt rectified



**SBD065\SG647520**

Декор Монсеррат серый светлый  
матовый обрезной 60×60  
Decor Monserrate light grey matt rectified

Координированная настенная плитка «Монсеррат» для этой серии представлена в Генеральном каталоге «Керамическая плитка для стен 2024». The "Monserrate" wall tiles in the same style is featured in the General Catalogue "Ceramic tiles 2024".

		шт. \ pcs	м <sup>2</sup>	кг \ kg		кор. \ box	м <sup>2</sup>	кг \ kg
60×60	9 	5	1,8	36,5		30	54	1120



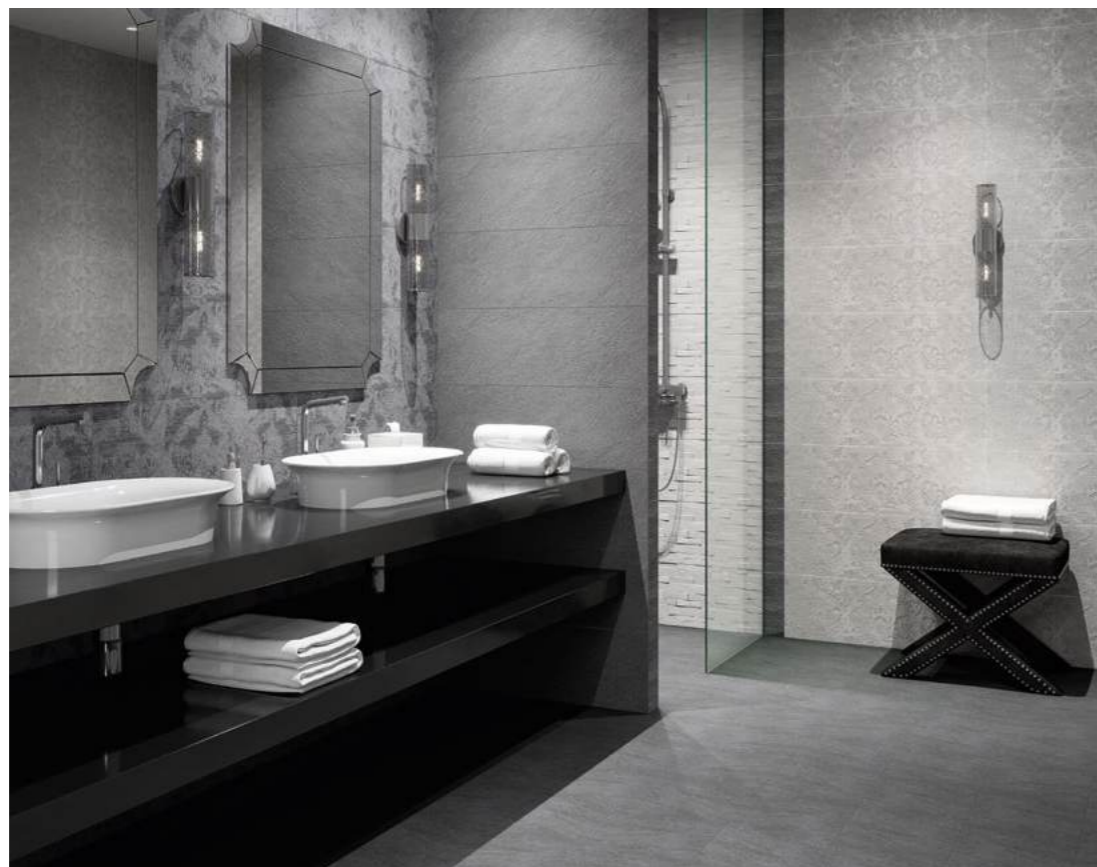

ОБЛАСТЬ ПРИМЕНЕНИЯ | PLACE OF APPLICATION

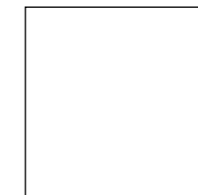

60x60

- Общественные помещения со средним уровнем проходимости | Medium traffic public spaces
- Частный интерьер | Residential
- Экстерьер | Exterior



**SG638920R**  
Гренель серый тёмный  
обрезной 60x60x0,9  
Grenelle dark grey rectified



**SG638820R**  
Гренель серый обрезной 60x60x0,9  
Grenelle grey rectified



**SG144\005T**  
Гренель серый тёмный мозаичный 46,5x9,8  
Grenelle dark grey mosaic



**SG144\004T**  
Гренель серый мозаичный 46,5x9,8  
Grenelle grey mosaic



**SG144\003T**  
Гренель серый светлый мозаичный 46,5x9,8  
Grenelle light grey mosaic



**SG638720R**  
Гренель серый светлый  
обрезной 60x60x0,9  
Grenelle light grey rectified



Координированная настенная плитка «Гренель» для этой серии представлена в Генеральном каталоге «Керамическая плитка для стен 2024». The "Grenelle" wall tiles in the same style is featured in the General Catalogue "Ceramic tiles 2024".

		шт. \ pcs	м²	кг \ kg	кор. \ box	м²	кг \ kg
60x60	9	5	1,8	36,5	30	54	1120







# ПРО МАТРИКС PRO MATRIX

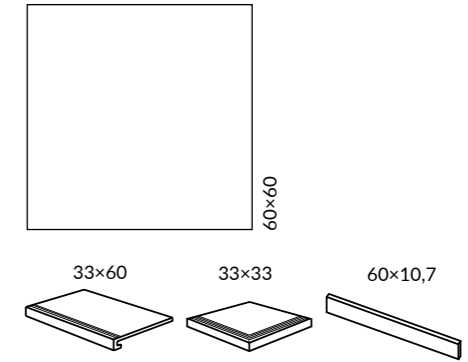

## ОБЛАСТЬ ПРИМЕНЕНИЯ | PLACE OF APPLICATION

- Общественные помещения с высоким уровнем проходимости | Heavy traffic public spaces**
- Частный интерьер | Residential**
- Лестницы | Stairs**
- Экстерьер | Exterior**

## ЦВЕТ | COLOUR

<p>беж светлый light beige</p> <p>60x60</p>	<p>бежевый beige</p> <p>60x60</p>	
<p>белый white</p> <p>60x60</p>	<p>светлый light</p> <p>60x60</p>	<p>серый grey</p> <p>60x60</p>
<p>серый тёмный dark grey</p> <p>60x60</p>	<p>антрацит anthracite</p> <p>60x60</p>	<p>чёрный black</p> <p>60x60</p>

Координированная настенная плитка «Про Матрикс» для этой серии представлена в Генеральном каталоге «Керамическая плитка для стен 2024». The "Pro Matrix" wall tiles in the same style is featured in the General Catalogue "Ceramic tiles 2024".

Технология изготовления ступеней представлена на стр. 538. Step manufacturing technology is on the page 538.

		шт. \ pcs	м <sup>2</sup>	кг \ kg	кор. \ box	м <sup>2</sup>	кг \ kg
60x60	9	5	1,80	36,5	30	54	1125



**DD601820R**  
 Про Матрикс беж светлый  
 обрезной натуральный 60x60x0,9  
 Pro Matrix light beige rectified natural



**DD601820R\6BT**  
 Плинтус Про Матрикс беж светлый обрезной 60x9,5  
 Plinth Pro Matrix light beige rectified



**DD601920R**  
 Про Матрикс бежевый  
 обрезной натуральный 60x60x0,9  
 Pro Matrix beige rectified natural



**DD601920R\6BT**  
 Плинтус Про Матрикс бежевый обрезной 60x9,5  
 Plinth Pro Matrix beige rectified

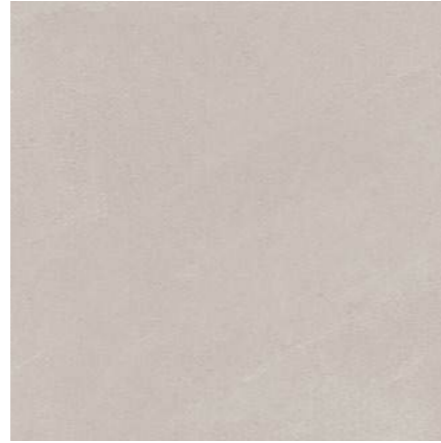

**DD602620R**  
 Про Матрикс белый  
 обрезной натуральный 60x60x0,9  
 Pro Matrix white rectified natural



**DD602620R\6BT**  
 Плинтус Про Матрикс белый обрезной 60x9,5  
 Plinth Pro Matrix white rectified



**DD602020R**  
 Про Матрикс серый светлый  
 обрезной натуральный 60x60x0,9  
 Pro Matrix light grey rectified natural



**DD602020R\6BT**  
 Плинтус Про Матрикс серый светлый обрезной 60x9,5  
 Plinth Pro Matrix light grey rectified

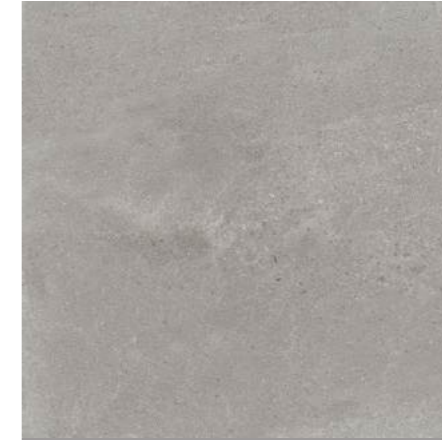

**DD602220R**  
 Про Матрикс серый  
 обрезной натуральный 60x60x0,9  
 Pro Matrix grey rectified natural



**DD602220R\6BT**  
 Плинтус Про Матрикс серый обрезной 60x9,5  
 Plinth Pro Matrix grey rectified

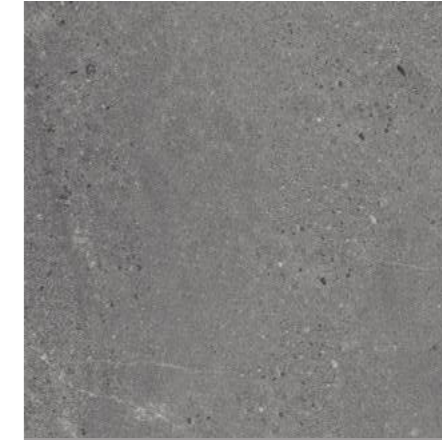

**DD602320R**  
 Про Матрикс серый тёмный  
 обрезной натуральный 60x60x0,9  
 Pro Matrix dark grey rectified natural



**DD602320R\6BT**  
 Плинтус Про Матрикс серый тёмный обрезной 60x9,5  
 Plinth Pro Matrix dark grey rectified

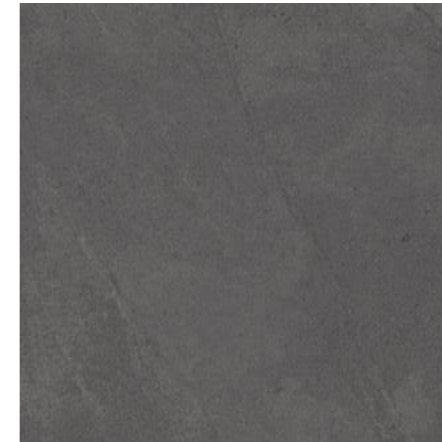

**DD602420R**  
 Про Матрикс антрацит  
 обрезной натуральный 60x60x0,9  
 Pro Matrix anthracite rectified natural



**DD602420R\6BT**  
 Плинтус Про Матрикс антрацит  
 обрезной 60x9,5  
 Plinth Pro Matrix anthracite rectified



**DD602520R**  
 Про Матрикс чёрный  
 обрезной натуральный 60x60x0,9  
 Pro Matrix black rectified natural



**DD602520R\6BT**  
 Плинтус Про Матрикс чёрный  
 обрезной 60x9,5  
 Plinth Pro Matrix black rectified



**SBD018\DD201620**  
 Про Матрикс беж  
 светлый 9,5x9,5  
 Pro Matrix light beige



**SBD020\DD202420**  
 Про Матрикс белый  
 9,5x9,5  
 Pro Matrix white



**SBD021\DD201920**  
 Про Матрикс серый  
 9,5x9,5  
 Pro Matrix grey



**SBD023\DD202120**  
 Про Матрикс антрацит  
 9,5x9,5  
 Pro Matrix anthracite



**SBD019\DD201720**  
 Про Матрикс бежевый  
 9,5x9,5  
 Pro Matrix beige



**SBD017\DD201820**  
 Про Матрикс серый  
 светлый 9,5x9,5  
 Pro Matrix light grey



**SBD022\DD202020**  
 Про Матрикс серый  
 тёмный 9,5x9,5  
 Pro Matrix dark grey



**SBD024\DD202220**  
 Про Матрикс чёрный  
 9,5x9,5  
 Pro Matrix black





**DD601820R\5**  
Подступёнок Про Матрикс беж светлый 60x10,7  
Riser Pro Matrix light beige

V2



V2

**DD601820R\GCF**  
Ступень клеёная Про Матрикс беж светлый 33x60  
Glued step Pro Matrix light beige



V2

**DD601820R\GCA**  
Ступень угловая клеёная Про Матрикс беж светлый 33x33  
Glued corner step Pro Matrix light beige



**DD602620R\5**  
Подступёнок Про Матрикс белый 60x10,7  
Riser Pro Matrix white

V2



V2

**DD602620R\GCF**  
Ступень клеёная Про Матрикс белый 33x60  
Glued step Pro Matrix white



V2

**DD602620R\GCA**  
Ступень угловая клеёная Про Матрикс белый 33x33  
Glued corner step Pro Matrix white



**DD602220R\5**  
Подступёнок Про Матрикс серый 60x10,7  
Riser Pro Matrix grey

V2



V2

**DD602220R\GCF**  
Ступень клеёная Про Матрикс серый 33x60  
Glued step Pro Matrix grey



V2

**DD602220R\GCA**  
Ступень угловая клеёная Про Матрикс серый 33x33  
Glued corner step Pro Matrix grey



**DD602420R\5**  
Подступёнок Про Матрикс антрацит 60x10,7  
Riser Pro Matrix anthracite

V2



V2

**DD602420R\GCF**  
Ступень клеёная Про Матрикс антрацит 33x60  
Glued step Pro Matrix anthracite



V2

**DD602420R\GCA**  
Ступень угловая клеёная Про Матрикс антрацит 33x33  
Glued corner step Pro Matrix anthracite



**DD602520R\5**  
Подступёнок Про Матрикс чёрный 60x10,7  
Riser Pro Matrix black

V2



V2

**DD602520R\GCF**  
Ступень клеёная Про Матрикс чёрный 33x60  
Glued step Pro Matrix black



V2

**DD602520R\GCA**  
Ступень угловая клеёная Про Матрикс чёрный 33x33  
Glued corner step Pro Matrix black



**DD601920R\5**  
Подступёнок Про Матрикс бежевый 60x10,7  
Riser Pro Matrix beige

V2



V2

**DD601920R\GCF**  
Ступень клеёная Про Матрикс бежевый 33x60  
Glued step Pro Matrix beige



V2

**DD601920R\GCA**  
Ступень угловая клеёная Про Матрикс бежевый 33x33  
Glued corner step Pro Matrix beige



**DD602020R\5**  
Подступёнок Про Матрикс серый светлый 60x10,7  
Riser Pro Matrix light grey

V2



V2

**DD602020R\GCF**  
Ступень клеёная Про Матрикс серый светлый 33x60  
Glued step Pro Matrix light grey



V2

**DD602020R\GCA**  
Ступень угловая клеёная Про Матрикс серый светлый 33x33  
Glued corner step Pro Matrix light grey

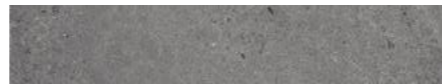

**DD602320R\5**  
Подступёнок Про Матрикс серый тёмный 60x10,7  
Riser Pro Matrix dark grey

V2



V2

**DD602320R\GCF**  
Ступень клеёная Про Матрикс серый тёмный 33x60  
Glued step Pro Matrix dark grey



V2

**DD602320R\GCA**  
Ступень угловая клеёная Про Матрикс серый тёмный 33x33  
Glued corner step Pro Matrix dark grey



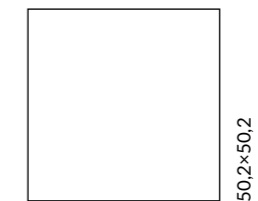

ОБЛАСТЬ ПРИМЕНЕНИЯ | PLACE OF APPLICATION

-  **Общественные помещения со средним уровнем проходимости** | Medium traffic public spaces
-  **Частный интерьер** | Residential
-  **Экстерьер** | Exterior

ЦВЕТ | COLOUR



Координированная настенная плитка «Безана» для этой серии представлена в Генеральном каталоге «Керамическая плитка для стен 2024». The "Besana" wall tiles in the same style is featured in the General Catalogue "Ceramic tiles 2024".



**SG457920R**  
Безана серый светлый  
обрезной 50,2×50,2×0,85  
Besana light grey rectified

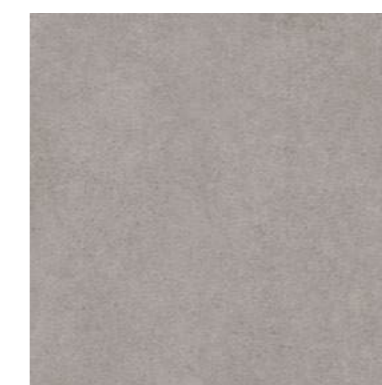



**SG457620R**  
Безана серый  
обрезной 50,2×50,2×0,85  
Besana grey rectified







**SG457520R**  
Безана бежевый  
обрезной 50,2×50,2×0,85  
Besana beige rectified



	шт. \ pcs	м <sup>2</sup>	кг \ kg	кор. \ box	м <sup>2</sup>	кг \ kg
50,2×50,2	8,5 	6	1,764	31,5 	26	45,864





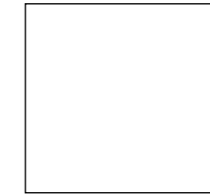

R10 A B V2 4    



ОБЛАСТЬ ПРИМЕНЕНИЯ | PLACE OF APPLICATION

-  **Общественные помещения со средним уровнем проходимости |**  
Medium traffic public spaces
-  **Частный интерьер | Residential**
-  **Экстерьер | Exterior**



**SG458320N**  
Ламелла серый светлый  
50,2x50,2x0,85  
Lamella light grey

 **V2** 4  
F 5



**SG458420N**  
Ламелла серый  
50,2x50,2x0,85  
Lamella grey

 **V2** 4  
F 5



**SG458520N**  
Ламелла серый тёмный  
50,2x50,2x0,85  
Lamella dark grey

 **V2** 4  
F 5



**SBM009\SG4583**  
Ламелла серый светлый мозаичный 50,2x25  
Lamella light grey mosaic

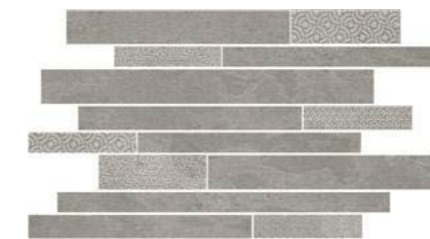

**SBM010\SG4584**  
Ламелла серый мозаичный 50,2x25  
Lamella grey mosaic

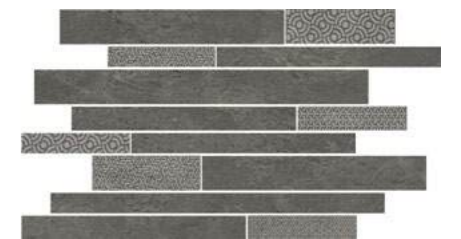

**SBM011\SG4585**  
Ламелла серый тёмный мозаичный 50,2x25  
Lamella dark grey mosaic

		шт. \ pcs	м <sup>2</sup>	кг \ kg	кор. \ box	м <sup>2</sup>	кг \ kg
50,2x50,2	8,5 	7	1,764	32,2		26	45,864 867



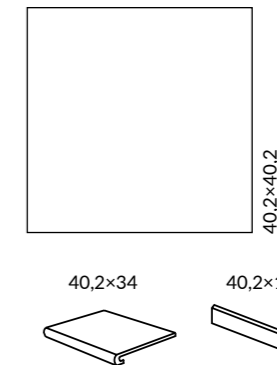

ОБЛАСТЬ ПРИМЕНЕНИЯ | PLACE OF APPLICATION

- Общественные помещения со средним уровнем проходимости** | Medium traffic public spaces
- Частный интерьер** | Residential
- Лестницы** | Stairs
- Экстерьер** | Exterior

ЦВЕТ | COLOUR

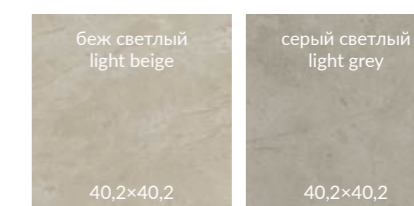

Координированная настенная плитка «Монсанту» для этой серии представлена в Генеральном каталоге "Керамическая плитка для стен 2024".  
The "Monsanto" wall tiles in the same style is featured in the General Catalogue "Ceramic tiles 2024".

Технология изготовления ступеней представлена на стр. 538.  
Step manufacturing technology is on the page 538.

		шт. \ pcs	м <sup>2</sup>	кг \ kg	кор. \ box	м <sup>2</sup>	кг \ kg
40,2×40,2	8	10	1,62	29,2	48	77,76	1432





**HGD\A500\SG1687**  
 Декор Монсанту бежевый  
 светлый 40,2x40,2  
 Decor Monsanto light beige



**SG168700N**  
 Монсанту бежевый светлый  
 матовый 40,2x40,2x0,8  
 Monsanto light beige matt



**OS\A159\SG1687**  
 Бордюр Монсанту бежевый  
 светлый 40,2x7,2  
 Border Monsanto light beige



**HGD\B500\SG1686**  
 Декор Монсанту серый  
 светлый 40,2x40,2  
 Decor Monsanto light grey



**SG168600N**  
 Монсанту серый светлый  
 матовый 40,2x40,2x0,8  
 Monsanto light grey matt



**OS\B159\SG1686**  
 Бордюр Монсанту серый  
 светлый 40,2x7,2  
 Border Monsanto light grey



**SG168700N\GR**  
 Ступень Монсанту бежевый  
 светлый матовый 40,2x33  
 Step Monsanto light beige matt



**SG168600N\GR**  
 Ступень Монсанту серый  
 светлый матовый 40,2x33  
 Step Monsanto light grey matt



**SG168700N\3**  
 Подступёнок Монсанту  
 бежевый светлый матовый 40,2x10,6  
 Riser Monsanto light beige matt



**SG168600N\3**  
 Подступёнок Монсанту  
 серый светлый матовый 40,2x10,6  
 Riser Monsanto light grey matt







**SG168700N\3\A**  
 Подступёнок Монсанту  
 бежевый светлый 40,2x10,6  
 Riser Monsanto light beige



**SG168600N\3\A**  
 Подступёнок Монсанту  
 серый светлый 40,2x10,6  
 Riser Monsanto light grey





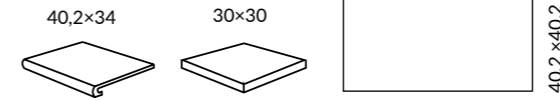

R12 A B C V3 4    



ОБЛАСТЬ ПРИМЕНЕНИЯ | PLACE OF APPLICATION

-  **Общественные помещения со средним уровнем проходимости |**  
Medium traffic public spaces
-  **Частный интерьер |** Residential
-  **Лестницы |** Stairs
-  **Экстерьер |** Exterior



**Ступень фронтальная**  
Терраса серый  
противоскользящий 40,2×30  
Frontal step Terrace grey antiskid

V3 4



**SG158500N\GR**  
Ступень фронтальная  
Терраса коричневый  
противоскользящий 40,2×30  
Frontal step Terrace brown antiskid

V3 4



**SG158700N**  
Терраса серый  
противоскользящий  
40,2×40,2×0,8  
Terrace grey antiskid

V3 4  
F 12



**SG158700N\GR\ANS**  
Ступень угловая Терраса серый  
противоскользящий левая 30×30  
Left step Terrace grey antiskid

V3 4



**SG158500N\GR\ANS**  
Ступень угловая Терраса  
коричневый противоскользящий левая 30×30  
Left step Terrace brown antiskid

V3 4



**SG158500N**  
Терраса коричневый  
противоскользящий  
40,2×40,2×0,8  
Terrace brown antiskid

V3 4  
F 12



**SG158700N\GR\AND**  
Ступень угловая Терраса серый  
противоскользящий правая 30×30  
Right step Terrace grey antiskid



V3 4



**SG158500N\GR\AND**  
Ступень угловая Терраса  
коричневый противоскользящий правая 30×30  
Right step Terrace brown antiskid

V3 4

Технология изготовления ступеней представлена на стр. 538.  
Step manufacturing technology is on the page 538.

		шт. \ pcs	м <sup>2</sup>	кг \ kg	кор. \ box	м <sup>2</sup>	кг \ kg
40,2×40,2	8 	10	1,62	29,2	48 	77,76	1432





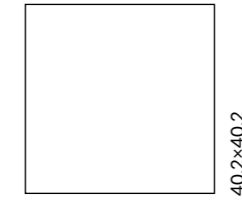
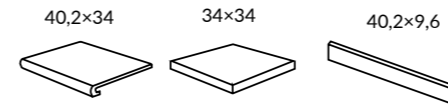
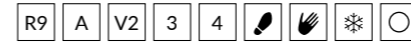

ОБЛАСТЬ ПРИМЕНЕНИЯ | PLACE OF APPLICATION

Частный интерьер | Residential

Лестницы | Stairs



F  
8  
O  
V2  
4

**SG158100R**  
Фаральони бежевый обрезной 40,2×40,2×0,8  
Faraglioni beige rectified



**SG158100R\SBT**  
Плинтус Фаральони бежевый 40,2×7,6  
Plinth Faraglioni beige



**SG158100R\4**  
Подступёнок Фаральони бежевый 40,2×9,6  
Riser Faraglioni beige



F  
8  
O  
V2  
4

**SG158300R**  
Фаральони песочный обрезной 40,2×40,2×0,8  
Faraglioni sand rectified



**SG158300R\SBT**  
Плинтус Фаральони песочный 40,2×7,6  
Plinth Faraglioni sand



**SG158300R\4**  
Подступёнок Фаральони песочный 40,2×9,6  
Riser Faraglioni sand



F  
8  
O  
V2  
3

**SG158200R**  
Фаральони коричневый обрезной 40,2×40,2×0,8  
Faraglioni brown rectified



**SG158200R\SBT**  
Плинтус Фаральони коричневый 40,2×7,6  
Plinth Faraglioni brown



**SG158200R\4**  
Подступёнок Фаральони коричневый 40,2×9,6  
Riser Faraglioni brown

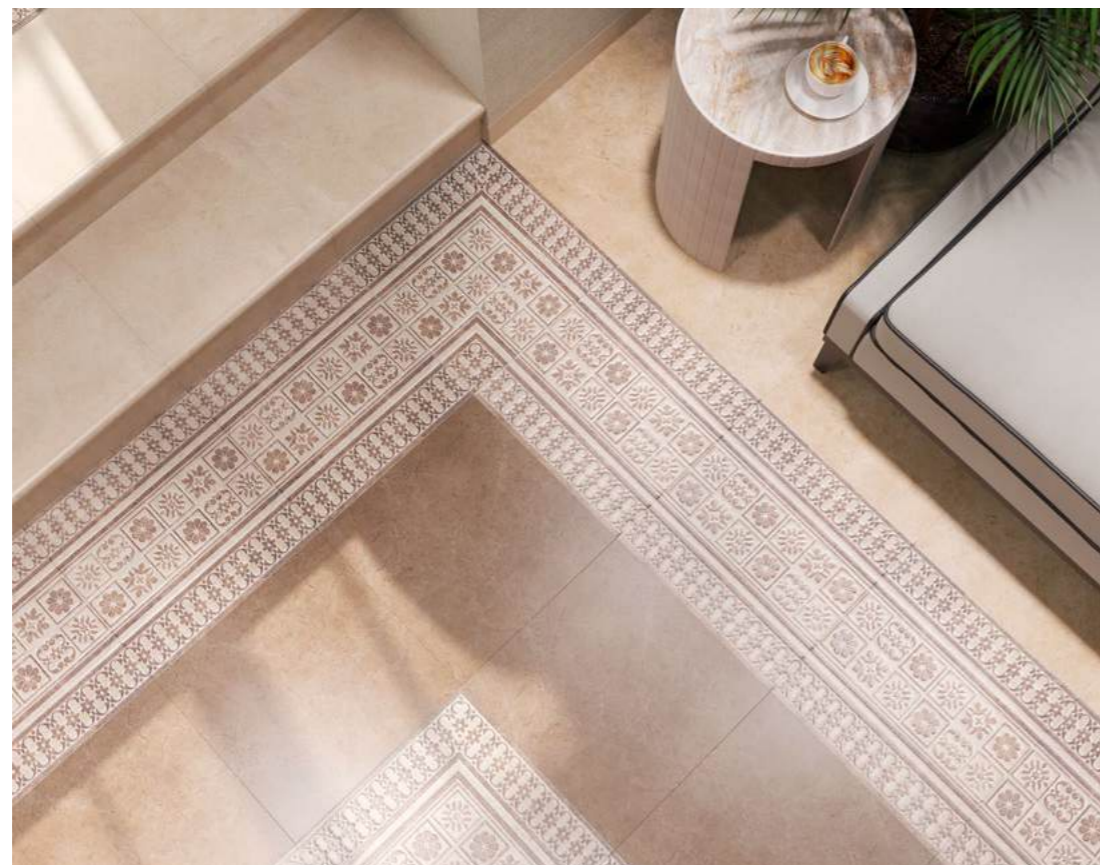

V2  
4

**SG158100R\GR\AN**  
Ступень угловая Фаральони бежевый 34×34  
Corner step Faraglioni beige



V2  
4

**SG158100R\GR**  
Ступень фронтальная Фаральони бежевый 40,2×34  
Frontal step Faraglioni beige



**HGD\A51\SG1550**  
Декор Фаральони 40,2×40,2  
Decor Faraglioni



V2  
4

**SG158300R\GR\AN**  
Ступень угловая Фаральони песочный 34×34  
Corner step Faraglioni sand



V2  
4

**SG158300R\GR**  
Ступень фронтальная Фаральони песочный 40,2×34  
Frontal step Faraglioni sand



**HGD\A50\SG1550**  
Декор Фаральони 40,2×40,2  
Decor Faraglioni



V2  
3

**SG158200R\GR\AN**  
Ступень угловая Фаральони коричневый 34×34  
Corner step Faraglioni brown



V2  
3

**SG158200R\GR**  
Ступень фронтальная Фаральони коричневый 40,2×34  
Frontal step Faraglioni brown







**HGD\A23\SG1550**  
Фаральони 40,2×7,2  
Faraglioni



**HGD\A24\SG1550**  
Фаральони 7,2×7,2  
Faraglioni

Технология изготовления ступеней представлена на стр. 538.  
Step manufacturing technology is on the page 538.

R10 A V2 4    

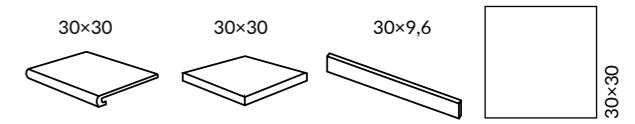

ОБЛАСТЬ ПРИМЕНЕНИЯ | PLACE OF APPLICATION

-  **Общественные помещения со средним уровнем проходимости |**  
Medium traffic public spaces

---

-  **Частный интерьер |** Residential

---

-  **Лестницы |** Stairs

---

-  **Экстерьер |** Exterior

ЦВЕТ | COLOUR

<p>светлый light</p> <p>30x30</p>	<p>бежевый beige</p> <p>30x30</p>	<p>кирпичный brick-red</p> <p>30x30</p>
<p>серый светлый light grey</p> <p>30x30</p>	<p>серый grey</p> <p>30x30</p>	<p>серый тёмный dark grey</p> <p>30x30</p>

Технология изготовления ступеней представлена на стр. 538.  
Step manufacturing technology is on the page 538.

		шт. \ pcs	м <sup>2</sup>	кг \ kg		кор. \ box	м <sup>2</sup>	кг \ kg
30x30	8 	16	1,44	25,1		40	57,6	1034



**SG906500N**  
Аллея светлый  
30×30×0,8  
Alley light



**SG906700N**  
Аллея бежевый  
30×30×0,8  
Alley beige



**SG906800N**  
Аллея кирпичный  
30×30×0,8  
Alley brick-red

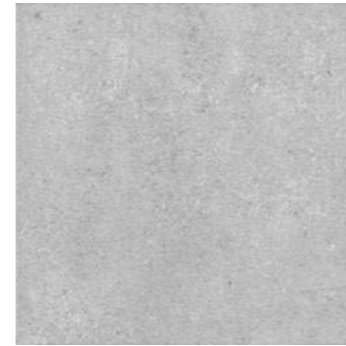

**SG911800N**  
Аллея серый светлый  
30×30×0,8  
Alley light grey

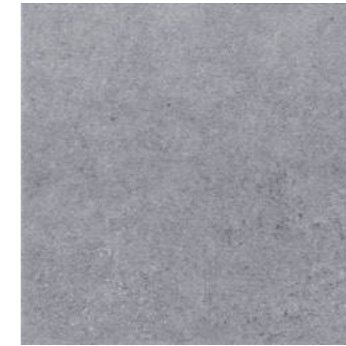

**SG911900N**  
Аллея серый  
30×30×0,8  
Alley grey

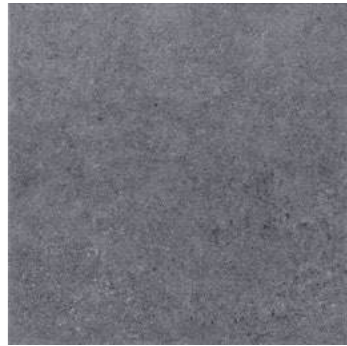

**SG912000N**  
Аллея серый тёмный  
30×30×0,8  
Alley dark grey



**SG906500N\4BT**  
Плинтус Аллея  
светлый 30×7,2  
Plinth Alley light



**SG906700N\4BT**  
Плинтус Аллея  
бежевый 30×7,2  
Plinth Alley beige



**SG906800N\4BT**  
Плинтус Аллея  
кирпичный 30×7,2  
Plinth Alley brick-red



**SG911800N\4BT**  
Плинтус Аллея  
серый светлый 30×7,2  
Plinth Alley light grey



**SG911900N\4BT**  
Плинтус Аллея серый  
30×7,2  
Plinth Alley grey



**SG912000N\4BT**  
Плинтус Аллея  
серый тёмный 30×7,2  
Plinth Alley dark grey

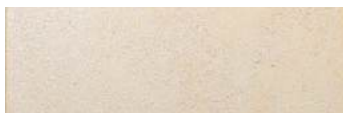

**SG906500N\3**  
Подступёнок  
Аллея светлый 30×9,6  
Riser Alley light



**SG906700N\3**  
Подступёнок Аллея бежевый  
30×9,6  
Riser Alley beige



**SG906800N\3**  
Подступёнок  
Аллея кирпичный 30×9,6  
Riser Alley brick-red



**SG911800N\3**  
Подступёнок Аллея серый  
светлый 30×9,6  
Riser Alley light grey



**SG911900N\3**  
Подступёнок Аллея серый  
30×9,6  
Riser Alley grey



**SG912000N\3**  
Подступёнок Аллея серый  
тёмный 30×9,6  
Riser Alley dark grey



**SG906500N\GR**  
Ступень фронтальная  
Аллея светлый 30×30  
Frontal step Alley light



**SG906700N\GR**  
Ступень фронтальная  
Аллея бежевый 30×30  
Frontal step Alley beige



**SG906800N\GR**  
Ступень фронтальная  
Аллея кирпичный 30×30  
Frontal step Alley brick-red



**SG911800N\GR**  
Ступень фронтальная  
Аллея серый светлый 30×30  
Frontal step Alley light grey



**SG911900N\GR**  
Ступень фронтальная  
Аллея серый 30×30  
Frontal step Alley grey



**SG912000N\GR**  
Ступень фронтальная  
Аллея серый тёмный 30×30  
Frontal step Alley dark grey



**SG906500N\GR\AN**  
Ступень угловая  
Аллея светлый 30×30  
Corner step Alley light



**SG906700N\GR\AN**  
Ступень угловая Аллея бежевый 30×30  
Corner step Alley beige



**SG906800N\GR\AN**  
Ступень угловая  
Аллея кирпичный 30×30  
Corner step Alley brick-red



**SG911800N\GR\AN**  
Ступень угловая  
Аллея серый светлый 30×30  
Corner step Alley light grey



**SG911900N\GR\AN**  
Ступень угловая  
Аллея серый 30×30  
Corner step Alley grey



**SG912000N\GR\AN**  
Ступень угловая  
Аллея серый тёмный 30×30  
Corner step Alley dark grey

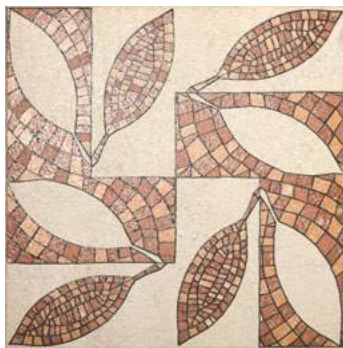

**ST10\SG9065**  
Декор Аллея 30×30  
Decor Alley



**ST13\SG9065**  
Подступёнок Аллея 30×9,6  
Riser Alley



**ST13\SG9118**  
Подступёнок Аллея 30×9,6  
Riser Alley

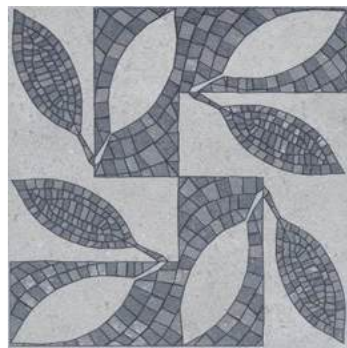

**ST10\SG9118**  
Декор Аллея 30×30  
Decor Alley



R11 A B C V3 4



БОРЕАЛЕ  
BOREALE

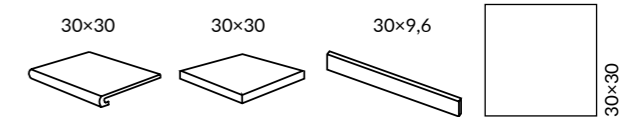

ОБЛАСТЬ ПРИМЕНЕНИЯ | PLACE OF APPLICATION

- Общественные помещения со средним уровнем проходимости | Medium traffic public spaces**
- Частный интерьер | Residential**
- Лестницы | Stairs**
- Экстерьер | Exterior**

ЦВЕТ | COLOUR

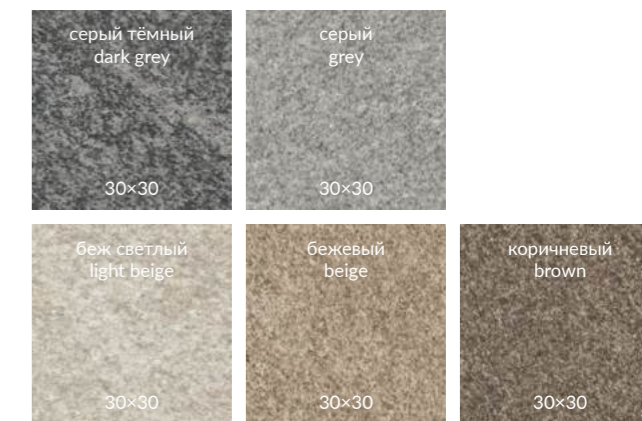

Технология изготовления ступеней представлена на стр. 538.  
Step manufacturing technology is on the page 538.

		шт. \ pcs	м²	кг \ kg	кор. \ box	м²	кг \ kg
30x30	8	16	1,44	25,1		40	1034



**SG935000N** Бореале серый тёмный 30x30x0,8  
Boreale dark grey

**SG934900N** Бореале серый 30x30x0,8  
Boreale grey

**SG934700N** Бореале беж светлый 30x30x0,8  
Boreale light beige

**SG934800N** Бореале бежевый 30x30x0,8  
Boreale beige

**SG935200N** Бореале коричневый 30x30x0,8  
Boreale brown



**SG935000N\3** Подступёнок Бореале серый тёмный 30x9,6  
Riser Boreale dark grey

**SG934900N\3** Подступёнок Бореале серый 30x9,6  
Riser Boreale grey

**SG934700N\3** Подступёнок Бореале беж светлый 30x9,6  
Riser Boreale light beige

**SG934800N\3** Подступёнок Бореале бежевый 30x9,6  
Riser Boreale beige

**SG935200N\3** Подступёнок Бореале коричневый 30x9,6  
Riser Boreale brown



**SG935000N\GR** Ступень фронтальная Бореале серый тёмный 30x30  
Frontal step Boreale dark grey

**SG934900N\GR** Ступень фронтальная Бореале серый 30x30  
Frontal step Boreale grey

**SG934700N\GR** Ступень фронтальная Бореале беж светлый 30x30  
Frontal step Boreale light beige

**SG934800N\GR** Ступень фронтальная Бореале бежевый 30x30  
Frontal step Boreale beige

**SG935200N\GR** Ступень фронтальная Бореале коричневый 30x30  
Frontal step Boreale brown



**SG935000N\GR\AN** Ступень угловая Бореале серый тёмный 30x30  
Corner step Boreale dark grey

**SG934900N\GR\AN** Ступень угловая Бореале серый 30x30  
Corner step Boreale grey

**SG934700N\GR\AN** Ступень угловая Бореале беж светлый 30x30  
Corner step Boreale light beige

**SG934800N\GR\AN** Ступень угловая Бореале бежевый 30x30  
Corner step Boreale beige

**SG935200N\GR\AN** Ступень угловая Бореале коричневый 30x30  
Corner step Boreale brown



**SG935400N** Декор Бореале серый микс 30x30  
Decor Boreale grey mix

**SG935300N** Декор Бореале коричневый микс 30x30  
Decor Boreale brown mix

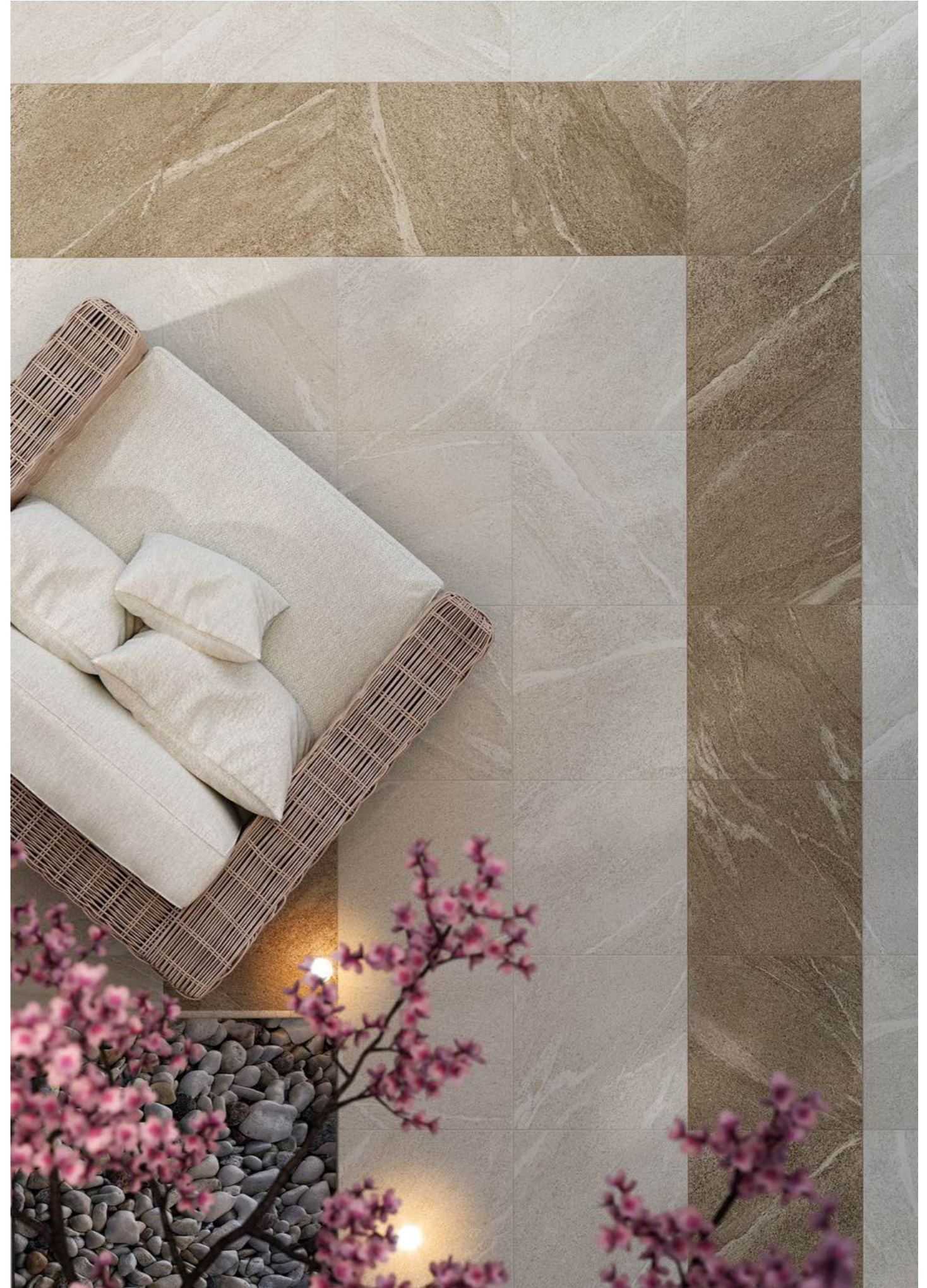

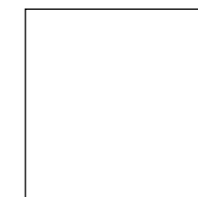
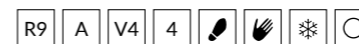

30x30

ОБЛАСТЬ ПРИМЕНЕНИЯ | PLACE OF APPLICATION

- Общественные помещения со средним уровнем проходимости | Medium traffic public spaces**
- Частный интерьер | Residential**
- Экстерьер | Exterior**



**SG173\001**  
Сланец мозаичный 30x30  
Slate mosaic



**SG908200N**  
Сланец бежевый  
30x30x0,8  
Slate beige



**SG173\002**  
Сланец мозаичный 30x30  
Slate mosaic

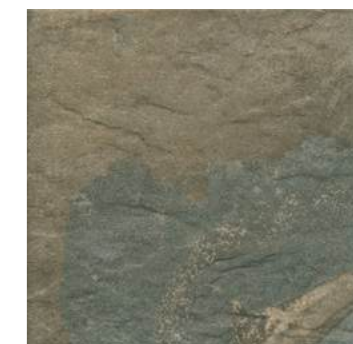

**SG908300N**  
Сланец тёмный  
30x30x0,8  
Slate dark



НЕКОТОРЫЕ ИЗ ВАРИАНТОВ РИСУНКА | SOME OF THE PATTERN OPTIONS

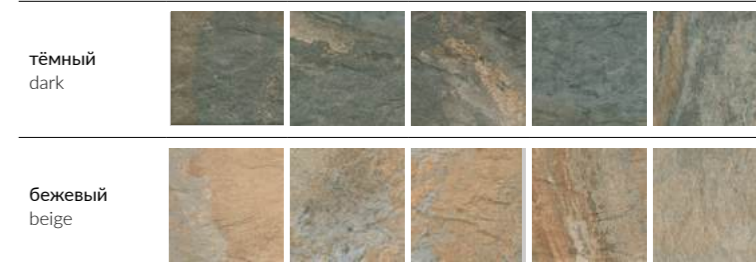

		шт. \ pcs	м <sup>2</sup>	кг \ kg	кор. \ box	шт. \ pcs	кг \ kg
30x30	8	16	1,44	25,1	40	16	1034



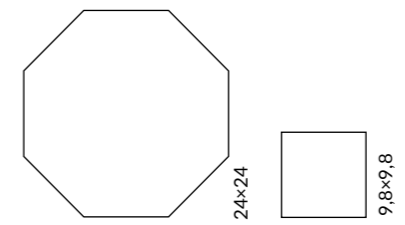
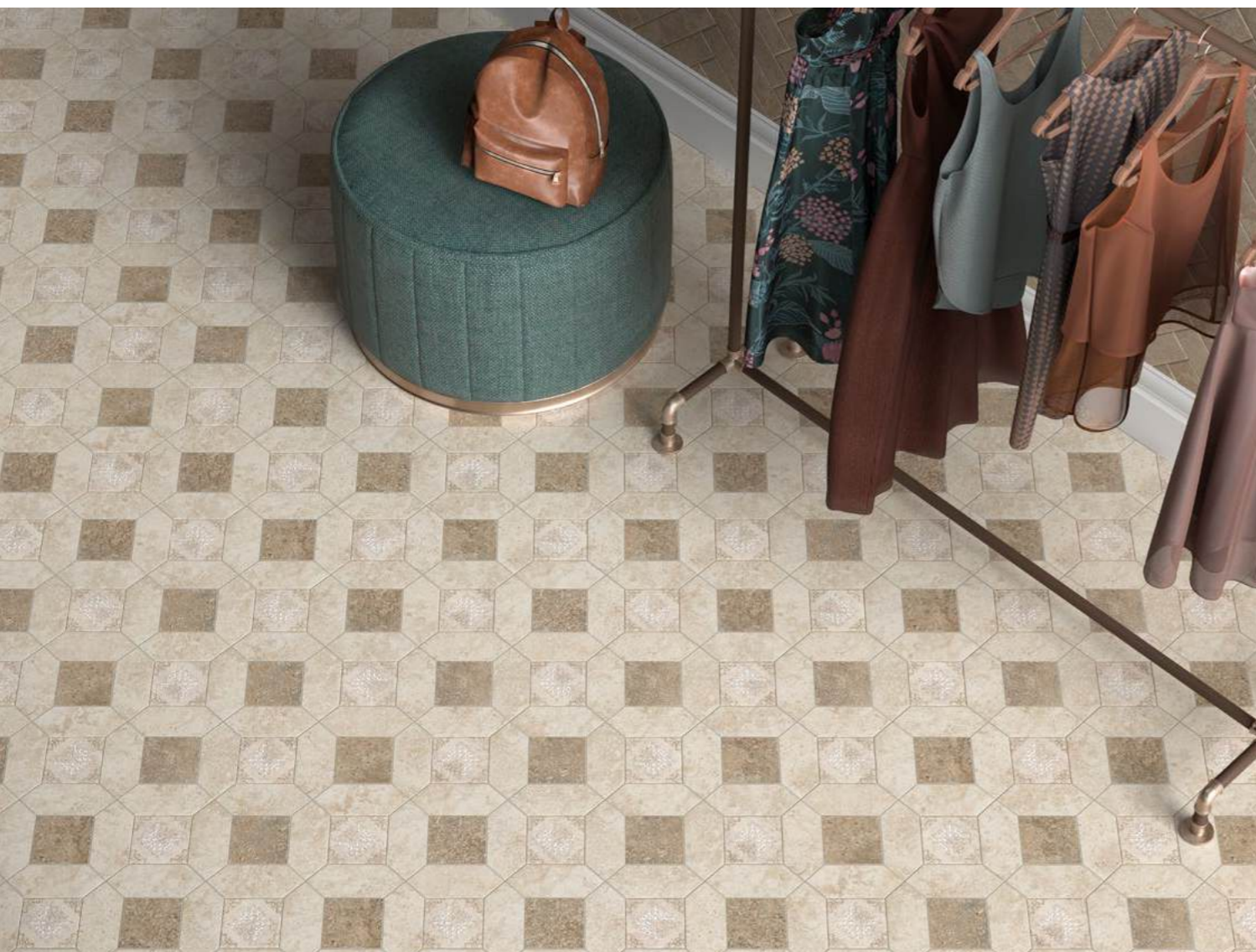

ОБЛАСТЬ ПРИМЕНЕНИЯ | PLACE OF APPLICATION

- Общественные помещения со средним уровнем проходимости |**  
Medium traffic public spaces
- Частный интерьер | Residential**
- Экстерьер | Exterior**



**1325**  
Полотно 29,8×39,8 Брюссель  
из 12 частей 9,8×9,8  
бежевый светлый матовый  
Ceramic canvas Brussels light beige matt



**1324**  
Полотно 29,8×39,8 Брюссель  
из 12 частей 9,8×9,8  
бежевый матовый  
Ceramic canvas Brussels beige matt



**1326**  
Полотно 29,8×39,8 Брюссель  
из 12 частей 9,8×9,8  
микс матовый  
Ceramic canvas Brussels mix matt



**1324S**  
Брюссель бежевый  
тёмный матовый  
9,8×9,8  
Brussels dark beige  
matt



**OS\A127\1327**  
Брюссель 1  
матовый 9,8×9,8  
Brussels 1 matt



**1325S**  
Брюссель бежевый  
светлый матовый  
9,8×9,8  
Brussels light beige  
matt



**OS\B127\1327**  
Брюссель 2  
матовый 9,8×9,8  
Brussels 2 matt



**SG244300N**  
Брюссель бежевый  
светлый матовый 24×24×0,7  
Brussels light beige matt



**SG244400N**  
Брюссель бежевый  
тёмный матовый 24×24×0,7  
Brussels dark beige matt

Координированная настенная плитка «Брюссель» для этой серии представлена в Генеральном каталоге "Керамическая плитка для стен 2024".  
The "Brussels" wall tiles in the same style is featured in the General Catalogue "Ceramic tiles 2024".

	шт. \ pcs	м²	кг \ kg	кор. \ box	м²	кг \ kg
24×24 восьмиугольник   octagon	7	23	1,09	40	43,6	730
9,8×9,8	7	100	0,96	24	11,52	212





# ДЕГРЕ • КАРАОКЕ

## DEGRE • KARAOKE

### ОБЛАСТЬ ПРИМЕНЕНИЯ | PLACE OF APPLICATION

**Общественные помещения со средним уровнем проходимости |**  
Medium traffic public spaces

**Частный интерьер | Residential**

**Экстерьер | Exterior**

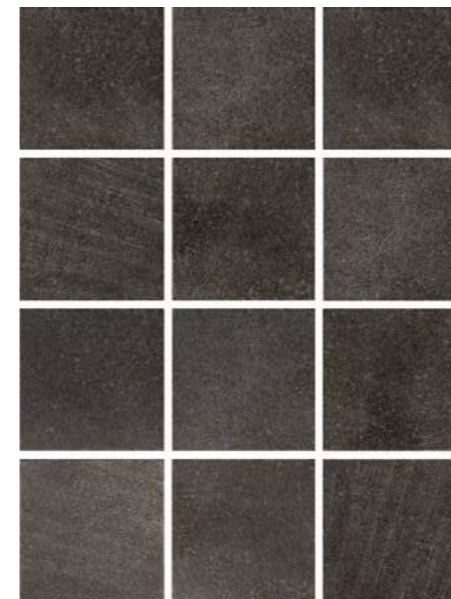
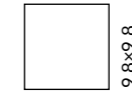

**1222Н**  
Караоке чёрный,  
полотно 29,8×39,8  
из 12 частей 9,8×9,8  
Karaoke black canvas

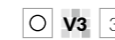

**1301Н**  
Дегре чёрный,  
полотно 29,8×39,8  
из 12 частей 9,8×9,8  
Degre black canvas



**1299Н**  
Дегре серый,  
полотно 29,8×39,8  
из 12 частей 9,8×9,8  
Degre grey canvas

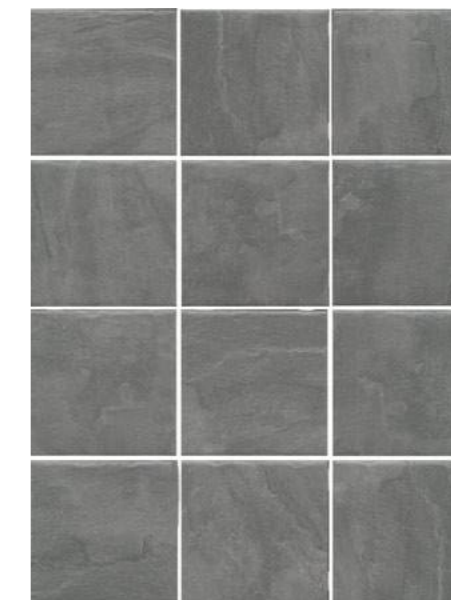

**1300Н**  
Дегре серый тёмный,  
полотно 29,8×39,8  
из 12 частей 9,8×9,8  
Degre dark grey canvas



**1298Н**  
Дегре бежевый,  
полотно 29,8×39,8  
из 12 частей 9,8×9,8  
Degre beige canvas



		шт. \ pcs	м <sup>2</sup>	кг \ kg	кор. \ box	м <sup>2</sup>	кг \ kg
9,8×9,8	7	100	0,96	15,2	24	11,52	212







V2 3    

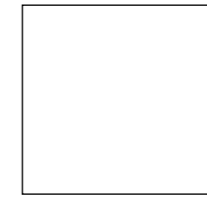

20x20



ОБЛАСТЬ ПРИМЕНЕНИЯ | PLACE OF APPLICATION

-  **Общественные помещения со средним уровнем проходимости |**  
Medium traffic public spaces
-  **Частный интерьер |** Residential
-  **Экстерьер |** Exterior



**VT\A327\SG1544N**  
Декор Сиена 1 матовый 20x20  
Decor Siena 1 matt



**SG1597N**  **V2**  **3**  
Фреджио серый  
светлый матовый  
20x20x0,8  
Fregio light grey matt





**VT\A330\SG1544N**  
Декор Сиена 3 матовый 20x20  
Decor Siena 3 matt



**VT\A328\SG1544N**  
Декор Сиена 2 матовый 20x20  
Decor Siena 2 matt



Координированная настенная плитка «Сиена» для этой серии представлена в Генеральном каталоге "Керамическая плитка для стен 2024".  
The "Siena" wall tiles in the same style is featured in the General Catalogue "Ceramic tiles 2024".

		шт. \ pcs	м <sup>2</sup>	кг \ kg	кор. \ box	м <sup>2</sup>	кг \ kg
20x20	8 	23	0,92	16,3		72	1204



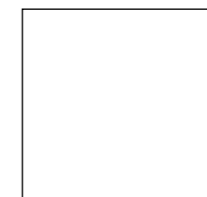



20x20



ОБЛАСТЬ ПРИМЕНЕНИЯ | PLACE OF APPLICATION

-  **Общественные помещения со средним уровнем проходимости |**  
Medium traffic public spaces
-  **Частный интерьер |** Residential
-  **Экстерьер |** Exterior

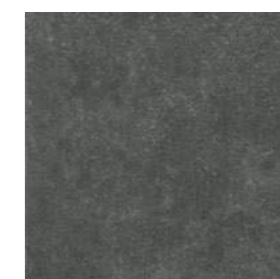

**SG1597N**  **V2**  **4**  
Фреджио серый  
светлый матовый  
20x20x0,8  
Fregio light grey matt  
F 15



**SG1598N**  **V2**  **3**  
Фреджио чёрный  
матовый  
20x20x0,8  
Fregio black matt  
F 15



**VT\A296\SG1544N**  
Декор Фреджио 3  
черно-белый 20x20  
Decor Fregio 3 black white



**VT\A297\SG1544N**  
Декор Фреджио 4  
черно-белый 20x20  
Decor Fregio 4 black white

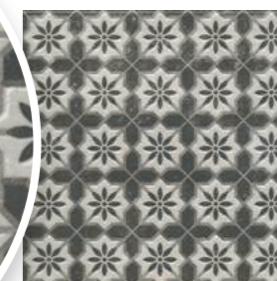
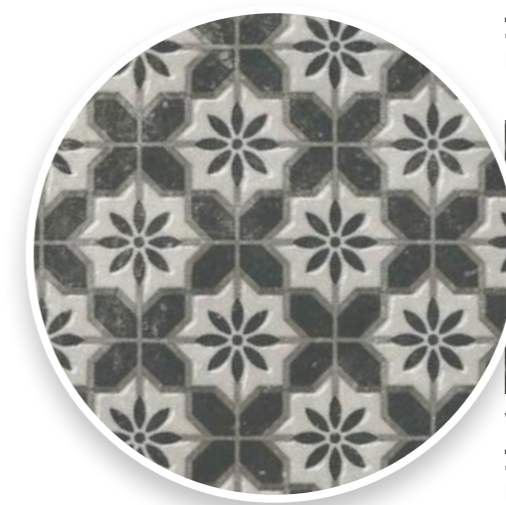

**VT\A294\SG1544N**  
Декор Фреджио 1  
черно-белый 20x20  
Decor Fregio 1 black white

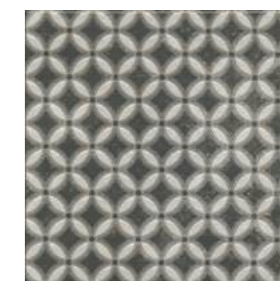

**VT\A295\SG1544N**  
Декор Фреджио 2  
черно-белый 20x20  
Decor Fregio 2 black white



		шт. \ pcs	м <sup>2</sup>	кг \ kg	кор. \ box	м <sup>2</sup>	кг \ kg
20x20	8 	23	0,92	16,3		72	1204



ОБЛАСТЬ ПРИМЕНЕНИЯ | PLACE OF APPLICATION

**Общественные помещения со средним уровнем проходимости |**  
Medium traffic public spaces

**Частный интерьер |** Residential

**Экстерьер |** Exterior



**63007**  
Карму серый светлый матовый  
29,7×29,8 из 30 частей (5,2×6)  
Carmo light grey matt



**63006**  
Карму бежевый светлый матовый  
29,7×29,8 из 30 частей (5,2×6)  
Carmo light beige matt

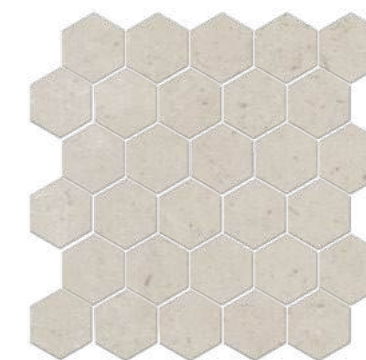

**63008**  
Карму бежевый матовый  
29,7×29,8 из 30 частей (5,2×6)  
Carmo beige matt



		шт. \ pcs	м <sup>2</sup>	кг \ kg	кор. \ box	м <sup>2</sup>	кг \ kg
29,7×29,8	6,9	7	0,529	7,94	36	19,044	304

# WOOD | ДЕРЕВО



Керамическое дерево KERAMA MARAZZI — это удивительное многообразие вариантов материала, воспроизводящего эстетику древесины разных пород. Структура и оттенки полностью идентичны природным и никого не оставят равнодушным — при этом позволят проявить заботу об окружающей среде, экологично обустроив пространство для комфортной жизни.

KERAMA MARAZZI's ceramic wood offers an amazing variety of material that reproduces aesthetics of different wood types. Its elaborated structures and wide variety of shades are identical to those found in nature and do not leave anyone indifferent. At the same time, they help people to take more care about the environment while creating a comfortable living space.



KERAMA MARAZZI



# WOOD | ДЕРЕВО

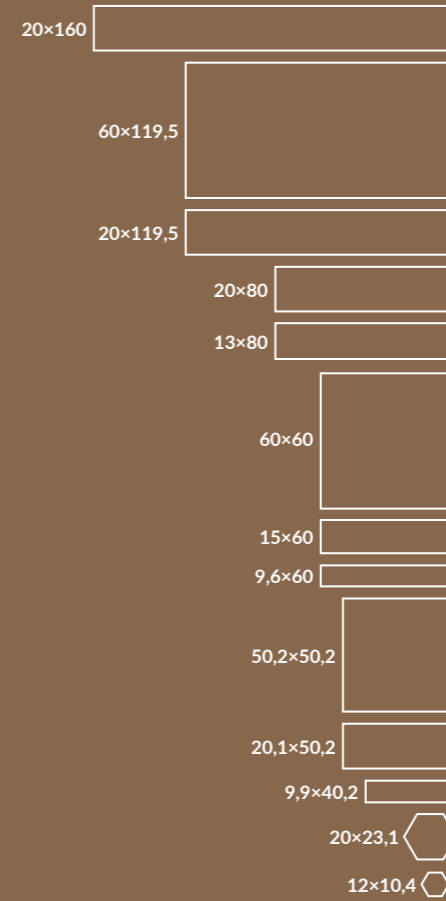

20×160	Гранд Вуд Grand Wood	312
60×119,5	Олива Oliva	316
20×119,5	Арсенале Arsenale	318
	Монтиони Montioni	320
	Олива Oliva	316
	Про Вуд Pro Wood	326
	Сальветти Salvetti	330
20×80	Дувр Dover	336
	Фрегат Frigate	338
13×80	<b>NEW</b> Трөвазо Trovaso	342
60×60	<b>NEW</b> Альберони Alberoni	346
15×60	Дистинто Distinto	352
9,6×60	Селект Вуд Select Wood	354
	<b>NEW</b> Тьеполо Tiepolo	356
50,2×50,2	Якаранда Jacaranda	360
20,1×50,2	Акация Acacia	362
9,9×40,2	Браш Вуд Brush Wood	364
	Вяз Elm	366
	Кантри Шик Country Chic	370
	Листоне Listone	372
20×23,1	Брента Brenta	374
12×10,4	Монруж Montrouge	376



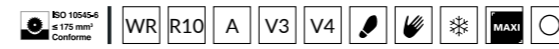

# ГРАНД ВУД GRAND WOOD

СИСТЕМА  
PRO

20×160





## ОБЛАСТЬ ПРИМЕНЕНИЯ | PLACE OF APPLICATION

-  **Общественные помещения с высоким уровнем проходимости | Heavy traffic public spaces**
-  **Частный интерьер | Residential**
-  **Лестницы | Stairs**
-  **Экстерьер | Exterior**

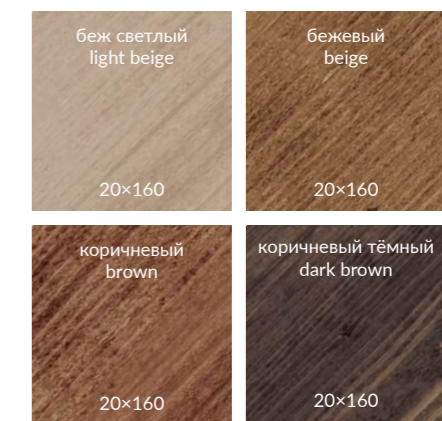
## ЦВЕТ | COLOUR



		шт. \ pcs	м <sup>2</sup>	кг \ kg	кор. \ box	м <sup>2</sup>	кг \ kg
20×160	11 	3	0,96	24,9	48 	46,08	1235,2





**DD750300R**  
Гранд Вуд беж светлый обрезной 20×160×1,1  
Grand Wood light beige rectified

V3  
F 32



**DD750400R**  
Гранд Вуд бежевый обрезной 20×160×1,1  
Grand Wood beige rectified

V3  
F 48



**DD750200R**  
Гранд Вуд коричневый обрезной 20×160×1,1  
Grand Wood brown rectified

V4  
F 48



**DD750100R**  
Гранд Вуд коричневый тёмный обрезной 20×160×1,1  
Grand Wood dark brown rectified

V4  
F 48



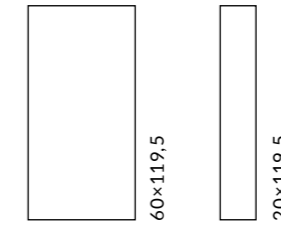

ОБЛАСТЬ ПРИМЕНЕНИЯ | PLACE OF APPLICATION

-  **Общественные помещения со средним уровнем проходимости |**  
Medium traffic public spaces

---

-  **Частный интерьер |** Residential

---

-  **Экстерьер |** Exterior



**SG565220R**  
Олива бежевый обрезной 60×119,5×0,9  
Oliva beige rectified



**SG516220R**  
Олива бежевый обрезной 20×119,5×0,9  
Oliva beige rectified



**SG565320R**  
Олива коричневый обрезной 60×119,5×0,9  
Oliva brown rectified



**SG516320R**  
Олива коричневый обрезной 20×119,5×0,9  
Oliva brown rectified





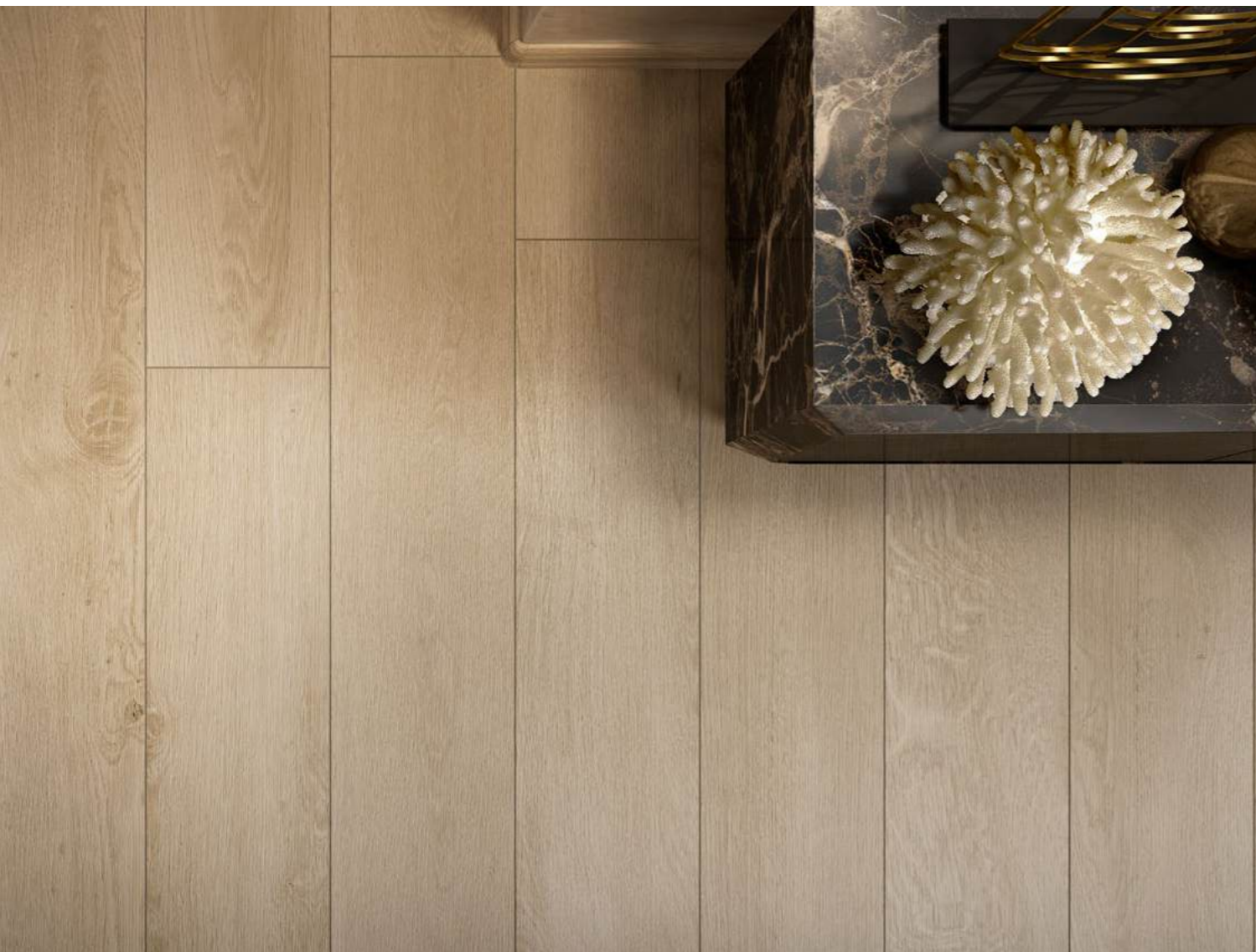

R10 V2 3 4

ОБЛАСТЬ ПРИМЕНЕНИЯ | PLACE OF APPLICATION

**Общественные помещения со средним уровнем проходимости** | Medium traffic public spaces

**Частный интерьер** | Residential

**Экстерьер** | Exterior

20×119,5



**SG5157\BTG**  
Плинтус Арсенале бежевый 39,6×8  
Plinth Arsenale beige



**SG5160\BTG**  
Плинтус Арсенале серый 39,6×8  
Plinth Arsenale grey



**SG5159\BTG**  
Плинтус Арсенале беж светлый 39,6×8  
Plinth Arsenale light beige



**SG5161\BTG**  
Плинтус Арсенале серый тёмный 39,6×8  
Plinth Arsenale dark grey



**SG5158\BTG**  
Плинтус Арсенале коричневый 39,6×8  
Plinth Arsenale brown



**SG515720R**  
Арсенале бежевый обрезной 20×119,5×0,9  
Arsenale beige rectified

V2 4  
F 30



**SG516020R**  
Арсенале серый обрезной 20×119,5×0,9  
Arsenale grey rectified

V2 4  
F 30



**SG515920R**  
Арсенале беж светлый обрезной 20×119,5×0,9  
Arsenale light beige rectified

V2 4  
F 30



**SG516120R**  
Арсенале серый тёмный обрезной 20×119,5×0,9  
Arsenale dark grey rectified

V2 3  
F 30



**SG515820R**  
Арсенале коричневый обрезной 20×119,5×0,9  
Arsenale brown rectified

V2 3  
F 30

		шт. \ pcs	м <sup>2</sup>	кг \ kg	кор. \ box	м <sup>2</sup>	кг \ kg
20×119,5	9	7	1,673	32,35	24	40,152	806



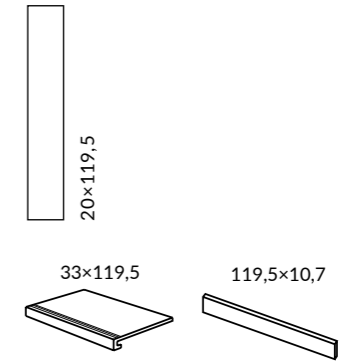

ОБЛАСТЬ ПРИМЕНЕНИЯ | PLACE OF APPLICATION

- Общественные помещения со средним уровнем проходимости** | Medium traffic public spaces
- Частный интерьер** | Residential
- Лестницы** | Stairs
- Экстерьер** | Exterior

ЦВЕТ | COLOUR

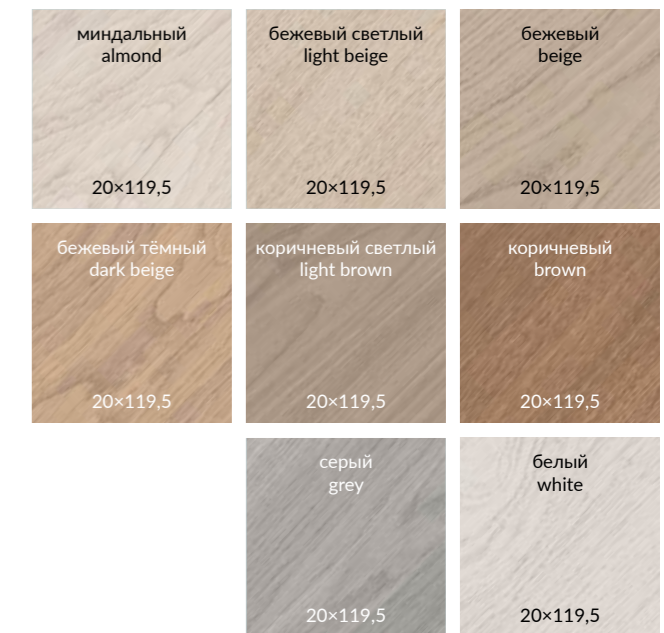

Технология изготовления ступеней представлена на стр. 538.  
Step manufacturing technology is on the page 538.

		шт. \ pcs	м²	кг \ kg	кор. \ box	м²	кг \ kg
20×119,5	9	7	1,673	32,4	24	40,152	802,8





**SG511320R**  
Монтиони миндальный матовый обрезной 20×119,5×0,9  
Montioni almond matt rectified



**T042\SG5268**  
Декор Монтиони мозаичный белый 34×35,5  
Decor Montioni mosaic white



**T042\SG5113**  
Декор Монтиони мозаичный миндальный 34×35,5  
Decor Montioni mosaic almond



**SG526520R**  
Монтиони коричневый матовый обрезной 20×119,5×0,9  
Montioni brown matt rectified



**SG511520R**  
Монтиони бежевый светлый матовый обрезной 20×119,5×0,9  
Montioni light beige matt rectified



**T042\SG5269**  
Декор Монтиони мозаичный коричневый светлый 34×35,5  
Decor Montioni mosaic light brown



**T042\SG5267**  
Декор Монтиони мозаичный серый 34×35,5  
Decor Montioni mosaic grey



**SG526720R**  
Монтиони серый матовый обрезной 20×119,5×0,9  
Montioni grey matt rectified



**SG526320R**  
Монтиони бежевый матовый обрезной 20×119,5×0,9  
Montioni beige matt rectified



**T042\SG5263**  
Декор Монтиони мозаичный бежевый матовый 34×35,5  
Decor Montioni mosaic beige matt



**T042\SG5264**  
Декор Монтиони мозаичный бежевый тёмный матовый 34×35,5  
Decor Montioni mosaic dark beige matt



**SG526820R**  
Монтиони белый матовый обрезной 20×119,5×0,9  
Montioni white matt rectified



**SG526420R**  
Монтиони бежевый тёмный матовый обрезной 20×119,5×0,9  
Montioni dark beige matt rectified



**SG526920R**  
Монтиони коричневый светлый матовый обрезной 20×119,5×0,9  
Montioni light brown matt rectified



**ID132**  
Декор Монтиони наборный матовый 60×60  
Decor Montioni compound matt



**ID131**  
Декор Флорентина наборный 20×20  
Decor Florentina compound



**T042\SG5265**  
Декор Монтиони мозаичный коричневый матовый 34×35,5  
Decor Montioni mosaic brown matt



**T042\SG5115**  
Декор Монтиони мозаичный бежевый светлый матовый 34×35,5  
Decor Montioni mosaic light beige matt



**ID133**  
Декор Монтиони 1 наборный 30×30  
Decor Montioni 1 compound



**ID134**  
Декор Монтиони 2 наборный матовый 30×30  
Decor Montioni 2 compound matt



**ID135**  
Декор Монтиони 3 наборный матовый 30×30  
Decor Montioni 3 compound matt



**SG567920R\5**  
Подступёнок Монтиони миндальный матовый обрезной 10,7×119,5  
Riser Montioni almond matt rectified



**SG569020R\5**  
Подступёнок Монтиони бежевый светлый матовый обрезной 10,7×119,5  
Riser Montioni light beige matt rectified



**SG567920R\GCF**  
Ступень клеёная Монтиони миндальный матовый 33×119,5  
Glued step Montioni almond matt



**SG569020R\GCF**  
Ступень клеёная Монтиони бежевый светлый матовый 33×119,5  
Glued step Montioni light beige matt



**SG518320R\5**  
Подступёнок Монтиони бежевый матовый обрезной 10,7×119,5  
Riser Montioni rectified beige matt rectified



**SG518420R\5**  
Подступёнок Монтиони бежевый тёмный матовый обрезной 10,7×119,5  
Riser Montioni dark beige matt rectified



**SG518320R\GCF**  
Ступень клеёная Монтиони бежевый матовый 33×119,5  
Glued step Montioni beige matt



**SG518420R\GCF**  
Ступень клеёная Монтиони бежевый тёмный матовый 33×119,5  
Glued step Montioni dark beige matt



**SG5113\BTG**  
Плинтус Монтиони миндальный матовый 39,6×8  
Plinth Montioni almond matt



**SG5113\AGI**  
Угол внутрен-  
ний Монтиони  
миндальный  
матовый 8×2,4  
Internal corner  
Montioni  
almond matt



**SG5113\AGE**  
Угол внешний  
Монтиони  
миндальный  
матовый 8×2,9  
External corner  
Montioni  
almond matt



**SG5115\BTG**  
Плинтус Монтиони бежевый  
светлый матовый 39,6×8  
Plinth Montioni light beige matt



**SG5115\AGI**  
Угол внутрен-  
ний Монтиони  
бежевый свет-  
лый матовый  
8×2,4  
Internal corner  
Montioni light  
beige matt



**SG5115\AGE**  
Угол внешний  
Монтиони  
бежевый свет-  
лый матовый  
8×2,9  
External corner  
Montioni light  
beige matt



**SG5263\BTG**  
Плинтус Монтиони  
бежевый матовый 39,6×8  
Plinth Montioni beige matt



**SG5263\AGI**  
Угол внутрен-  
ний Монтиони  
бежевый мато-  
вый 8×2,4  
Internal corner  
Montioni beige  
matt



**SG5263\AGE**  
Угол внешний  
Монтиони  
бежевый мато-  
вый 8×2,9  
External corner  
Montioni beige  
matt



**SG5264\BTG**  
Плинтус Монтиони бежевый  
тёмный матовый 39,6×8  
Plinth Montioni dark beige matt



**SG5264\AGI**  
Угол внутрен-  
ний Монтиони  
бежевый тём-  
ный матовый  
8×2,4  
Internal corner  
Montioni dark  
beige matt



**SG5264\AGE**  
Угол внешний  
Монтиони бе-  
жевый тёмный  
матовый 8×2,9  
External corner  
Montioni dark  
beige matt



**SG5265\BTG**  
Плинтус Монтиони  
коричневый матовый 39,6×8  
Plinth Montioni brown matt



**SG5265\AGI**  
Угол внутрен-  
ний Монтиони  
коричневый  
матовый 8×2,4  
Internal corner  
Montioni brown  
matt



**SG5265\AGE**  
Угол внешний  
Монтиони  
коричневый  
матовый 8×2,9  
External corner  
Montioni brown  
matt



**SG5267\BTG**  
Плинтус Монтиони  
серый матовый 39,6×8  
Plinth Montioni grey matt



**SG5267\AGI**  
Угол внутрен-  
ний Монтиони  
серый мато-  
вый 8×2,4  
Internal corner  
Montioni grey  
matt



**SG5267\AGE**  
Угол внешний  
Монтиони се-  
рый матовый  
8×2,9  
External corner  
Montioni grey  
matt



**SG5268\BTG**  
Плинтус Монтиони  
белый матовый 39,6×8  
Plinth Montioni white matt



**SG5268\AGI**  
Угол внутрен-  
ний Монтиони  
белый мато-  
вый 8×2,4  
Internal corner  
Montioni white  
matt



**SG5268\AGE**  
Угол внешний  
Монтиони бе-  
лый матовый  
8×2,9  
External corner  
Montioni white  
matt



**SG5269\BTG**  
Плинтус Монтиони коричневый  
светлый матовый 39,6×8  
Plinth Montioni light brown matt



**SG5269\AGI**  
Угол внутрен-  
ний Монтиони  
коричневый  
светлый мато-  
вый 8×2,4  
Internal corner  
Montioni light  
brown matt



**SG5269\AGE**  
Угол внешний  
Монтиони  
коричневый  
светлый мато-  
вый 8×2,9  
External corner  
Montioni light  
brown matt



**SG518520R\5**  
Подступёнок Монтиони коричневый матовый обрезной 10,7×119,5  
Riser Montioni brown matt rectified



**SG518720R\5**  
Подступёнок Монтиони серый матовый обрезной 10,7×119,5  
Riser Montioni grey matt rectified



**SG518520R\GCF**  
Ступень клеёная Монтиони  
коричневый матовый 33×119,5  
Glued step Montioni



**SG518720R\GCF**  
Ступень клеёная Монтиони  
серый матовый 33×119,5  
Glued step Montioni grey matt



**SG518820R\5**  
Подступёнок Монтиони белый матовый обрезной 10,7×119,5  
Riser Montioni white matt rectified



**SG519020R\5**  
Подступёнок Монтиони коричневый светлый матовый обрезной 10,7×119,5  
Riser Montioni light brown matt rectified



**SG518820R\GCF**  
Ступень клеёная Монтиони  
белый матовый 33×119,5  
Glued step Montioni white matt



**SG519020R\GCF**  
Ступень клеёная Монтиони  
коричневый светлый матовый 33×119,5  
Glued step Montioni light brown matt

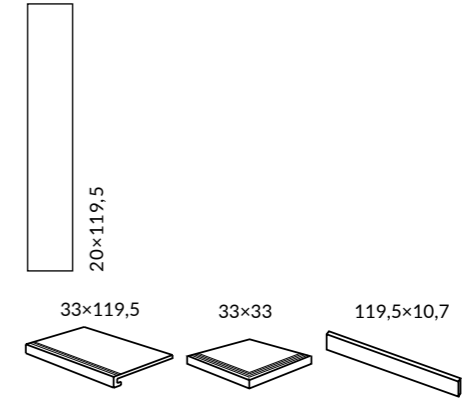
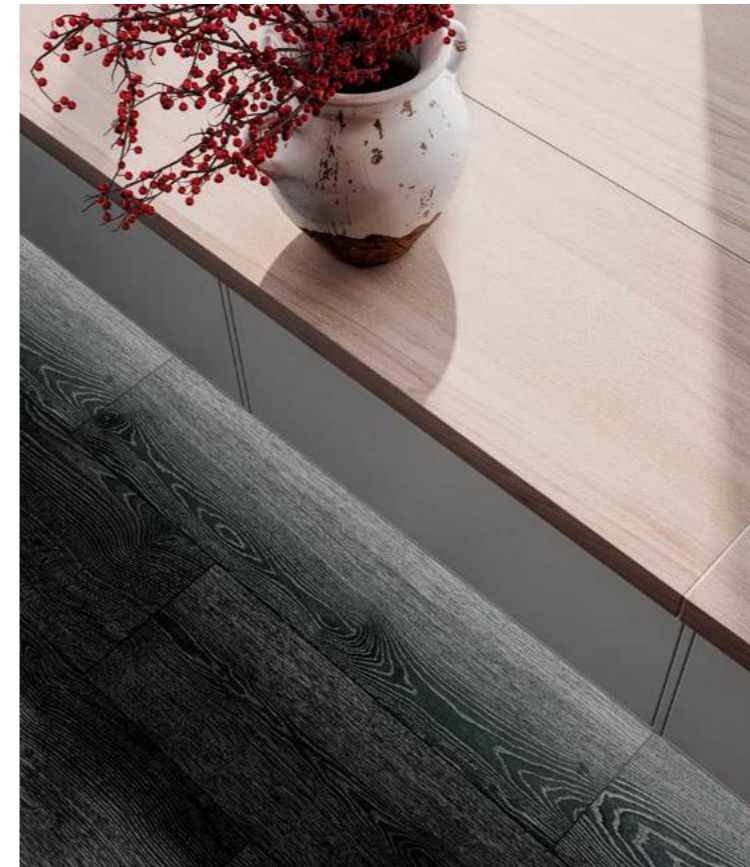
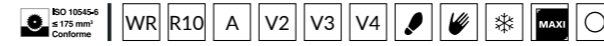

ОБЛАСТЬ ПРИМЕНЕНИЯ | PLACE OF APPLICATION

- Общественные помещения с высоким уровнем проходимости | Heavy traffic public spaces
- Частный интерьер | Residential
- Экстерьер | Exterior

ЦВЕТ | COLOUR

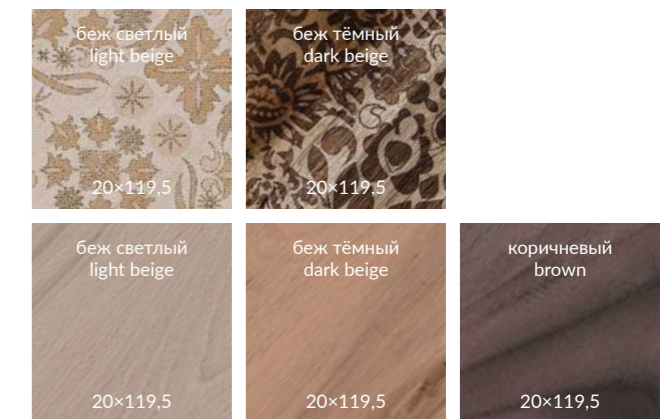

Технология изготовления ступеней представлена на стр. 538.  
Step manufacturing technology is on the page 538.

		шт. \ pcs	м <sup>2</sup>	кг \ kg	кор. \ box	м <sup>2</sup>	кг \ kg
20×119,5	9	7	1,673	32,4	24	40,152	802,8



**DL510520R**  
Декор Про Вуд беж светлый обрезной 20×119,5×0,9  
Decor Pro Wood light beige rectified

F 3



**DL510020R**  
Про Вуд беж светлый обрезной 20×119,5×0,9  
Pro Wood light beige rectified

V3

F 24



**DL510220R**  
Декор Про Вуд беж тёмный обрезной 20×119,5×0,9  
Decor Pro Wood dark beige rectified

F 6



**DL510120R**  
Про Вуд беж тёмный обрезной 20×119,5×0,9  
Pro Wood dark beige rectified

V4

F 45



**DL510320R**  
Про Вуд коричневый обрезной 20×119,5×0,9  
Pro Wood brown rectified

V2

F 24



**DL5100\AGI**  
угол внутренний  
Про Вуд беж светлый 8×2,4  
internal corner  
Pro Wood light beige



**DL5100\AGE**  
угол внешний  
Про Вуд беж светлый 8×2,9  
external corner  
Pro Wood light beige



**DL5100\BTG**  
Плинтус Про Вуд беж светлый 39,6×8  
Plinth Pro Wood light beige



**DL5101\AGI**  
угол внутренний  
Про Вуд беж тёмный 8×2,4  
internal corner  
Pro Wood dark beige



**DL5101\AGE**  
угол внешний  
Про Вуд беж тёмный 8×2,9  
external corner  
Pro Wood dark beige



**DL5101\BTG**  
Плинтус Про Вуд беж тёмный 39,6×8  
Plinth Pro Wood dark beige



**DL5103\AGE**  
угол внешний  
Про Вуд коричневый 8×2,9  
external corner Pro  
Wood brown



**DL5103\AGI**  
угол внутренний  
Про Вуд коричневый 8×2,4  
internal corner  
Pro Wood brown



**DL5103\BTG**  
Плинтус Про Вуд коричневый 39,6×8  
Plinth Pro Wood brown



**DL501420R\5**  
Подступёнок Про Вуд беж светлый 119,5×10,7  
Riser Pro Wood light beige

V3



**DL501420R\GCS**  
Ступень угловая клеёная левая Про Вуд беж светлый 33×33  
Left glued corner step Pro Wood light beige

V3



**DL501420R\GCD**  
Ступень угловая клеёная правая Про Вуд беж светлый 33×33  
Right glued corner step Pro Wood light beige

V3



**DL501420R\GCF**  
Ступень клеёная Про Вуд беж светлый 33×119,5  
Glued step Pro Wood light beige

V3



**DL501520R\5**  
Подступёнок Про Вуд беж тёмный 119,5×10,7  
Riser Pro Wood dark beige

V4



**DL501520R\GCD**  
Ступень угловая клеёная правая  
Про Вуд беж тёмный 33×33  
Right glued corner step Pro Wood dark beige

V4



**DL501520R\GCS**  
Ступень угловая клеёная левая  
Про Вуд беж тёмный 33×33  
Left glued corner step Pro Wood dark beige

V4



**DL5015020R\GCF**  
Ступень клеёная Про Вуд беж тёмный 33×119,5  
Glued step Pro Wood dark beige

V4



**DL501720R\5**  
Подступёнок Про Вуд коричневый 119,5×10,7  
Riser Pro Wood brown

V2



**DL501720R\GCD**  
Ступень угловая клеёная правая Про Вуд коричневый 33×33  
Right glued corner step Pro Wood brown

V2



**DL501720R\GCS**  
Ступень угловая клеёная левая Про Вуд коричневый 33×33  
Left glued corner step Pro Wood brown

V2



**DL501720R\GCF**  
Ступень клеёная Про Вуд коричневый 33×119,5  
Glued step Pro Wood brown

V2



R10 V3 3 4

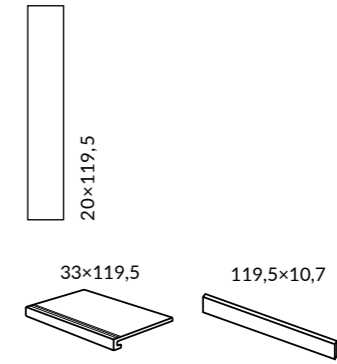

ОБЛАСТЬ ПРИМЕНЕНИЯ | PLACE OF APPLICATION

- Общественные помещения со средним уровнем проходимости |**  
Medium traffic public spaces
- Частный интерьер | Residential**
- Лестницы | Stairs**
- Экстерьер | Exterior**

ЦВЕТ | COLOUR



Технология изготовления ступеней представлена на стр. 538.  
Step manufacturing technology is on the page 538.

		шт. \ pcs	м²	кг \ kg	кор. \ box	м²	кг \ kg
20×119,5	9	7	1,673	32,4	24	40,152	802,8





**SG514820R**  
Сальветти капучино обрезной 20×119,5×0,9  
Salvetti cappuccino rectified



**SG506620R\5**  
Подступёнок Сальветти капучино 119,5×10,7  
Riser Salvetti cappuccino



**SG5401\BTG**  
Плинтус Сальветти капучино обрезной 39,6×8  
Plinth Salvetti cappuccino rectified



**SG506620R\GCS**  
Ступень угловая клеёная левая Сальветти капучино 33×33  
Left glued corner step Salvetti cappuccino



**SG506620R\GCF**  
Ступень клеёная Сальветти капучино 33×119,5  
Glued step Salvetti cappuccino



**SG506620R\GCD**  
Ступень угловая клеёная правая Сальветти капучино 33×33  
Right glued corner step Salvetti cappuccino



**SG514720R**  
Сальветти капучино светлый обрезной 20×119,5×0,9  
Salvetti cappuccino light rectified

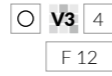

**SG506520R\5**  
Подступёнок Сальветти капучино светлый 119,5×10,7  
Riser Salvetti cappuccino light



**SG5400\BTG**  
Плинтус Сальветти капучино светлый обрезной 39,6×8  
Plinth Salvetti cappuccino light rectified



**SG506520R\GCS**  
Ступень угловая клеёная левая Сальветти капучино светлый 33×33  
Left glued corner step Salvetti cappuccino light



**SG506520R\GCF**  
Ступень клеёная Сальветти капучино светлый 33×119,5  
Glued step Salvetti cappuccino light



**SG506520R\GCD**  
Ступень угловая клеёная правая Сальветти капучино светлый 33×33  
Right glued corner step Salvetti cappuccino light



**SG515320R**  
Сальветти вишня обрезной 20×119,5×0,9  
Salvetti cherry rectified



**SG5405\BTG**  
Плинтус Сальветти вишня обрезной 39,6×8  
Plinth Salvetti cherry rectified



**SG507420R\5**  
Подступёнок Сальветти вишня 119,5×10,7  
Riser Salvetti cherry



**SG507420R\GCS**  
Ступень угловая клеёная левая Сальветти вишня 33×33  
Left glued corner step Salvetti cherry



**SG50742R\GCF**  
Ступень клеёная Сальветти вишня 33×119,5  
Glued step Salvetti cherry



**SG507420R\GCD**  
Ступень угловая клеёная правая Сальветти вишня 33×33  
Right glued corner step Salvetti cherry



**SG515120R**  
Сальветти беж тёмный обрезной 20×119,5×0,9  
Salvetti dark beige rectified



**SG5403\BTG**  
Плинтус Сальветти беж тёмный обрезной 39,6×8  
Plinth Salvetti dark beige rectified



**SG506400R\1**  
**SG506400R\5**  
Подступёнок Сальветти беж тёмный 119,5×10,7  
Riser Salvetti dark beige



**SG506420R\GCS**  
Ступень угловая клеёная левая Сальветти беж тёмный 33×33  
Left glued corner step Salvetti dark beige



**SG506420R\GCF**  
Ступень клеёная Сальветти беж тёмный 33×119,5  
Glued step Salvetti dark beige



**SG506420R\GCD**  
Ступень угловая клеёная правая Сальветти беж тёмный 33×33  
Right glued corner step Salvetti dark beige





**SG515220R**  
Сальветти венге обрезной 20×119,5×0,9  
Salvetti wenge rectified



**SG507320R\5**  
Подступёнок Сальветти венге 119,5×10,7  
Riser Salvetti wenge



**SG5404\BTG**  
Плинтус Сальветти венге обрезной 39,6×8  
Plinth Salvetti wenge rectified



**SG507320R\GCS**  
Ступень угловая клеёная левая Сальветти венге 33×33  
Left glued corner step Salvetti wenge



**SG507320R\GCF**  
Ступень клеёная Сальветти венге 33×119,5  
Glued step Salvetti wenge



**SG507320R\GCD**  
Ступень угловая клеёная правая Сальветти венге 33×33  
Right glued corner step Salvetti wenge



**SG515020R**  
Сальветти коричневый обрезной 20×119,5×0,9  
Salvetti brown rectified



**SG506820R\5**  
Подступёнок Сальветти коричневый 119,5×10,7  
Riser Salvetti brown



**SG5402\BTG**  
Плинтус Сальветти коричневый обрезной 39,6×8  
Plinth Salvetti brown rectified



**SG506820R\GCS**  
Ступень угловая клеёная левая Сальветти коричневый 33×33  
Left glued corner step Salvetti brown



**SG506820R\GCF**  
Ступень клеёная Сальветти коричневый 33×119,5  
Glued step Salvetti brown



**SG506820R\GCD**  
Ступень угловая клеёная правая Сальветти коричневый 33×33  
Right glued corner step Salvetti brown





R10 A V4 4



ОБЛАСТЬ ПРИМЕНЕНИЯ | PLACE OF APPLICATION

**Общественные помещения со средним уровнем проходимости** | Medium traffic public spaces

**Частный интерьер** | Residential

**Экстерьер** | Exterior



**SG7021\BTG**  
Плинтус Дувр коричневый обрезной 39,8x8  
Plinth Dover brown rectified



**SG702190R**  
Дувр коричневый обрезной 20x80x0,9  
Dover brown rectified

**V4** 4  
F 8



**SG7020\BTG**  
Плинтус Дувр серый обрезной 39,8x8  
Plinth Dover grey rectified

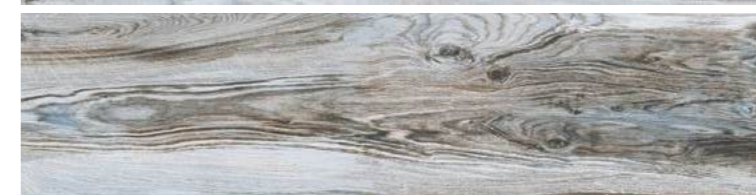

**SG702090R**  
Дувр серый обрезной 20x80x0,9  
Dover grey rectified

**V4** 4  
F 32

		шт. \ pcs	м <sup>2</sup>	кг \ kg	кор. \ box	м <sup>2</sup>	кг \ kg
20x80	9	11	1,76	36,7		36	63,36 1351,2





R9 V3 3 4

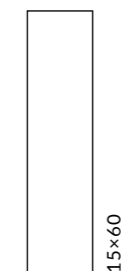

ОБЛАСТЬ ПРИМЕНЕНИЯ | PLACE OF APPLICATION

- Общественные помещения со средним уровнем проходимости |**  
Medium traffic public spaces
- Частный интерьер |** Residential
- Экстерьер |** Exterior

ЦВЕТ | COLOUR



		шт. \ pcs	м²	кг \ kg	кор. \ box	м²	кг \ kg
20×80	9	11	1,76	36,7	36	63,36	1351,2



**SG701190R**  
Фрегат белый обрезной 20×80×0,9  
Frigate white rectified



**SG701390R**  
Фрегат бежевый обрезной 20×80×0,9  
Frigate beige rectified



**SG701490R**  
Фрегат коричневый обрезной 20×80×0,9  
Frigate brown rectified

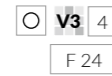

**SG701790R**  
Фрегат медовый обрезной 20×80×0,9  
Frigate honey rectified



**SG701590R**  
Фрегат коричневый тёмный обрезной 20×80×0,9  
Frigate dark brown rectified



**SG701690R**  
Фрегат венге обрезной 20×80×0,9  
Frigate wenge rectified



**SG7011\BTG**  
Плинтус Фрегат белый обрезной 39,8×8  
Plinth Frigate white rectified



**SG7013\BTG**  
Плинтус Фрегат бежевый обрезной 39,8×8  
Plinth Frigate beige rectified



**SG7014\BTG**  
Плинтус Фрегат коричневый обрезной 39,8×8  
Plinth Frigate brown rectified



**SG7017\BTG**  
Плинтус Фрегат медовый обрезной 39,8×8  
Plinth Frigate honey rectified







**SG7015\BTG**  
Плинтус Фрегат коричневый тёмный обрезной 39,8×8  
Plinth Frigate dark brown rectified

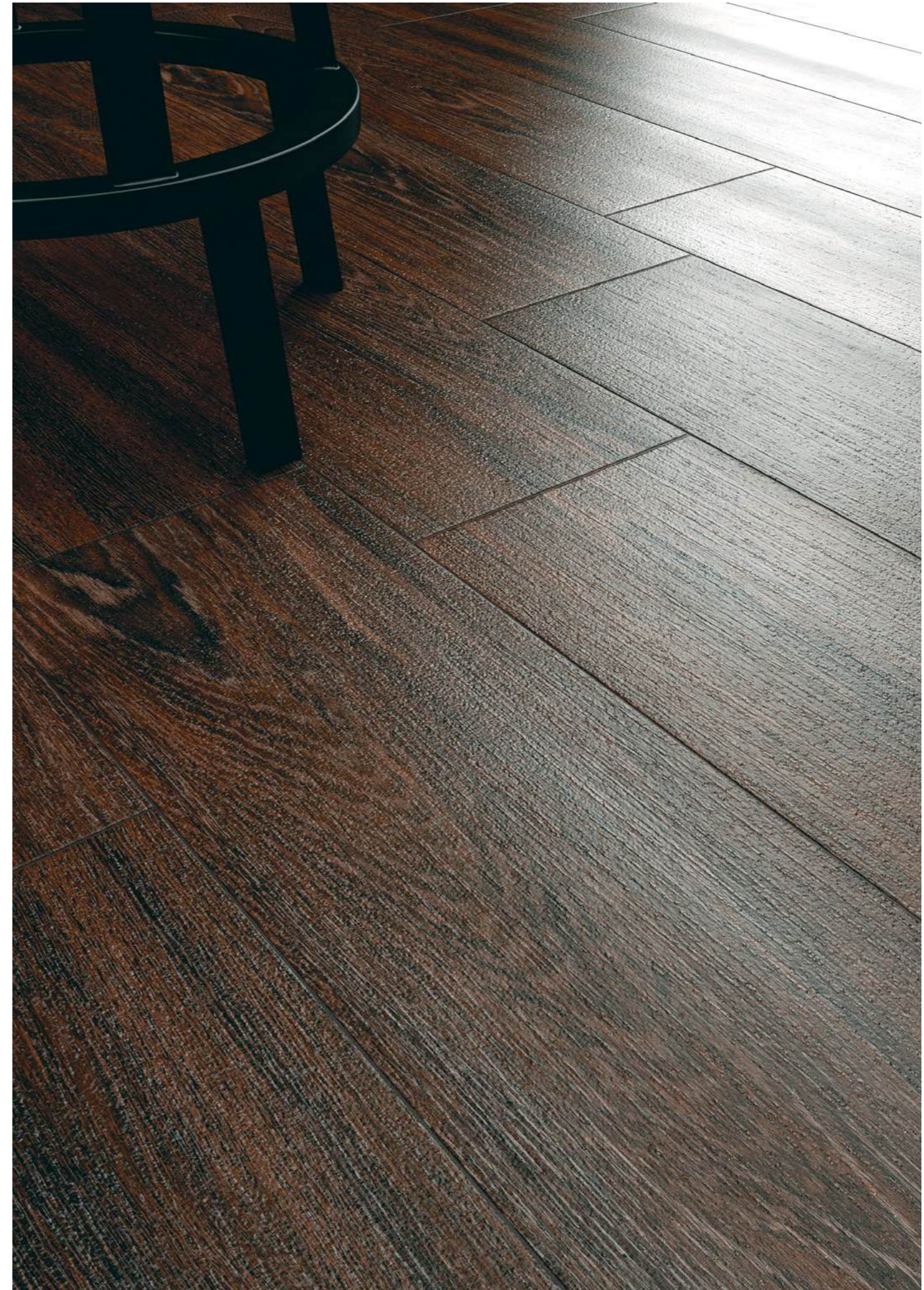



**SG7016\BTG**  
Плинтус Фрегат венге обрезной 39,8×8  
Plinth Frigate wenge rectified



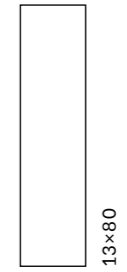

R9 A V3 3 4    



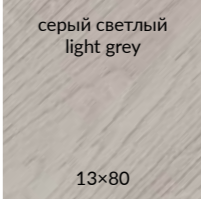
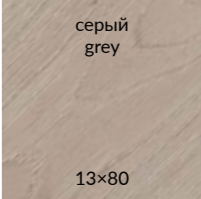

**ОБЛАСТЬ ПРИМЕНЕНИЯ | PLACE OF APPLICATION**

-  **Общественные помещения со средним уровнем проходимости | Medium traffic public spaces**
-  **Частный интерьер | Residential**
-  **Экстерьер | Exterior**

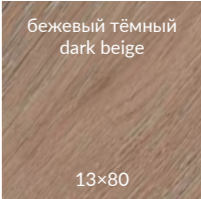
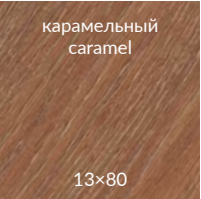
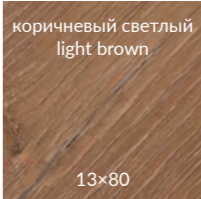
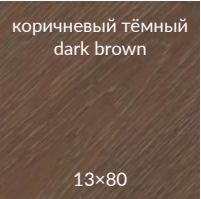
**ЦВЕТ | COLOUR**

 серый светлый light grey 13x80	 серый grey 13x80	
 бежевый beige 13x80	 бежевый тёмный dark beige 13x80	 карамельный caramel 13x80
 коричневый светлый light brown 13x80	 коричневый brown 13x80	 коричневый тёмный dark brown 13x80



13x80		шт. \ pcs	м²	кг \ kg		кор. \ box	м²	кг \ kg
13x80	9	14	1,456	30		36	52,416	1120



**SG732290R**  
Тровазо серый светлый матовый обрезной 13×80×0,9  
Trovaso light grey matt rectified

4   V3  
F 12



**SG7322\BTG**  
Плинтус Тровазо серый светлый матовый 39,8х8  
Plinth Trovaso light grey matt



**SG732390R**  
Тровазо серый матовый обрезной 13×80×0,9  
Trovaso grey matt rectified

4   V3  
F 12



**SG7323\BTG**  
Плинтус Тровазо серый матовый 39,8х8  
Plinth Trovaso grey matt



**SG732490R**  
Тровазо бежевый матовый обрезной 13×80×0,9  
Trovaso beige matt rectified

4   V3  
F 12



**SG7324\BTG**  
Плинтус Тровазо бежевый матовый 39,8х8  
Plinth Trovaso beige matt



**SG732690R**  
Тровазо бежевый тёмный матовый обрезной 13×80×0,9  
Trovaso dark beige matt rectified

3   V3  
F 12



**SG7326\BTG**  
Плинтус Тровазо бежевый тёмный матовый 39,8х8  
Plinth Trovaso dark beige matt



**SG7322\AGI**  
Угол внутренний Тровазо серый светлый матовый 8х2,4  
Internal corner Trovaso light grey matt



**SG7322\AGE**  
Угол внешний Тровазо серый светлый матовый 8х2,9  
External corner Trovaso light grey matt



**ID151**  
Декор Тровазо наборный серый светлый матовый 13×13  
Decor Trovaso compound light grey



**ID155**  
Декор Тровазо наборный карамельный 13×13  
Decor Trovaso compound caramel color



**SG7328\AGI**  
Угол внутренний Тровазо карамельный матовый 8х2,4  
Internal corner Trovaso caramel color matt



**SG7328\AGE**  
Угол внешний Тровазо карамельный матовый 8х2,9  
External corner Trovaso caramel color matt



**SG732890R**  
Тровазо карамельный матовый обрезной 13×80×0,9  
Trovaso caramel color matt rectified

3   V3  
F 12



**SG7328\BTG**  
Плинтус Тровазо карамельный матовый 39,8х8  
Plinth Trovaso caramel color matt



**SG7323\AGI**  
Угол внутренний Тровазо серый матовый 8х2,4  
Internal corner Trovaso grey matt



**SG7323\AGE**  
Угол внешний Тровазо серый матовый 8х2,9  
External corner Trovaso grey matt



**ID152**  
Декор Тровазо наборный серый 13×13  
Decor Trovaso compound grey



**ID157**  
Декор Тровазо наборный коричневый светлый 13×13  
Decor Trovaso compound light brown



**SG7325\AGI**  
Угол внутренний Тровазо коричневый светлый матовый 8х2,4  
Internal corner Trovaso light brown matt



**SG7325\AGE**  
Угол внешний Тровазо коричневый светлый матовый 8х2,9  
External corner Trovaso light brown matt



**SG732590R**  
Тровазо коричневый светлый матовый обрезной 13×80×0,9  
Trovaso light brown matt rectified

3   V3  
F 12



**SG7325\BTG**  
Плинтус Тровазо коричневый светлый матовый 39,8х8  
Plinth Trovaso light brown matt



**SG7324\AGI**  
Угол внутренний Тровазо бежевый матовый 8х2,4  
Internal corner Trovaso beige matt



**SG7324\AGE**  
Угол внешний Тровазо бежевый матовый 8х2,9  
External corner Trovaso beige matt



**ID153**  
Декор Тровазо наборный бежевый 13×13  
Decor Trovaso compound beige



**ID156**  
Декор Тровазо наборный коричневый 13×13  
Decor Trovaso compound brown



**SG7327\AGI**  
Угол внутренний Тровазо коричневый матовый 8х2,4  
Internal corner Trovaso brown matt



**SG7327\AGE**  
Угол внешний Тровазо коричневый матовый 8х2,9  
External corner Trovaso brown matt



**SG732790R**  
Тровазо коричневый матовый обрезной 13×80×0,9  
Trovaso brown matt rectified

3   V3  
F 12



**SG7327\BTG**  
Плинтус Тровазо коричневый матовый 39,8х8  
Plinth Trovaso brown matt



**SG7326\AGI**  
Угол внутренний Тровазо бежевый тёмный матовый 8х2,4  
Internal corner Trovaso dark beige matt



**SG7326\AGE**  
Угол внешний Тровазо бежевый тёмный матовый 8х2,9  
External corner Trovaso dark beige matt



**ID158**  
Декор Тровазо наборный бежевый тёмный 13×13  
Decor Trovaso compound dark beige



**ID154**  
Декор Тровазо наборный коричневый тёмный 13×13  
Decor Trovaso compound dark brown



**SG7329\AGI**  
Угол внутренний Тровазо коричневый тёмный матовый 8х2,4  
Internal corner Trovaso dark brown matt



**SG7329\AGE**  
Угол внешний Тровазо коричневый тёмный матовый 8х2,9  
External corner Trovaso dark brown matt



**SG732990R**  
Тровазо коричневый тёмный матовый обрезной 13×80×0,9  
Trovaso dark brown matt rectified

3   V3  
F 12



**SG7329\BTG**  
Плинтус Тровазо коричневый тёмный матовый 39,8х8  
Plinth Trovaso dark brown matt



R9 A V3 4

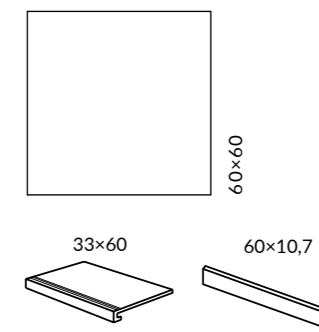

ОБЛАСТЬ ПРИМЕНЕНИЯ | PLACE OF APPLICATION

- Общественные помещения со средним уровнем проходимости | Medium traffic public spaces**
- Частный интерьер | Residential**
- Лестницы | Stairs**
- Экстерьер | Exterior**

ЦВЕТ | COLOUR

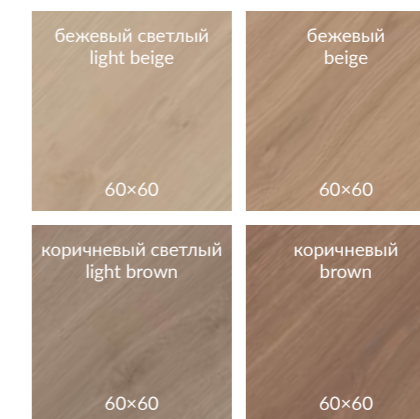

Технология изготовления ступеней представлена на стр. 538.  
Step manufacturing technology is on the page 538.

		шт. \ pcs	м <sup>2</sup>	кг \ kg	кор. \ box	м <sup>2</sup>	кг \ kg
60x60	9	5	1,80	36,5	30	54	1125



**SG643520R**  
 Декор Альберони бежевый  
 светлый матовый обрезной 60×60×0,9  
 Decor Alberoni light beige matt rectified



**SG643720R**  
 Декор Альберони бежевый  
 матовый обрезной 60×60×0,9  
 Decor Alberoni beige matt rectified



**SG643920R**  
 Декор Альберони коричневый  
 светлый матовый обрезной 60×60×0,9  
 Decor Alberoni light brown matt rectified



**SG644120R**  
 Декор Альберони коричневый  
 матовый обрезной 60×60×0,9  
 Decor Alberoni brown matt rectified



**SG643420R**  
 Альберони бежевый светлый  
 матовый обрезной 60×60×0,9  
 Alberoni light beige matt rectified



**SG643620R**  
 Альберони бежевый  
 матовый обрезной 60×60×0,9  
 Alberoni beige matt rectified



**SG643820R**  
 Альберони коричневый светлый  
 матовый обрезной 60×60×0,9  
 Alberoni light brown matt rectified



**SG644020R**  
 Альберони коричневый  
 матовый обрезной 60×60×0,9  
 Alberoni brown matt rectified



**T056\SG643620**  
 Декор Альберони 1  
 наборный бежевый матовый  
 27,5×27,5×0,9  
 Decor Alberoni 1 compound  
 beige matt



**T056\SG643820**  
 Декор Альберони 2  
 наборный коричневый  
 светлый матовый 27,5×27,5×0,9  
 Decor Alberoni 2 compound light  
 brown matt



**T056\SG644020**  
 Декор Альберони 3  
 наборный коричневый  
 матовый 27,5×27,5×0,9  
 Decor Alberoni 3 compound  
 brown matt





**SG643420R\GCF**  
 Ступень клеёная Альберони  
 бежевый светлый матовый 33x60  
 Glued step Alberoni light beige matt



**SG643620R\GCF**  
 Ступень клеёная Альберони  
 бежевый матовый 33x60  
 Glued step Alberoni beige matt



**SG643420R\5**  
 Подступёнок Альберони  
 бежевый светлый матовый обрезной 60x10,7  
 Riser Alberoni light beige matt rectified



**SG643620R\5**  
 Подступёнок Альберони  
 бежевый матовый обрезной 60x10,7  
 Riser Alberoni beige matt rectified



**SG643420R\6BT**  
 Плинтус Альберони бежевый  
 светлый матовый обрезной 60x9,5  
 Plinth Alberoni light beige matt rectified



**SG643620R\6BT**  
 Плинтус Альберони  
 бежевый матовый обрезной 60x9,5  
 Plinth Alberoni beige matt rectified



**SG643820R\GCF**  
 Ступень клеёная Альберони  
 коричневый светлый матовый 33x60  
 Glued step Alberoni light brown matt



**SG644020R\GCF**  
 Ступень клеёная Альберони  
 коричневый матовый 33x60  
 Glued step Alberoni brown matt



**SG643820R\5**  
 Подступёнок Альберони  
 коричневый светлый матовый обрезной 60x10,7  
 Riser Alberoni light brown matt rectified



**SG644020R\5**  
 Подступёнок Альберони  
 коричневый матовый обрезной 60x10,7  
 Riser Alberoni brown matt rectified



**SG643820R\6BT**  
 Плинтус Альберони  
 коричневый светлый матовый обрезной 60x9,5  
 Plinth Alberoni light brown matt rectified



**SG644020R\6BT**  
 Плинтус Альберони  
 коричневый матовый обрезной 60x9,5  
 Plinth Alberoni brown matt rectified





R10 A V2 4



15x60

ОБЛАСТЬ ПРИМЕНЕНИЯ | PLACE OF APPLICATION

-  **Общественные помещения со средним уровнем проходимости |**  
Medium traffic public spaces

---

-  **Частный интерьер |** Residential

---

-  **Экстерьер |** Exterior



**SG320900R**  
Дистинто бежевый обрезной 15x60x0,9  
Distinto beige rectified

4 **V2**  
F 3



**SG320700R**  
Дистинто коричневый обрезной 15x60x0,9  
Distinto brown rectified

4 **V2**  
F 3



**SG321000R**  
Дистинто беж светлый обрезной 15x60x0,9  
Distinto light beige rectified

4 **V2**  
F 3



**SG320800R**  
Дистинто беж темный обрезной 15x60x0,9  
Distinto dark beige rectified

4 **V2**  
F 3

		шт. \ pcs	м <sup>2</sup>	кг \ kg	кор. \ box	м <sup>2</sup>	кг \ kg
15x60	9 	16	1,44	29,5	32 	46,08	974





9,6×60

ОБЛАСТЬ ПРИМЕНЕНИЯ | PLACE OF APPLICATION

- Общественные помещения со средним уровнем проходимости** | Medium traffic public spaces
- Частный интерьер** | Residential
- Экстерьер** | Exterior



**SG194\001**  
Селект Вуд бежевый мозаичный 33×33  
Select Wood beige mosaic



**SG194\002**  
Селект Вуд беж тёмный мозаичный 33×33  
Select Wood dark beige mosaic



**SG350600R**  
Селект Вуд бежевый обрезной 9,6×60×0,9  
Select Wood beige rectified

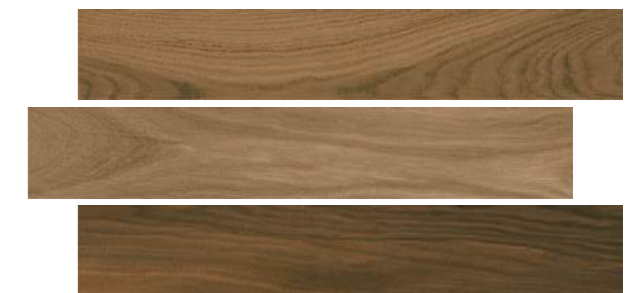





**SG350500R**  
Селект Вуд бежевый тёмный обрезной 9,6×60×0,9  
Select Wood dark beige rectified



		шт. \ pcs	м <sup>2</sup>	кг \ kg	кор. \ box	м <sup>2</sup>	кг \ kg
9,6×60	9	12	0,69	13,5	72	49,68	1002



R9 A V3 3 4    

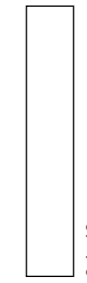



**ОБЛАСТЬ ПРИМЕНЕНИЯ | PLACE OF APPLICATION**

-  **Общественные помещения со средним уровнем проходимости |**  
Medium traffic public spaces
-  **Частный интерьер | Residential**
-  **Экстерьер | Exterior**

**ЦВЕТ | COLOUR**

коричневый тёмный dark brown 9,6×60	коричневый brown 9,6×60	коричневый светлый light brown 9,6×60
серый grey 9,6×60	серый светлый light grey 9,6×60	бежевый beige 9,6×60
		бежевый тёмный dark beige 9,6×60



		шт. \ pcs	м²	кг \ kg	кор. \ box	м²	кг \ kg
9,6×60	9 	12	0,69	13,5		72	49,68 1002





3  
○ V3  
F 24

**SG351100R**  
ТЬПОЛО коричневый тёмный матовый обрезной 9,6×60×0,9  
Tiepolo dark brown matt rectified



4  
○ V3  
F 24

**SG351300R**  
ТЬПОЛО серый матовый обрезной 9,6×60×0,9  
Tiepolo grey matt rectified



4  
○ V3  
F 24

**SG351600R**  
ТЬПОЛО бежевый матовый обрезной 9,6×60×0,9  
Tiepolo beige matt rectified



4  
○ V3  
F 24

**SG351700R**  
ТЬПОЛО серый светлый матовый обрезной 9,6×60×0,9  
Tiepolo light grey matt rectified



4  
○ V3  
F 24

**SG351500R**  
ТЬПОЛО бежевый тёмный матовый обрезной 9,6×60×0,9  
Tiepolo dark beige matt rectified



4  
○ V3  
F 24

**SG351200R**  
ТЬПОЛО коричневый матовый обрезной 9,6×60×0,9  
Tiepolo brown matt rectified



4  
○ V3  
F 24

**SG351400R**  
ТЬПОЛО коричневый светлый матовый обрезной 9,6×60×0,9  
Tiepolo light brown matt rectified



**OS\A342\SG618420R**  
Вставка Тьполо 1  
матовый 9,6×9,6  
Insert Tiepolo 1 matt



**OS\A345\SG618420R**  
Вставка Тьполо 3  
матовый 9,6×9,6  
Insert Tiepolo 3 matt



**OS\A344\SG618420R**  
Вставка Тьполо 2  
матовый 9,6×9,6  
Insert Tiepolo 2 matt



**OS\A346\SG618420R**  
Вставка Тьполо 4  
матовый 9,6×9,6  
Insert Tiepolo 4 matt



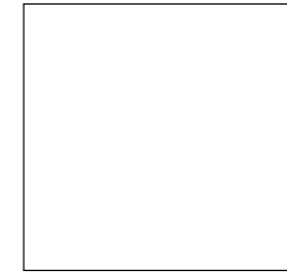
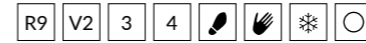
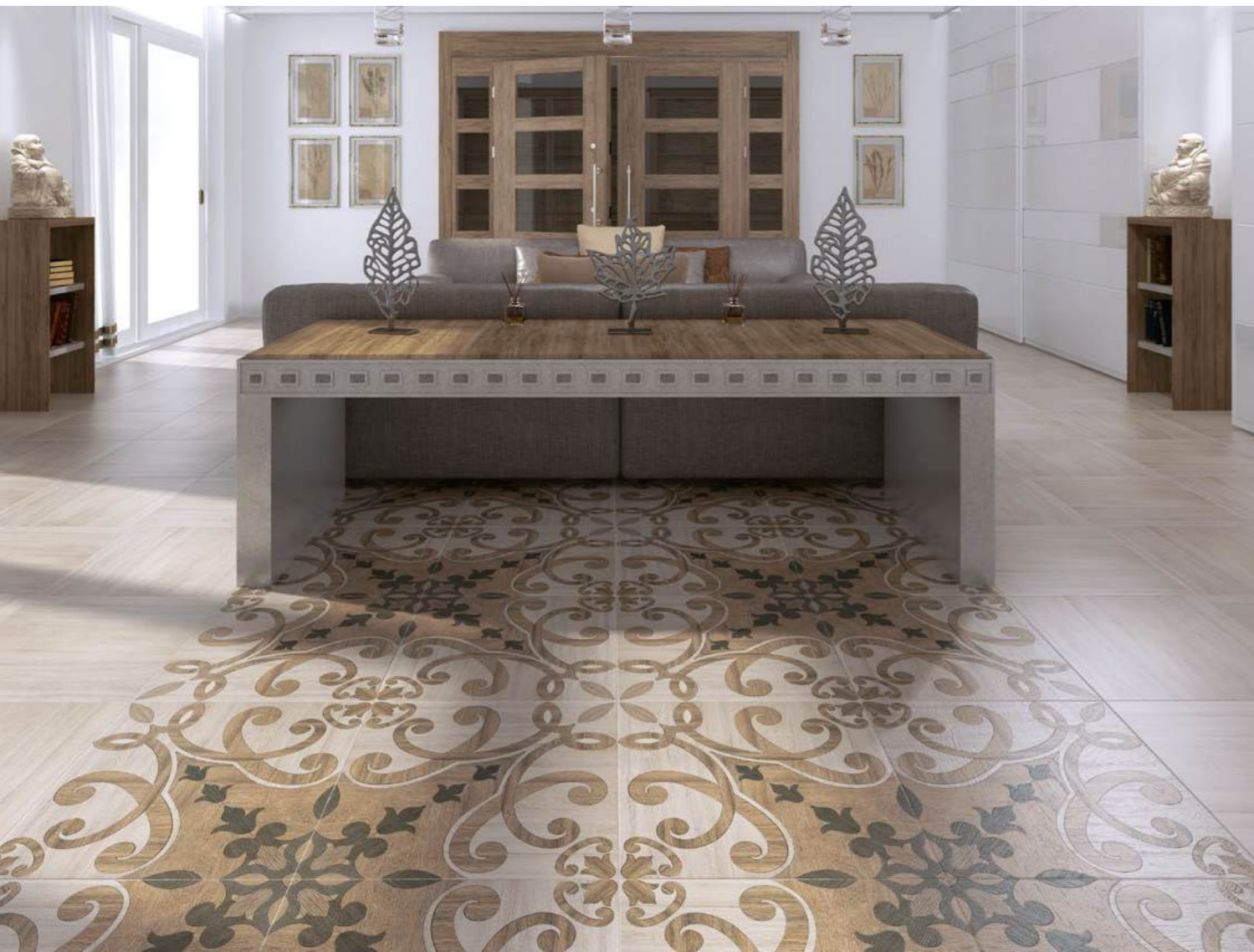

50,2×50,2

ОБЛАСТЬ ПРИМЕНЕНИЯ | PLACE OF APPLICATION

- Общественные помещения со средним уровнем проходимости** | Medium traffic public spaces
- Частный интерьер** | Residential
- Экстерьер** | Exterior



**SG450520N**  
Якаранда бежевый 50,2×50,2×0,85  
Jacaranda beige



**SG450620N**  
Якаранда коричневый 50,2×50,2×0,85  
Jacaranda brown

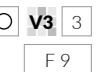

**SG450820N**  
Декор Якаранда 50,2×50,2  
Decor Jacaranda



**SG450720N**  
Якаранда чёрный 50,2×50,2×0,85  
Jacaranda black

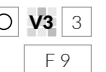

	шт. \ pcs	м <sup>2</sup>	кг \ kg	кор. \ box	м <sup>2</sup>	кг \ kg
50,2×50,2	7	1,764	32,2	26	45,864	867



ОБЛАСТЬ ПРИМЕНЕНИЯ | PLACE OF APPLICATION

- Общественные помещения со средним уровнем проходимости** | Medium traffic public spaces
- Частный интерьер** | Residential
- Экстерьер** | Exterior



**SG413220N**  
Акация светлый  
20,1×50,2×0,85  
Acacia light



**SG413020N**  
Акация серый светлый  
20,1×50,2×0,85  
Acacia light grey



**SG412920N**  
Акация коричневый  
20,1×50,2×0,85  
Acacia brown



**SG412820N**  
Акация бежевый  
20,1×50,2×0,85  
Acacia beige



**SG413120N**  
Акация серый тёмный  
20,1×50,2×0,85  
Acacia dark grey

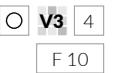

		шт. \ pcs	м <sup>2</sup>	кг \ kg	кор. \ box	м <sup>2</sup>	кг \ kg
20,1×50,2	8,5	14	1,41	25,9	36	50,76	962

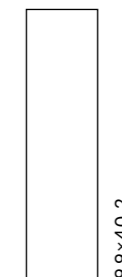

ОБЛАСТЬ ПРИМЕНЕНИЯ | PLACE OF APPLICATION

-  **Общественные помещения со средним уровнем проходимости |**  
Medium traffic public spaces
-  **Частный интерьер |** Residential
-  **Экстерьер |** Exterior



**SG401100N**  
Браш Вуд бежевый  
9,9×40,2×0,8  
Brush Wood beige



**SG401200N**  
Браш Вуд коричневый  
9,9×40,2×0,8  
Brush Wood brown



**SG401300N**  
Браш Вуд коричневый тёмный  
9,9×40,2×0,8  
Brush Wood dark brown



**STG\A481\SG1550**  
Браш Вуд бежевый  
9,8×9,8  
Brush Wood beige



**STG\A482\SG1550**  
Браш Вуд бежевый  
9,8×9,8  
Brush Wood beige



**STG\B482\SG1550**  
Браш Вуд  
коричневый 9,8×9,8  
Brush Wood brown





**STG\B481\SG1550**  
Браш Вуд  
коричневый 9,8×9,8  
Brush Wood brown



**STG\C482\SG1550**  
Браш Вуд коричневый  
тёмный 9,8×9,8  
Brush Wood dark brown







**STG\C481\SG1550**  
Браш Вуд коричневый  
тёмный 9,8×9,8  
Brush Wood dark brown

		шт. \ pcs	м <sup>2</sup>	кг \ kg	кор. \ box	м <sup>2</sup>	кг \ kg
9,9×40,2	8 	28	1,11	20	54 	59,94	1110







R9 V2 3 4    



9,9×40,2

ОБЛАСТЬ ПРИМЕНЕНИЯ | PLACE OF APPLICATION

-  **Общественные помещения со средним уровнем проходимости** | Medium traffic public spaces
-  **Частный интерьер** | Residential
-  **Экстерьер** | Exterior

ЦВЕТ | COLOUR

серый grey 9,9x40,2	беж светлый light beige 9,9x40,2	белый white 9,9x40,2
беж тёмный dark beige 9,9x40,2	бежевый beige 9,9x40,2	коричневый brown 9,9x40,2
коричневый тёмный dark brown 9,9x40,2	венге wenge 9,9x40,2	чёрный black 9,9x40,2



	шт. \ pcs	м²	кг \ kg	кор. \ box	м²	кг \ kg
9,9×40,2	8 	28	1,11	54 	59,94	1110





**SG400200N**  
Вяз коричневый 9,9×40,2×0,8  
Elm brown



**SG400400N**  
Вяз коричневый тёмный 9,9×40,2×0,8  
Elm dark brown

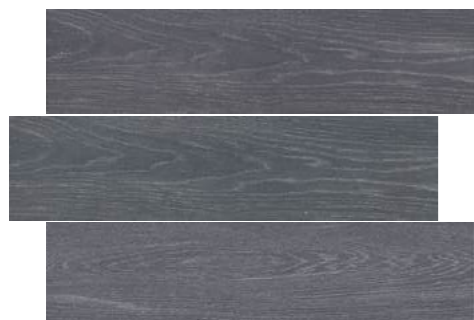

**SG400700N**  
Вяз серый тёмный 9,9×40,2×0,8  
Elm dark grey

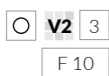

**SG400500N**  
Вяз венге 9,9×40,2×0,8  
Elm wenge

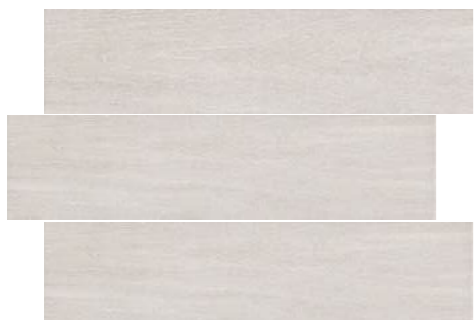

**SG400900N**  
Вяз белый 9,9×40,2×0,8  
Elm white

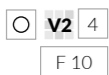

**SG400800N**  
Вяз серый 9,9×40,2×0,8  
Elm grey



**SG400300N**  
Вяз беж светлый 9,9×40,2×0,8  
Elm light beige

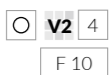

**SG400600N**  
Вяз беж тёмный 9,9×40,2×0,8  
Elm dark beige



**SG400100N**  
Вяз бежевый 9,9×40,2×0,8  
Elm beige



**STG\A405\1266H**  
Амальфи орнамент коричневый 9,8×9,8  
Amalfi pattern brown



**STG\A404\1266H**  
Амальфи орнамент коричневый 9,8×9,8  
Amalfi pattern brown



**STG\A402\1266H**  
Амальфи орнамент коричневый 9,8×9,8  
Amalfi pattern brown



**STG\A403\1266H**  
Амальфи орнамент коричневый 9,8×9,8  
Amalfi pattern brown



**STG\A406\1266H**  
Амальфи орнамент коричневый 9,8×9,8  
Amalfi pattern brown



**STG\A408\1266H**  
Амальфи орнамент коричневый 9,8×9,8  
Amalfi pattern brown



**STG\A407\1266H**  
Амальфи орнамент коричневый 9,8×9,8  
Amalfi pattern brown



**STG\A401\1266H**  
Амальфи орнамент коричневый 9,8×9,8  
Amalfi pattern brown





R9 V2 4



9,9×40,2

ОБЛАСТЬ ПРИМЕНЕНИЯ | PLACE OF APPLICATION

- Общественные помещения со средним уровнем проходимости |**  
Medium traffic public spaces
- Частный интерьер | Residential**
- Экстерьер | Exterior**

Координированная настенная плитка «Кантри Шик» для этой серии представлена в Генеральном каталоге "Керамическая плитка для стен 2024".  
The "Country Chic" wall tiles in the same style is featured in the General Catalogue "Ceramic tiles 2024".



**SG401700N**  
Кантри Шик серый 9,9×40,2×0,8  
Country Chic grey

**V2** 4  
F 10



**SG401500N**  
Кантри Шик белый 9,9×40,2×0,8  
Country Chic white

**V2** 4  
F 10



**SG401800N**  
Декор Кантри Шик серый декорированный 9,9×40,2  
Decor Country Chic grey decorated

4  
F 10



**SG401600N**  
Декор Кантри Шик белый декорированный 9,9×40,2  
Decor Country Chic white decorated

4  
F 10

		шт. \ pcs	м <sup>2</sup>	кг \ kg	кор. \ box	м <sup>2</sup>	кг \ kg
9,9×40,2	8	28	1,11	20	54	59,94	1110



ОБЛАСТЬ ПРИМЕНЕНИЯ | PLACE OF APPLICATION

- Общественные помещения со средним уровнем проходимости |**  
Medium traffic public spaces
- Частный интерьер |** Residential
- Экстерьер |** Exterior



**SG402200N**  
Листоне жёлтый  
9,9×40,2×0,8  
Listone yellow



**SG402100N**  
Листоне бежевый  
9,9×40,2×0,8  
Listone beige



**SG402400N**  
Листоне коричневый светлый  
9,9×40,2×0,8  
Listone light brown



**SG403100N**  
Листоне коричневый тёмный  
9,9×40,2×0,8  
Listone dark brown



**SG402300N**  
Листоне серый  
9,9×40,2×0,8  
Listone grey

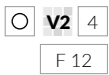

		шт. \ pcs	м <sup>2</sup>	кг \ kg	кор. \ box	м <sup>2</sup>	кг \ kg
9,9×40,2	8	28	1,11	20	54	59,94	1110





R9 A V2 3 4

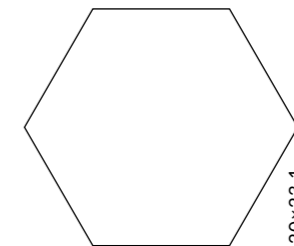

ОБЛАСТЬ ПРИМЕНЕНИЯ | PLACE OF APPLICATION

- Общественные помещения со средним уровнем проходимости** | Medium traffic public spaces

---

- Частный интерьер** | Residential

---

- Экстерьер** | Exterior

\* Рекомендуется укладка со швом не менее 3 мм.  
\* Laying with a seam of at least 3 mm is recommended.



**SG23018N\***  
Брента  
20x23,1x0,7  
Brenta

4   
F 8



**SG23017N\***  
Брента беж светлый  
20x23,1x0,7  
Brenta light beige

V2 4   
F 10



**SG23019N**  
Брента бежевый  
20x23,1x0,7  
Brenta beige

V2 4   
F 10



**SG23022N\***  
Брента коричневый  
20x23,1x0,7  
Brenta brown

V2 3   
F 10

		шт. \ pcs	м²	кг \ kg	кор. \ box	м²	кг \ kg
20x23,1 шестиугольник   hexagon	7	22	0,76	12	75	57	930



R9 V3 3    

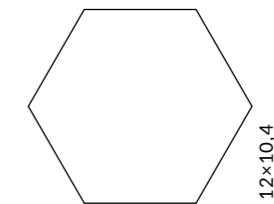

ОБЛАСТЬ ПРИМЕНЕНИЯ | PLACE OF APPLICATION

-  **Общественные помещения со средним уровнем проходимости** | Medium traffic public spaces
-  **Частный интерьер** | Residential
-  **Экстерьер** | Exterior

\* Рекомендуется укладка со швом не менее 3 мм.  
\* Laying with a seam of at least 3 mm is recommended.





**SG1000N\***  
Монруж капучино светлый, полотно 37×31  
из 9 частей 12×10,4×0,7  
Montrouge cappuccino light

 **V3** 3  
F 26



**SG1001N\***  
Монруж беж тёмный, полотно 37×31  
из 9 частей 12×10,4×0,7  
Montrouge dark beige

 **V3** 3  
F 26

		шт. \ pcs	м <sup>2</sup>	кг \ kg	кор. \ box	м <sup>2</sup>	кг \ kg
12×10,4 шестиугольник   hexagon	7 	72	0,673	11,7	30 	20,19	381

# CONCRETE | БЕТОН



Простой отделочный материал сегодня входит в творческий инструментарий дизайнеров и архитекторов наравне с другими, более именитыми «коллегами», как дерево, мрамор и камень.. Керамический бетон KERAMA MARAZZI успешно используется в оформлении ультрасовременных помещений и фасадов современных зданий, подходит для частных и общественных интерьеров.

Today this simple finishing material represents a creative tool for modern designers and architects on a par with distinguished “colleagues” like wood, marble and stone. “Concrete” porcelain gres by KERAMA MARAZZI is successfully utilised for the design of trendy apartments and building facades, meeting all the requirements of residential and commercial interiors.



KERAMA MARAZZI



# CONCRETE | БЕТОН

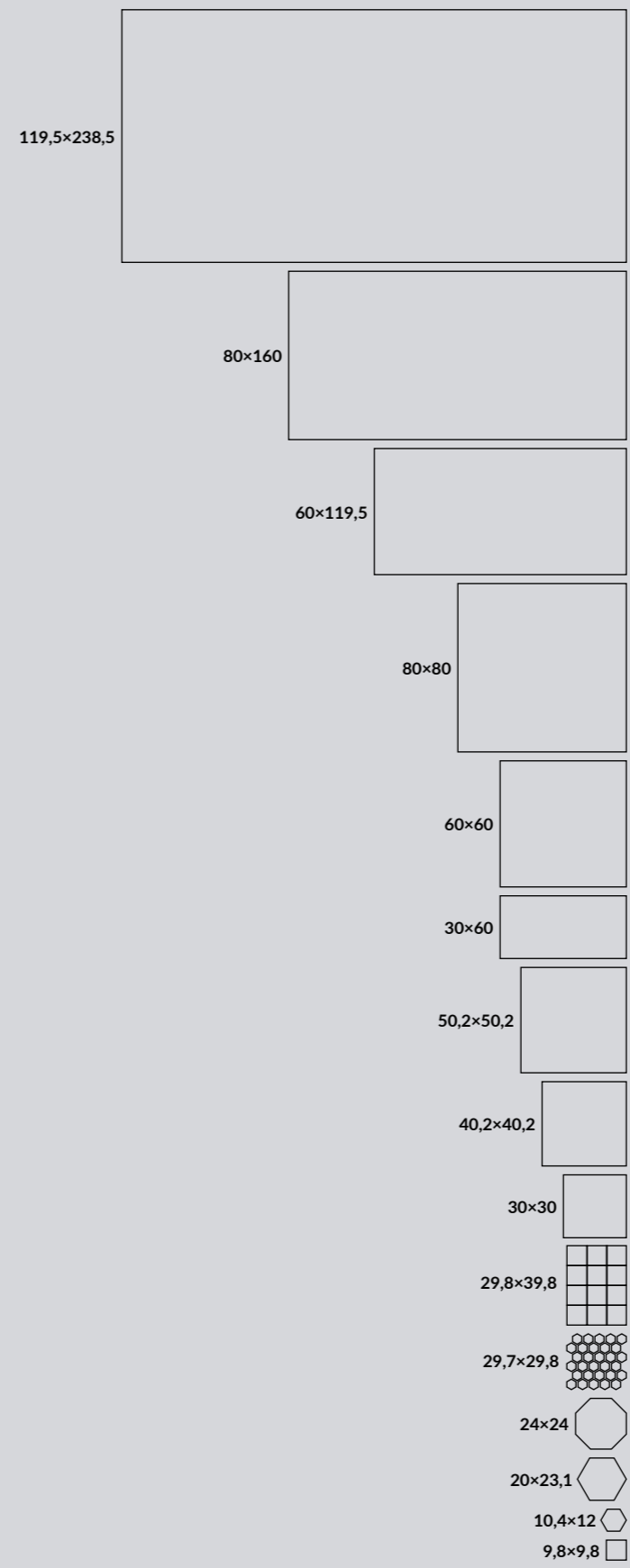

<b>119,5x238,5</b>	Про Цементо Pro Cemento .....	382
	Фондамента Fundamenta .....	392
<b>80x160</b>	Турнель Tournelle .....	404
	<b>NEW</b> Про Догана Pro Dogana .....	398
<b>60x119,5</b>	Королевская дорога Rajpath .....	408
	Фондамента Fundamenta .....	392
	Про Фьюче Pro Future .....	414
	Про Цементо Pro Cemento .....	382
<b>80x80</b>	Турнель Tournelle .....	404
	<b>NEW</b> Про Догана Pro Dogana .....	398
<b>60x60</b>	Королевская дорога Rajpath .....	408
	Мирабо Mirabeau.....	420
	Онда Onda.....	424
	Про Дабл Pro Double .....	426
	Фондамента Fundamenta .....	392
	Про Фьюче Pro Future .....	414
	Про Цементо Pro Cemento .....	382
<b>30x60</b>	Про Фьюче Pro Future .....	414
<b>50,2x50,2</b>	Геркуланум Ercolano .....	432
<b>40,2x40,2</b>	Про Цементо Pro Cemento .....	382
	Сенат Senate.....	434
	<b>NEW</b> Скарна Scarpa .....	436
	Туф Tuff.....	438
<b>30x30</b>	Коллиано Colliano .....	440
<b>29,8x39,8</b>	Агуста Agusta.....	444
	Амальфи / Конфетти Amalfi / Confetti .....	454
<b>29,7x29,8</b>	Агуста Agusta.....	444
<b>24x24</b>	Агуста Agusta.....	444
	Пьяцетта Piazzetta .....	442
<b>20x23,1</b>	Пуату Poitou .....	458
<b>12x10,4</b>	Тюрен Turenne .....	460
<b>9,8x9,8</b>	Агуста Agusta.....	444





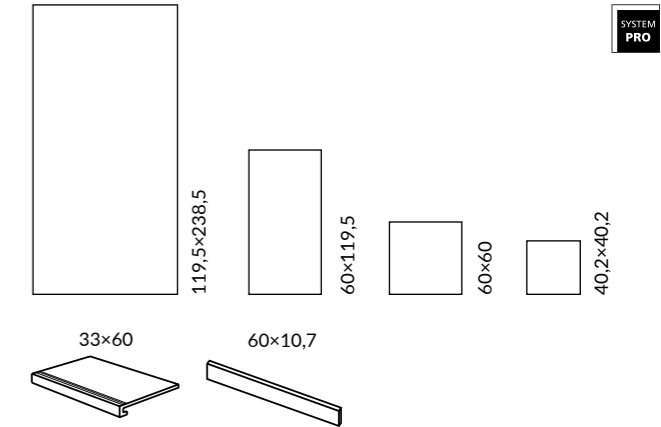

ОБЛАСТЬ ПРИМЕНЕНИЯ | PLACE OF APPLICATION

- Общественные помещения с высоким уровнем проходимости | Heavy traffic public spaces**
- Частный интерьер | Residential**
- Лестницы | Stairs**
- Экстерьер | Exterior**
- Паркинги | Parkings / Гаражи | Garages**
- Парки и сады | Parks & Gardens**

ЦВЕТ | COLOUR

серый светлый light grey		
119,5×238,5 60×119,5 60×60 40,2×40,2		
серый grey	бежевый beige	коричневый тёмный dark brown
119,5×238,5 60×119,5 60×60 40,2×40,2	60×119,5 60×60 40,2×40,2	119,5×238,5 60×119,5 60×60 40,2×40,2
зеленый green	синий тёмный dark blue	антрацит anthracite
119,5×238,5 60×119,5 60×60 40,2×40,2	60×119,5 60×60 40,2×40,2	60×119,5 60×60 40,2×40,2

Координированная настенная плитка «Цемент» для этой серии представлена в Генеральном каталоге «Керамическая плитка для стен 2024». The «Cemento» wall tiles in the same style is featured in the General Catalogue «Ceramic tiles 2024».

Технология изготовления ступеней представлена на стр. 538. Step manufacturing technology is on the page 538.

	шт. \ pcs	м²	кг \ kg	кор. \ box	м²	кг \ kg
119,5×238,5	9	-	-	6/18 плит	17,1 / 51,3	442,1 / 1151,3
60×119,5	9	3	2,151	24	51,624	1032
60×60	9	5	1,8	30	54	1125
40,2×40,2	8	10	1,62	48	77,76	1408

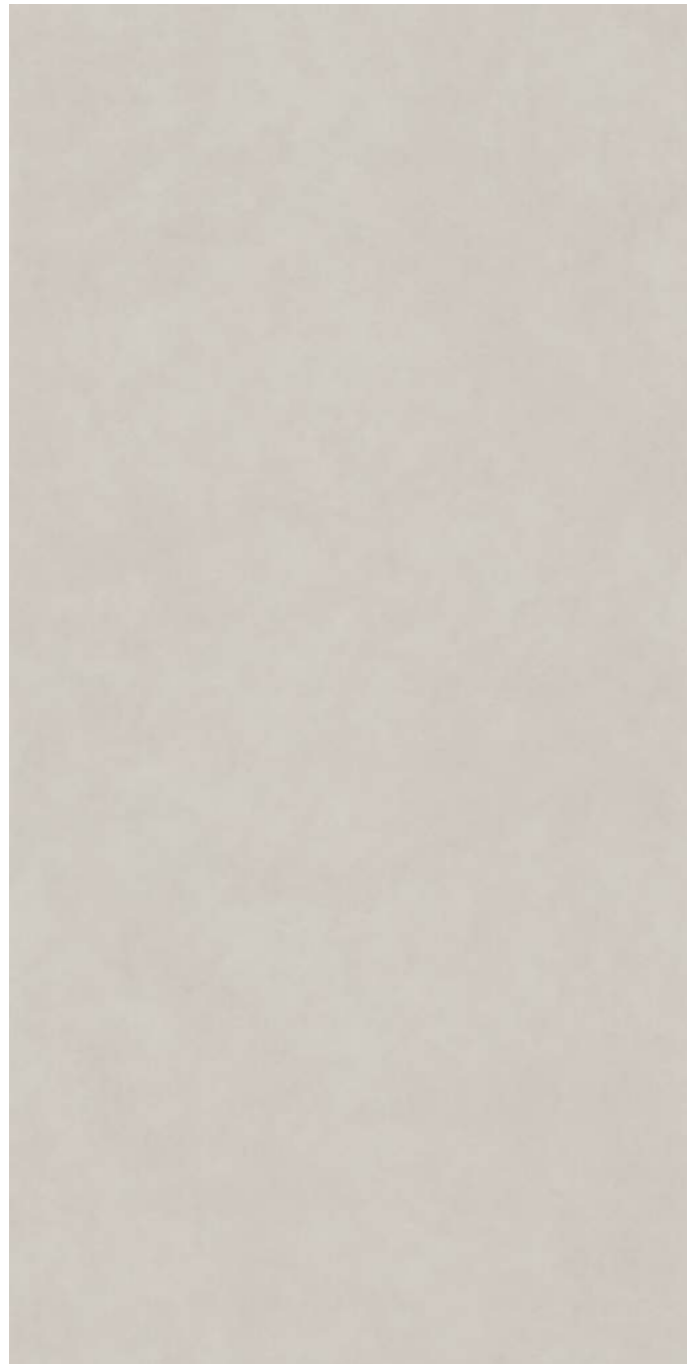

**DD590820R**  
Про Цементо серый светлый матовый обрезной 119,5×238,5×0,9  
Pro Cemento light grey matt rectified

F 1



**DD590920R**  
Про Цементо серый матовый обрезной 119,5×238,5×0,9  
Pro Cemento grey matt rectified

F 1



**DD591020R**  
Про Цементо синий тёмный матовый обрезной 119,5×238,5×0,9  
Pro Cemento dark blue matt rectified

F 1



**DD507320R**  
Про Цементо синий тёмный матовый обрезной 60×119,5×0,9  
Pro Cemento dark blue matt rectified

F 4



**DD642020R**  
Про Цементо синий тёмный матовый обрезной 60×60×0,9  
Pro Cemento dark blue matt rectified

F 6

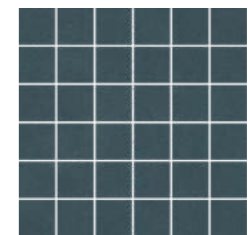

**DD6420\MM**  
Декор Про Цементо мозаичный синий тёмный матовый 30×30  
Decor Pro Cemento mosaic dark blue matt



**DD504520R**  
 Про Цементо серый светлый матовый  
 обрезной 60×119,5×0,9  
 Pro Cemento light grey matt rectified



**DD504620R**  
 Про Цементо серый матовый  
 обрезной 60×119,5×0,9  
 Pro Cemento grey matt rectified



**DD506920R**  
 Про Цементо бежевый матовый  
 обрезной 60×119,5×0,9  
 Pro Cemento beige matt rectified



**DD507020R**  
 Про Цементо коричневый тёмный  
 матовый обрезной 60×119,5×0,9  
 Pro Cemento dark brown matt rectified



**DD507120R**  
 Про Цементо антрацит матовый  
 обрезной 60×119,5×0,9  
 Pro Cemento antracite matt rectified



**DD507420R**  
 Про Цементо зелёный матовый  
 обрезной 60×119,5×0,9  
 Pro Cemento green matt rectified

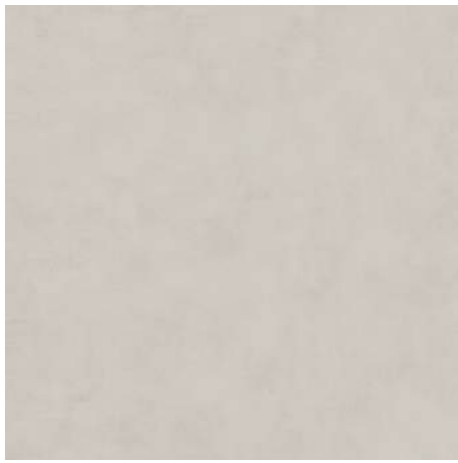

**DD641520R**  
 Про Цементо серый светлый матовый  
 обрезной 60×60×0,9  
 Pro Cemento light grey matt rectified



**DD641620R**  
 Про Цементо серый матовый  
 обрезной 60×60×0,9  
 Pro Cemento grey matt rectified



**DD641720R**  
 Про Цементо бежевый матовый  
 обрезной 60×60×0,9  
 Pro Cemento beige matt rectified



**DD641820R**  
 Про Цементо коричневый тёмный  
 матовый обрезной 60×60×0,9  
 Pro Cemento dark brown matt rectified



**DD641920R**  
 Про Цементо антрацит матовый  
 обрезной 60×60×0,9  
 Pro Cemento antracite matt rectified

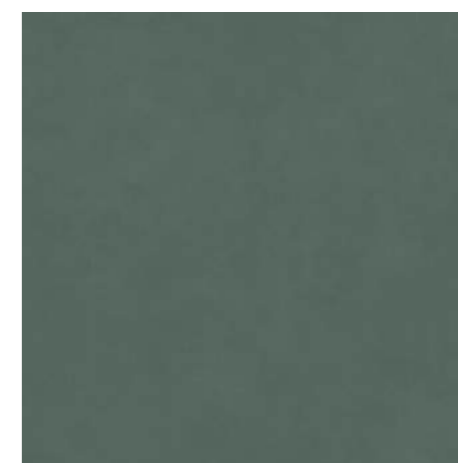

**DD642120R**  
 Про Цементо зелёный матовый  
 обрезной 60×60×0,9  
 Pro Cemento green matt rectified

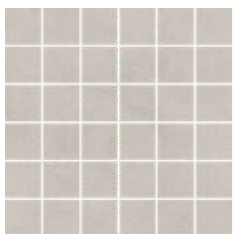

**DD6415\MM**  
 Декор Про Цементо мозаичный  
 серый светлый матовый 30×30  
 Decor Pro Cemento mosaic light  
 grey matt

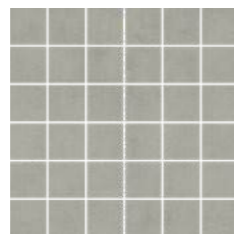

**DD6416\MM**  
 Декор Про Цементо мозаичный  
 серый матовый 30×30  
 Decor Pro Cemento mosaic grey  
 matt

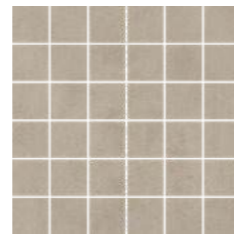

**DD6417\MM**  
 Декор Про Цементо мозаичный  
 бежевый матовый 30×30  
 Decor Pro Cemento mosaic beige  
 matt

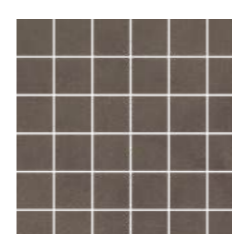

**DD6418\MM**  
 Декор Про Цементо мозаичный  
 коричневый тёмный матовый 30×30  
 Decor Pro Cemento mosaic dark brown  
 matt

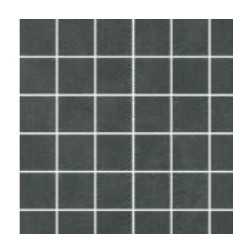

**DD6419\MM**  
 Декор Про Цементо мозаичный  
 антрацит матовый 30×30  
 Decor Pro Cemento mosaic  
 antracite matt

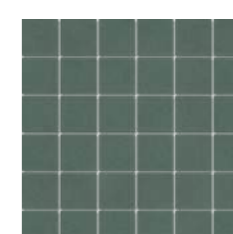

**DD6421\MM**  
 Декор Про Цементо мозаичный  
 зелёный матовый 30×30  
 Decor Pro Cemento green mosaic matt



**VT\A602\DD1736R**  
 Декор Про Цементо 1 матовый  
 обрезной 40,2×40,2  
 Decor Pro Cemento 1 matt rectified



**DD172900R** F 6  
 Про Цементо серый светлый  
 матовый обрезной 40,2×40,2×0,8  
 Pro Cemento light grey matt rectified



**DD173000R** F 6  
 Про Цементо серый матовый  
 обрезной 40,2×40,2×0,8  
 Pro Cemento grey matt rectified



**VT\A603\DD1736R**  
 Декор Про Цементо 2 матовый  
 обрезной 40,2×40,2  
 Decor Pro Cemento 2 matt rectified



**DD173100R** F 6  
 Про Цементо бежевый матовый  
 обрезной 40,2×40,2×0,8  
 Pro Cemento beige matt rectified



**DD173200R** F 6  
 Про Цементо коричневый тёмный  
 матовый обрезной 40,2×40,2×0,8  
 Pro Cemento dark brown matt rectified



**VT\A604\DD1736R**  
 Декор Про Цементо 3 матовый  
 обрезной 40,2×40,2  
 Decor Pro Cemento 3 matt rectified



**DD173400R** F 6  
 Про Цементо антрацит матовый  
 обрезной 40,2×40,2×0,8  
 Pro Cemento anthracite matt rectified



**DD173300R** F 6  
 Про Цементо синий тёмный  
 матовый обрезной 40,2×40,2×0,8  
 Pro Cemento dark blue matt rectified



**VT\A605\DD1736R**  
 Декор Про Цементо 4 матовый  
 обрезной 40,2×40,2  
 Decor Pro Cemento 4 matt rectified



**DD173500R** F 6  
 Про Цементо зелёный матовый  
 обрезной 40,2×40,2×0,8  
 Pro Cemento green matt rectified





**DD641520R\5**  
Подступенок Про Цементо серый  
светлый матовый обрезной 60×10,7  
Riser Pro Cemento light grey matt rectified



**DD641620R\5**  
Подступенок Про Цементо серый  
матовый обрезной 60×10,7  
Riser Pro Cemento grey matt rectified



**DD641720R\5**  
Подступенок Про Цементо бежевый  
матовый обрезной 60×10,7  
Riser Pro Cemento beige matt rectified



**DD641520R\6BT**  
Плинтус Про Цементо серый  
светлый матовый обрезной 60×9,5  
Plinth Pro Cemento light grey matt rectified



**DD641620R\6BT**  
Плинтус Про Цементо серый  
матовый обрезной 60×9,5  
Plinth Pro Cemento grey matt rectified



**DD641720R\6BT**  
Плинтус Про Цементо бежевый  
матовый обрезной 60×9,5  
Plinth Pro Cemento beige matt rectified



**DD641520R\GCF**  
Ступень клеёная Про Цементо серый  
светлый матовый 33×60  
Glued step Pro Cemento light grey matt



**DD641620R\GCF**  
Ступень клеёная Про Цементо серый  
матовый 33×60  
Glued step Pro Cemento grey matt



**DD641720R\GCF**  
Ступень клеёная Про Цементо  
бежевый матовый 33×60  
Glued step Pro Cemento beige matt



**DD641820R\5**  
Подступенок Про Цементо коричневый  
тёмный матовый обрезной 60×10,7  
Riser Pro Cemento dark brown matt rectified



**DD641920R\5**  
Подступенок Про Цементо антрацит  
матовый обрезной 60×10,7  
Riser Pro Cemento antracite matt rectified



**DD642020R\5**  
Подступенок Про Цементо синий тёмный  
матовый обрезной 60×10,7  
Riser Pro Cemento dark blue matt rectified



**DD641820R\6BT**  
Плинтус Про Цементо коричневый  
тёмный матовый обрезной 60×9,5  
Plinth Pro Cemento dark brown matt rectified



**DD641920R\6BT**  
Плинтус Про Цементо антрацит  
матовый обрезной 60×9,5  
Plinth Pro Cemento antracite matt rectified



**DD642020R\6BT**  
Плинтус Про Цементо синий  
тёмный матовый обрезной 60×9,5  
Plinth Pro Cemento dark blue matt rectified



**DD641820R\GCF**  
Ступень клеёная Про Цементо  
коричневый тёмный матовый 33×60  
Glued step Pro Cemento dark brown matt



**DD641920R\GCF**  
Ступень клеёная Про Цементо  
антрацит матовый 33×60  
Glued step Pro Cemento antracite matt



**DD642020R\GCF**  
Ступень клеёная Про Цементо синий  
тёмный матовый 33×60  
Glued step Pro Cemento dark blue matt



**DD642120R\5**  
Подступенок Про Цементо зелёный  
матовый обрезной 60×10,7  
Riser Pro Cemento green matt rectified



**DD642120R\6BT**  
Плинтус Про Цементо зелёный  
матовый обрезной 60×9,5  
Plinth Pro Cemento green matt rectified



**DD642120R\GCF**  
Ступень клеёная Про Цементо  
зелёный матовый 33×60  
Glued step Pro Cemento green matt rectified

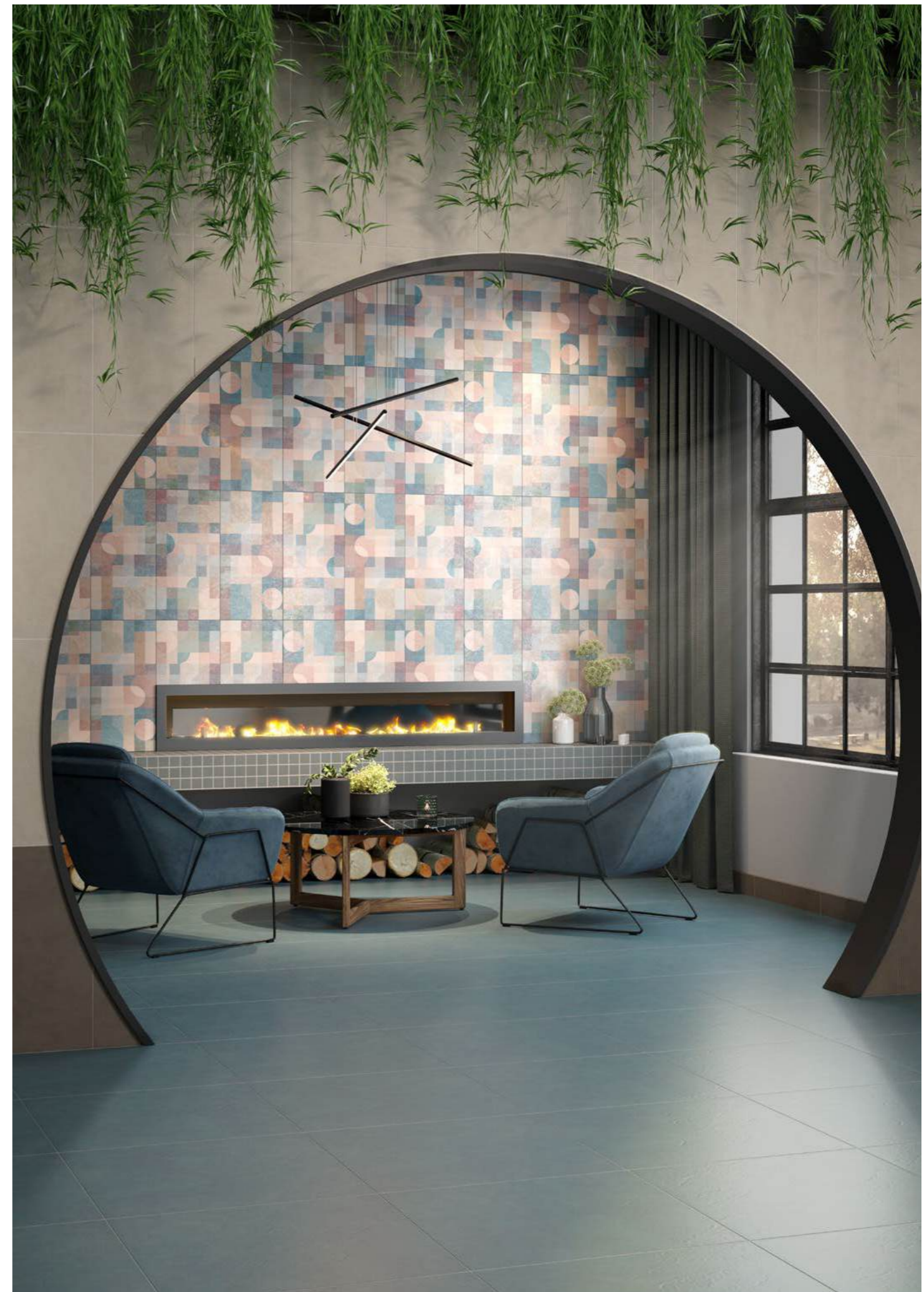



# ФОНДАМЕНТА FONDAMENTA

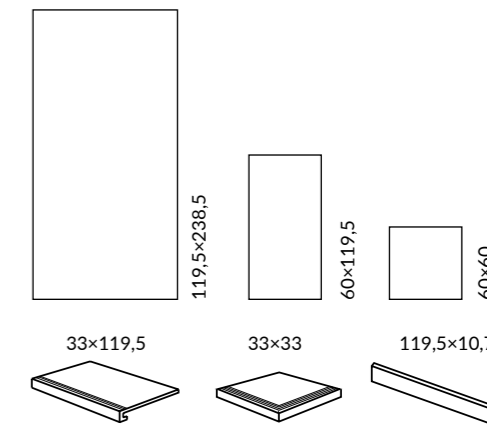

ОБЛАСТЬ ПРИМЕНЕНИЯ | PLACE OF APPLICATION

- Общественные помещения с высоким уровнем проходимости | Heavy traffic public spaces**
- Частный интерьер | Residential**
- Лестницы | Stairs**
- Экстерьер | Exterior**
- Паркинги | Parkings / Гаражи | Garages**
- Парки и сады | Parks & Gardens**

ЦВЕТ | COLOUR

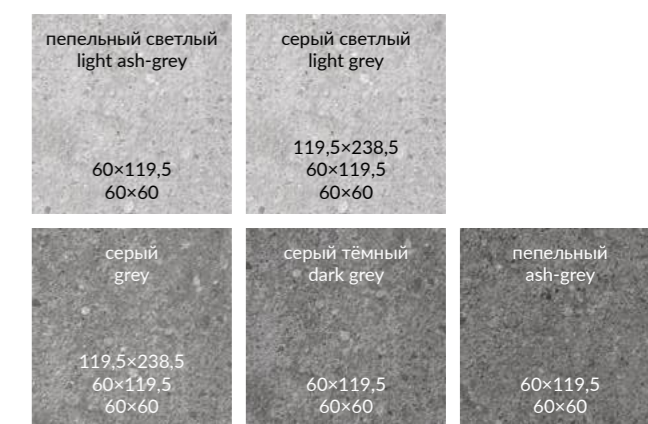

Технология изготовления ступеней представлена на стр. 538.  
Step manufacturing technology is on the page 538.

Размер	шт. \ pcs	м <sup>2</sup>	кг \ kg	кор. \ box	м <sup>2</sup>	кг \ kg
119,5×238,5	9	-	-	6/18 плит	17,1 / 51,3	442,1 / 1151,3
60×119,5	9	3	41,75	24	51,624	1032
60×60	9	5	36,5	30	54	1125



**DL590020R**  
Фондамента серый светлый обрезной 119,5×238,5×0,9  
Fondamenta light grey rectified



**DL590120R**  
Фондамента серый обрезной 119,5×238,5×0,9  
Fondamenta grey rectified



**DL500720R**  
Фондамента пепельный светлый обрезной 60×119,5×0,9  
Fondamenta light ash-grey rectified



**DL500820R**  
Фондамента серый светлый обрезной 60×119,5×0,9  
Fondamenta light grey rectified



**DL500920R**  
Фондамента серый обрезной 60×119,5×0,9  
Fondamenta grey rectified



**DL600720R**  
Фондамента пепельный светлый обрезной 60×60×0,9  
Fondamenta light ash-grey rectified

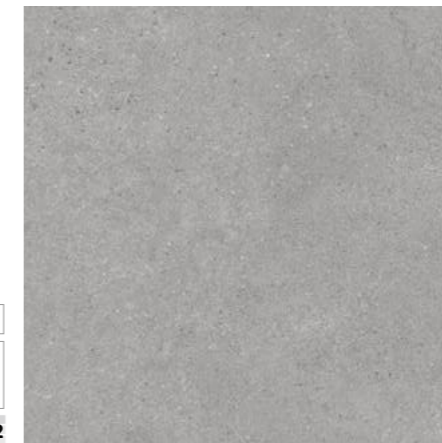

**DL600920R**  
Фондамента серый светлый обрезной 60×60×0,9  
Fondamenta light grey rectified

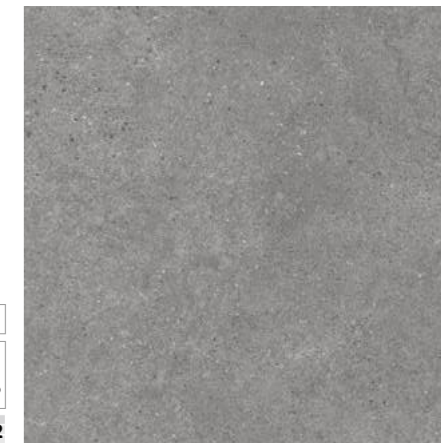

**DL601120R**  
Фондамента серый обрезной 60×60×0,9  
Fondamenta grey rectified

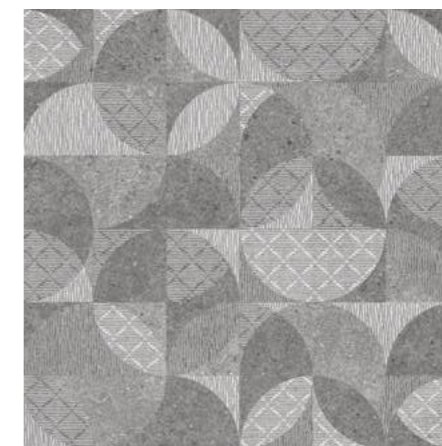
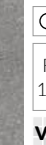

**DL601020R**  
Декор Фондамента серый обрезной 60×60×0,9  
Decor Fondamenta grey rectified





○  
F  
12  
V2

**DL501120R**  
Фондамента пепельный обрезной 60×119,5×0,9  
Fondamenta ash-grey rectified



○  
F  
12  
V2

**DL501020R**  
Фондамента серый тёмный обрезной 60×119,5×0,9  
Fondamenta dark grey rectified

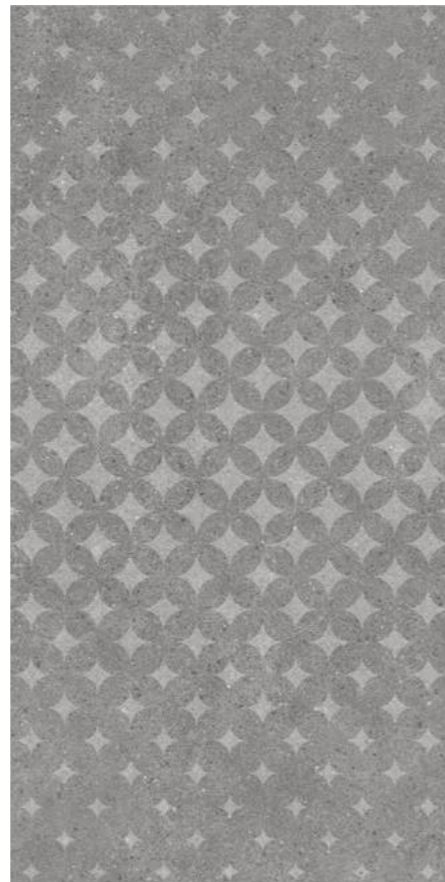

**SBD026 \ DL500920**  
Декор Фондамента серый ромбы 60×119,5  
Decor Fondamenta grey rhombus



○  
F  
24  
V2

**DL601520R**  
Фондамента пепельный обрезной 60×60×0,9  
Fondamenta ash-grey rectified



○  
F  
24  
V2

**DL601320R**  
Фондамента серый тёмный обрезной 60×60×0,9  
Fondamenta dark grey rectified

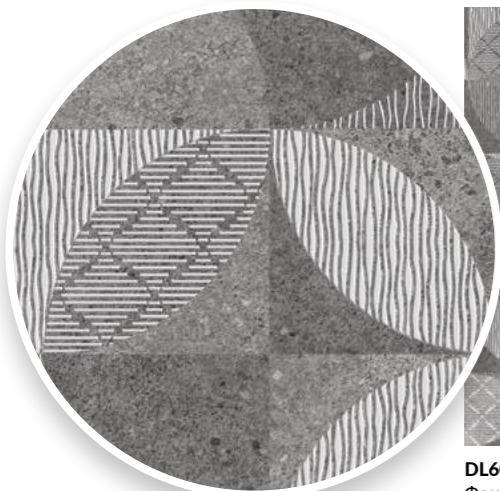

○  
F  
2  
V2

**DL601420R**  
Фондамента тёмный декорированный обрезной 60×60×0,9  
Fondamenta dark decorated rectified



**DL500720R\5**  
Подступёнок Фондамента пепельный светлый 119,5×10,7  
Riser light ash-grey



**DL500720R\GCF**  
Ступень клеёная Фондамента пепельный светлый 33×119,5  
Glued step Fondamenta light ash-grey



**DL500720R\GCA**  
Ступень угловая клеёная Фондамента пепельный светлый 33×33  
Glued corner step Fondamenta light ash-grey



**DL500820R\5**  
Подступёнок Фондамента серый светлый 119,5×10,7  
Riser Fondamenta light grey



**DL500820R\GCF**  
Ступень клеёная Фондамента серый светлый 33×119,5  
Glued step Fondamenta light grey



**DL500820R\GCA**  
Ступень угловая клеёная Фондамента серый светлый 33×33  
Glued corner step Fondamenta light grey



**DL500920R\5**  
Подступёнок Фондамента серый 119,5×10,7  
Riser Fondamenta grey



**DL500920R\GCF**  
Ступень клеёная Фондамента серый 33×119,5  
Glued step Fondamenta grey



**DL500920R\GCA**  
Ступень угловая клеёная Фондамента серый 33×33  
Glued corner step Fondamenta grey



**DL501120R\5**  
Подступёнок Фондамента пепельный 119,5×10,7  
Riser Fondamenta ash-grey



**DL501120R\GCF**  
Ступень клеёная Фондамента пепельный 33×119,5  
Glued step Fondamenta ash-grey



**DL501120R\GCA**  
Ступень угловая клеёная Фондамента пепельный 33×33  
Glued corner step Fondamenta ash-grey



**DL501020R\5**  
Подступёнок Фондамента серый тёмный 119,5×10,7  
Riser Fondamenta dark grey



**DL501020R\GCF**  
Ступень клеёная Фондамента серый тёмный 33×119,5  
Glued step Fondamenta dark grey



**DL501020R\GCA**  
Ступень угловая клеёная Фондамента серый тёмный 33×33  
Glued corner step Fondamenta dark grey





**NEW** ПРО ДОГАНА  
PRO DOGANA

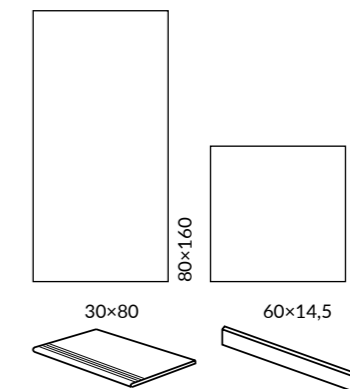

ОБЛАСТЬ ПРИМЕНЕНИЯ | PLACE OF APPLICATION

- Общественные помещения с высоким уровнем проходимости | Heavy traffic public spaces**
- Частный интерьер | Residential**
- Экстерьер | Exterior**

ЦВЕТ | COLOUR

серый светлый light grey 80×160 80×80	серый grey 80×160 80×80	
серый тёмный dark grey 80×160 80×80	антрацит anthracite 80×160 80×80	бежевый светлый light beige 80×160 80×80
бежевый beige 80×160 80×80	бежевый тёмный dark beige 80×160 80×80	коричневый brown 80×160 80×80

Координированная настенная плитка «Про Догана» для этой серии представлена в каталоге коллекции Venezia.  
The "Pro Dogana" wall tiles in the same style is featured in the catalogue of the Venezia collection.

Технология изготовления ступеней представлена на стр. 538.  
Step manufacturing technology is on the page 538.

		шт. \ pcs	м <sup>2</sup>	кг \ kg		кор. \ box	м <sup>2</sup>	кг \ kg
80×160	9	3	3,84	76,8		16	61,44	1292
80×80	9	3	1,92	40,5		30	57,6	1250

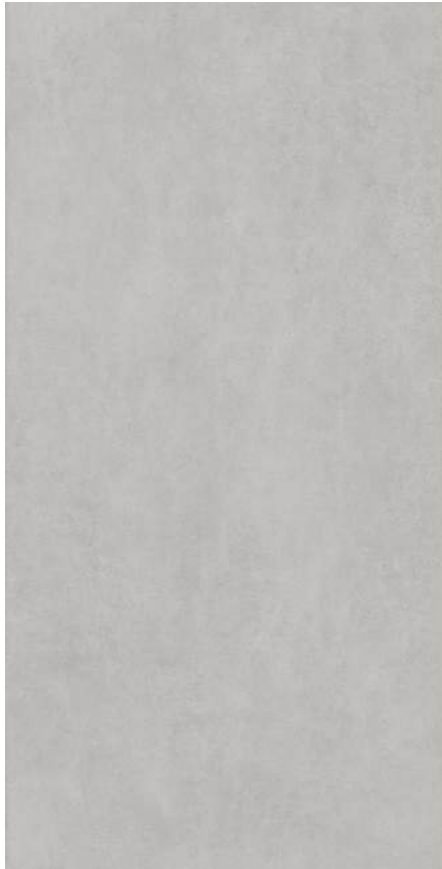

**DD570190R**  
 Про Догана серый светлый  
 матовый обрезной 80×160×0,9  
 Pro Dogana light grey matt rectified



**DD570990R**  
 Про Догана серый  
 матовый обрезной 80×160×0,9  
 Pro Dogana grey matt rectified

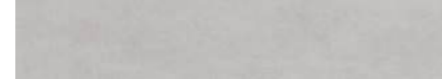

**DD841190R\4**  
 Подступёнок Про Догана  
 серый светлый матовый обрезной 80×14,5  
 Riser Pro Dogana light grey matt rectified



**DD841190R\8BT**  
 Плинтус Про Догана  
 серый светлый матовый обрезной 80×9,5  
 Plinth Pro Dogana light grey matt rectified



**DD841290R\4**  
 Подступёнок Про Догана  
 серый матовый обрезной 80×14,5  
 Riser Pro Dogana light grey matt rectified



**DD841290R\8BT**  
 Плинтус Про Догана  
 серый матовый обрезной 80×9,5  
 Plinth Pro Dogana grey matt rectified



**DD571090R**  
 Про Догана серый тёмный  
 матовый обрезной 80×160×0,9  
 Pro Dogana dark grey matt rectified



**DD571490R**  
 Про Догана антрацит  
 матовый обрезной 80×160×0,9  
 Pro Dogana anthracite matt rectified

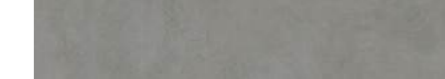

**DD841390R\4**  
 Подступёнок Про Догана  
 серый тёмный матовый обрезной 80×14,5  
 Riser Pro Dogana dark grey matt rectified



**DD841390R\8BT**  
 Плинтус Про Догана  
 серый тёмный матовый обрезной 80×9,5  
 Plinth Pro Dogana dark grey matt rectified



**DD841490R\4**  
 Подступёнок Про Догана  
 антрацит матовый обрезной 80×14,5  
 Riser Pro Dogana anthracite matt rectified



**DD841490R\8BT**  
 Плинтус Про Догана  
 антрацит матовый обрезной 80×9,5  
 Plinth Pro Dogana anthracite matt rectified

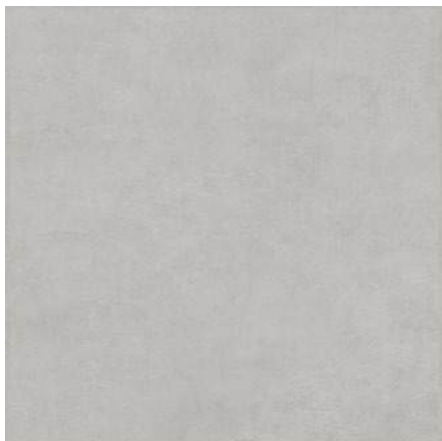

**DD841190R**  
 Про Догана серый  
 светлый матовый обрезной 80×80×0,9  
 Pro Dogana light grey matt rectified

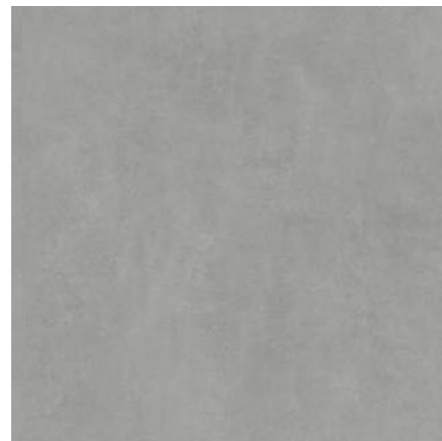

**DD841290R**  
 Про Догана серый  
 матовый обрезной 80×80×0,9  
 Pro Dogana grey matt rectified



**DD841390R**  
 Про Догана серый  
 тёмный матовый обрезной 80×80×0,9  
 Pro Dogana dark grey matt rectified



**DD841490R**  
 Про Догана антрацит  
 матовый обрезной 80×80×0,9  
 Pro Dogana anthracite matt rectified



**DD841190R\GR**  
 Ступень Про Догана  
 серый светлый матовый обрезной 30×80  
 Step Pro Dogana light grey matt rectified



**DD841290R\GR**  
 Ступень Про Догана  
 серый матовый обрезной 30×80  
 Step Pro Dogana grey matt rectified



**DD841390R\GR**  
 Ступень Про Догана серый  
 тёмный матовый обрезной 30×80  
 Step Pro Dogana dark grey matt rectified



**DD841490R\GR**  
 Ступень Про Догана  
 антрацит матовый обрезной 30×80  
 Step Pro Dogana anthracite matt rectified



**DD571590R**  
 Про Догана бежевый  
 светлый матовый обрезной 80×160×0,9  
 Pro Dogana light beige matt rectified



**DD571690R**  
 Про Догана бежевый  
 матовый обрезной 80×160×0,9  
 Pro Dogana beige matt rectified



**DD841590R\4**  
 Подступёнок Про Догана бежевый светлый  
 матовый обрезной 80×14,5  
 Riser Pro Dogana light beige matt rectified



**DD841590R\8BT**  
 Плинтус Про Догана бежевый светлый  
 матовый обрезной 80×9,5  
 Plinth Pro Dogana light beige matt rectified



**DD841690R\4**  
 Подступёнок Про Догана бежевый матовый  
 обрезной 80×14,5  
 Riser Pro Dogana beige matt rectified



**DD841690R\8BT**  
 Плинтус Про Догана бежевый матовый  
 обрезной 80×9,5  
 Plinth Pro Dogana beige matt rectified



**DD571790R**  
 Про Догана бежевый тёмный  
 матовый обрезной 80×160×0,9  
 Pro Dogana dark beige matt rectified



**DD571890R**  
 Про Догана коричневый  
 матовый обрезной 80×160×0,9  
 Pro Dogana brown matt rectified

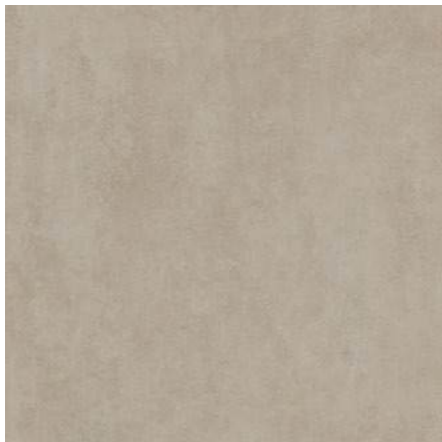

**DD841590R**  
 Про Догана бежевый светлый  
 матовый обрезной 80×80×0,9  
 Pro Dogana light beige matt rectified



**DD841690R**  
 Про Догана бежевый  
 матовый обрезной 80×80×0,9  
 Pro Dogana beige matt rectified

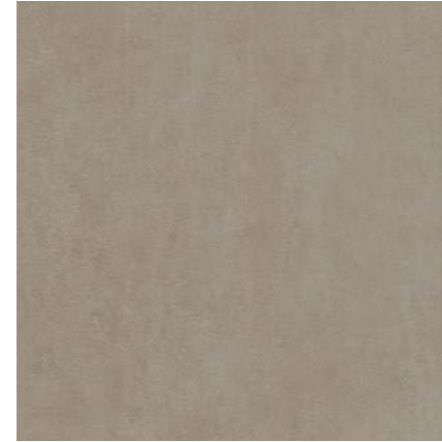

**DD841790R**  
 Про Догана бежевый  
 тёмный матовый обрезной 80×80×0,9  
 Pro Dogana dark beige matt rectified

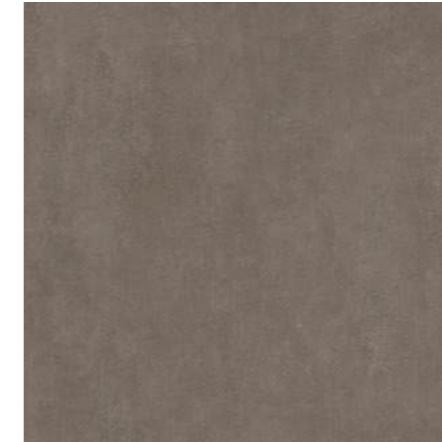

**DD841890R**  
 Про Догана коричневый  
 матовый обрезной 80×80×0,9  
 Pro Dogana brown matt rectified



**DD841590R\GR**  
 Ступень Про Догана  
 бежевый светлый матовый обрезной 30×80  
 Step Pro Dogana light beige matt rectified



**DD841690R\GR**  
 Ступень Про Догана  
 бежевый матовый обрезной 30×80  
 Step Pro Dogana beige matt rectified



**DD841790R\GR**  
 Ступень Про Догана  
 бежевый тёмный матовый обрезной 30×80  
 Step Pro Dogana dark beige matt rectified



**DD841890R\GR**  
 Ступень Про Догана  
 коричневый матовый обрезной 30×80  
 Step Pro Dogana brown matt rectified



**DD841790R\4**  
 Подступёнок Про Догана бежевый  
 тёмный матовый обрезной 80×14,5  
 Riser Pro Dogana dark beige matt rectified



**DD841790R\8BT**  
 Плинтус Про Догана бежевый  
 тёмный матовый обрезной 80×9,5  
 Plinth Pro Dogana dark beige matt rectified



**DD841890R\4**  
 Подступёнок Про Догана  
 коричневый матовый обрезной 80×14,5  
 Riser Pro Dogana brown matt rectified



**DD841890R\8BT**  
 Плинтус Про Догана  
 коричневый матовый обрезной 80×9,5  
 Plinth Pro Dogana brown matt rectified

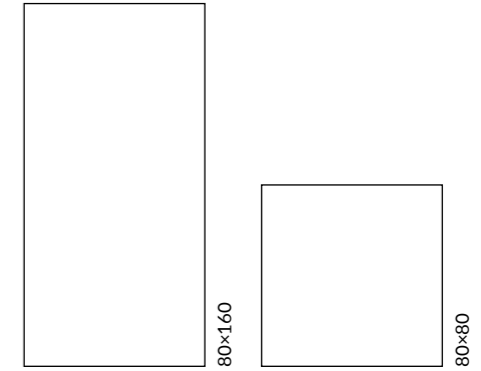
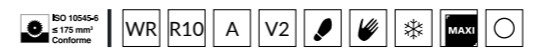

ОБЛАСТЬ ПРИМЕНЕНИЯ | PLACE OF APPLICATION

- Общественные помещения с высоким уровнем проходимости | Heavy traffic public spaces
- Частный интерьер | Residential
- Экстерьер | Exterior

ЦВЕТ | COLOUR

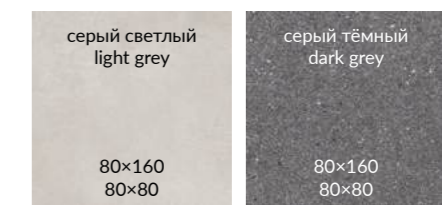

		шт. \ pcs	м <sup>2</sup>	кг \ kg		кор. \ box	м <sup>2</sup>	кг \ kg
80×160	9	3	3,84	76,8		16	61,44	1292
80×80	9	3	1,92	40,5		30	57,6	1250

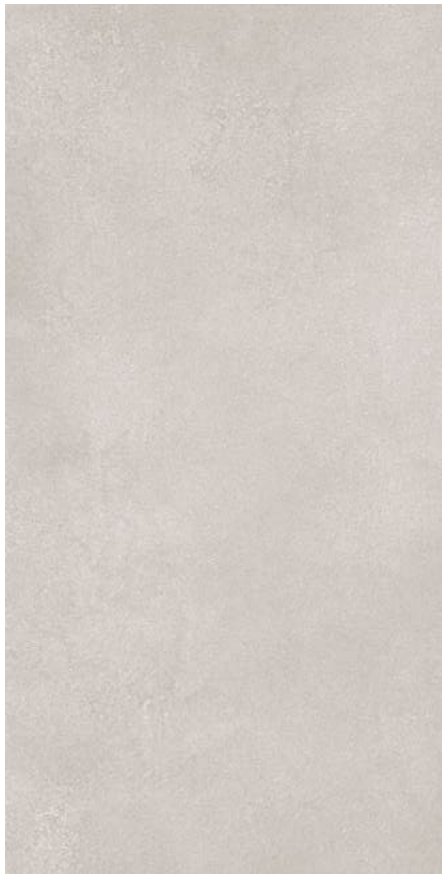

○  
F  
8  
V2

**DL571190R**  
Турнель серый светлый обрезной 80×160×0,9  
Tournelle light grey rectified



○  
F  
8  
V2

**DL571290R**  
Турнель серый тёмный обрезной 80×160×0,9  
Tournelle dark grey rectified



F  
12

**DL841390R**  
Декор Турнель обрезной 80×80  
Decor Tournelle rectified



○  
F  
12  
V2

**DL840890R**  
Турнель серый светлый обрезной 80×80×0,9  
Tournelle light grey rectified



○  
F  
12  
V2

**DL840990R**  
Турнель серый тёмный обрезной 80×80×0,9  
Tournelle dark grey rectified



**DL841290R**  
Декор Турнель обрезной 80×80  
Decor Tournelle rectified





**DL841090R**  
Декор Турнель обрезной 80×80  
Decor Tournelle rectified



F  
00





R10 V3 3 4    



# КОРОЛЕВСКАЯ ДОРОГА RAJPATH

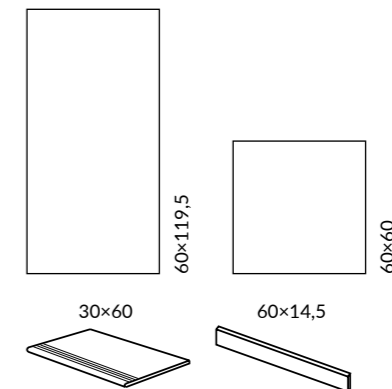



## ОБЛАСТЬ ПРИМЕНЕНИЯ | PLACE OF APPLICATION

-  **Общественные помещения со средним уровнем проходимости** | Medium traffic public spaces
-  **Частный интерьер** | Residential
-  **Лестницы** | Stairs
-  **Экстерьер** | Exterior
-  **Парки и сады** | Parks & Gardens

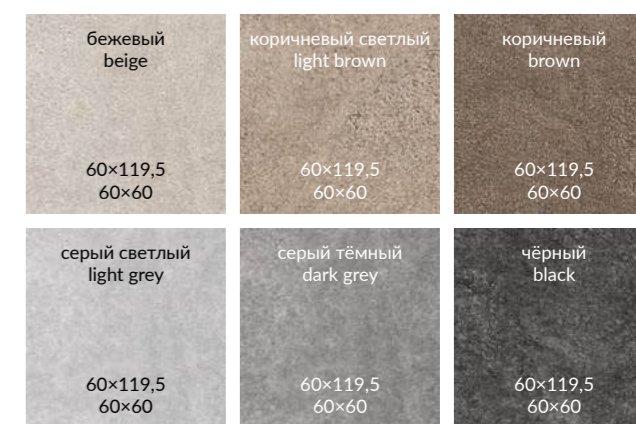
## ЦВЕТ | COLOUR



Технология изготовления ступеней представлена на стр. 538.  
Step manufacturing technology is on the page 538.

		шт. \ pcs	м²	кг \ kg		кор. \ box	м²	кг \ kg
60×119,5	9	3	2,151	41,75		24	51,624	1032
60×60	9	5	1,8	36,5		30	54	1125



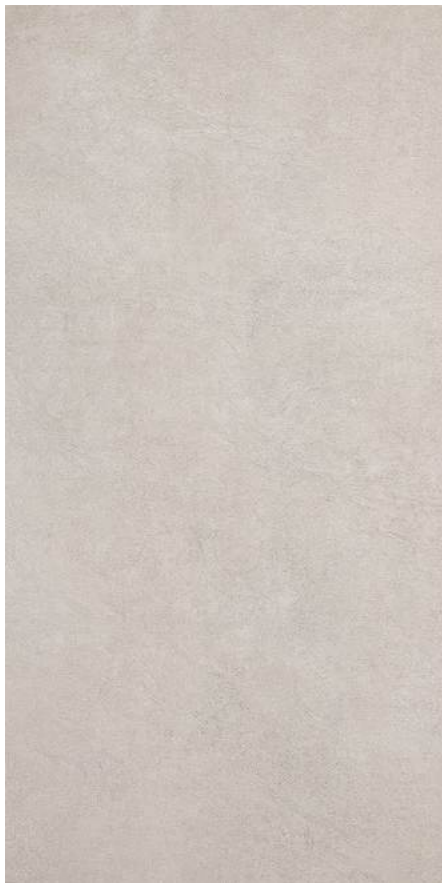

**SG501220R**  
Королевская дорога бежевый  
обрезной 60×119,5×0,9  
Rajpath beige rectified



**SG501420R**  
Королевская дорога коричневый  
светлый обрезной 60×119,5×0,9  
Rajpath light brown rectified



**SG501820R**  
Королевская дорога коричневый  
обрезной 60×119,5×0,9  
Rajpath brown rectified



**SG502120R**  
Королевская дорога серый  
светлый обрезной 60×119,5×0,9  
Rajpath light grey rectified

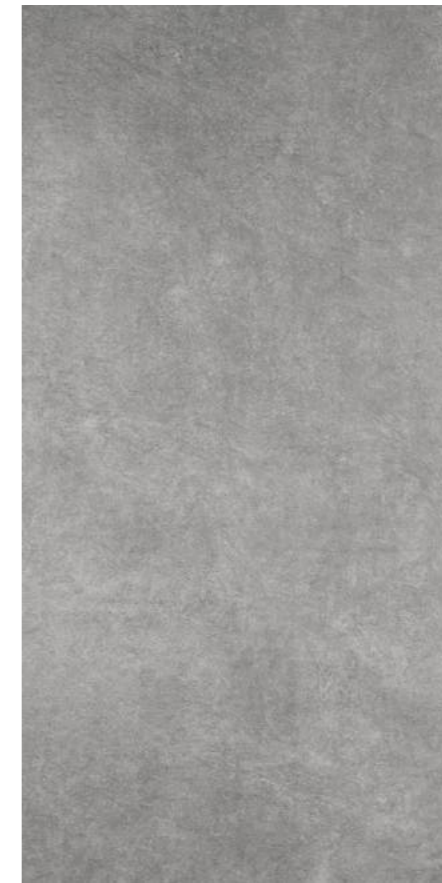

**SG501620R**  
Королевская дорога серый  
тёмный обрезной 60×119,5×0,9  
Rajpath dark grey rectified



**SG502220R**  
Королевская дорога чёрный  
обрезной 60×119,5×0,9  
Rajpath black rectified



**SG614220R**  
Королевская дорога бежевый  
обрезной 60×60×0,9  
Rajpath beige rectified



**SG614420R**  
Королевская дорога коричневый  
светлый обрезной 60×60×0,9  
Rajpath light brown rectified



**SG614920R**  
Королевская дорога коричневый  
обрезной 60×60×0,9  
Rajpath brown rectified



**SG614820R**  
Королевская дорога серый  
светлый обрезной 60×60×0,9  
Rajpath light grey rectified

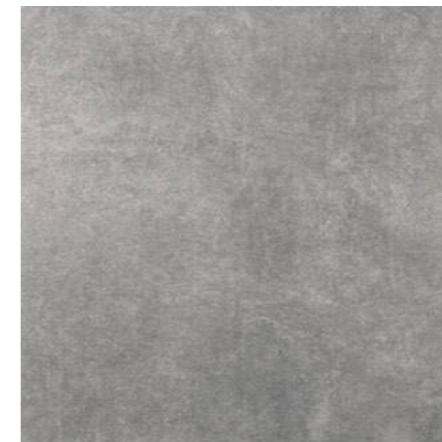

**SG614620R**  
Королевская дорога серый  
тёмный обрезной 60×60×0,9  
Rajpath dark grey rectified

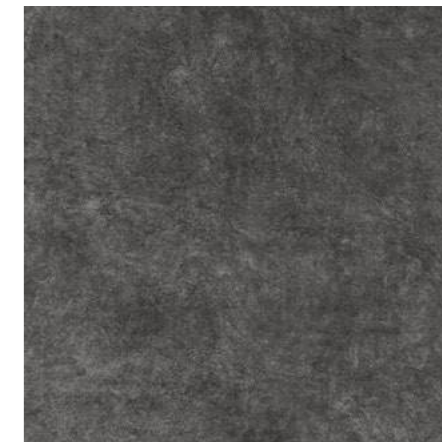

**SG615020R**  
Королевская дорога чёрный  
обрезной 60×60×0,9  
Rajpath black rectified

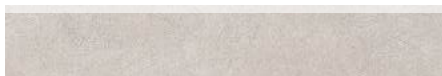

**SG614220R\6BT**  
Плинтус Королевская дорога  
бежевый обрезной 60×9,5  
Plinth Rajpath beige rectified



**SG614420R\6BT**  
Плинтус Королевская дорога  
коричневый светлый обрезной 60×9,5  
Plinth Rajpath light brown rectified



**SG614920R\6BT**  
Плинтус Королевская дорога  
коричневый обрезной 60×9,5  
Plinth Rajpath brown rectified



**SG614820R\6BT**  
Плинтус Королевская дорога  
серый светлый обрезной 60×9,5  
Plinth Rajpath light grey rectified



**SG614620R\6BT**  
Плинтус Королевская дорога  
серый тёмный обрезной 60×9,5  
Plinth Rajpath dark grey rectified



**SG615020R\6BT**  
Плинтус Королевская дорога  
чёрный обрезной 60×9,5  
Plinth Rajpath black rectified





**SG614220R\GR**  
Ступень Королевская дорога  
бежевый обрезной 30x60  
Step Rajpath beige rectified



**SG614820R\GR**  
Ступень Королевская дорога  
серый светлый обрезной 30x60  
Step Rajpath light grey rectified



**SG614220R\4**  
Подступёнок Королевская дорога  
бежевый обрезной 60x14,5  
Riser Rajpath beige rectified



**SG614820R\4**  
Подступёнок Королевская дорога  
серый светлый обрезной 60x14,5  
Riser Rajpath light grey rectified



**SG614420R\GR**  
Ступень Королевская дорога  
коричневый светлый обрезной 30x60  
Step Rajpath light brown rectified



**SG614620R\GR**  
Ступень Королевская дорога  
серый тёмный обрезной 30x60  
Step Rajpath dark grey rectified

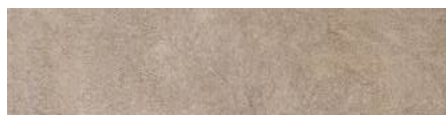

**SG614420R\4**  
Подступёнок Королевская дорога  
коричневый светлый обрезной 60x14,5  
Riser Rajpath light brown rectified

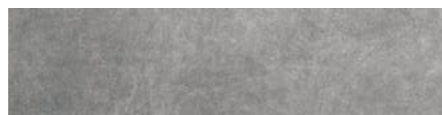

**SG614620R\4**  
Подступёнок Королевская дорога  
серый тёмный обрезной 60x14,5  
Riser Rajpath dark grey rectified



**SG614920R\GR**  
Ступень Королевская дорога  
коричневый обрезной 30x60  
Step Rajpath brown rectified



**SG615020R\GR**  
Ступень Королевская дорога  
чёрный обрезной 30x60  
Step Rajpath black rectified

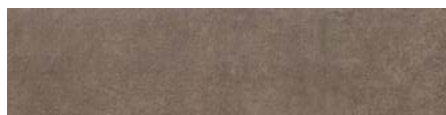

**SG614920R\4**  
Подступёнок Королевская дорога  
коричневый обрезной 60x14,5  
Riser Rajpath brown rectified



**SG615020R\4**  
Подступёнок Королевская дорога  
чёрный обрезной 60x14,5  
Riser Rajpath black rectified



**SG614320R**  
Королевская дорога обрезной 60x60x0,9  
Rajpath rectified



**SG614520R**  
Королевская дорога обрезной 60x60x0,9  
Rajpath rectified



**SG614720R**  
Королевская дорога обрезной 60x60x0,9  
Rajpath rectified







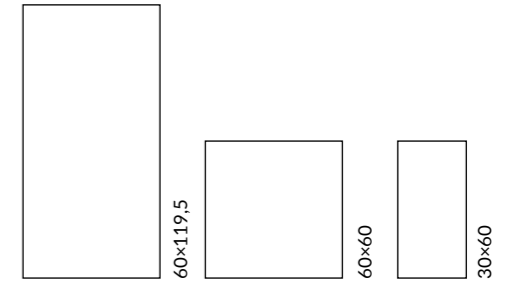

# ПРО ФЬЮЧЕ PRO FUTURE



## ОБЛАСТЬ ПРИМЕНЕНИЯ | PLACE OF APPLICATION

-  **Общественные помещения с высоким уровнем проходимости | Heavy traffic public spaces**
-  **Частный интерьер | Residential**
-  **Экстерьер | Exterior**

## ЦВЕТ | COLOUR

<p>беж светлый light beige</p> <p>60×119,5 60×60 30×60</p>	<p>бежевый beige</p> <p>60×119,5 60×60 30×60</p>	
<p>серый светлый light grey</p> <p>60×119,5 60×60 30×60</p>	<p>серый grey</p> <p>60×119,5 60×60 30×60</p>	<p>серый тёмный dark grey</p> <p>60×119,5 60×60 30×60</p>
<p>антрацит anthracite</p> <p>60×119,5 60×60 30×60</p>	<p>чёрный black</p> <p>60×119,5 60×60 30×60</p>	<p>коричневый brown</p> <p>60×119,5 60×60 30×60</p>

	шт. \ pcs	м <sup>2</sup>	кг \ kg	кор. \ box	м <sup>2</sup>	кг \ kg
60×119,5	9	3	2,151	41,75	24	51,624
60×60	9	5	1,8	36,5	30	54
30×60	9	9	1,62	33,2	32	51,84



**DD593220R**  
Про Фьюче беж светлый обрезной 60×119,5×0,9  
Pro Future light beige rectified



**DD593320R**  
Про Фьюче бежевый обрезной 60×119,5×0,9  
Pro Future beige rectified



**DD593120R**  
Про Фьюче серый светлый обрезной 60×119,5×0,9  
Pro Future light grey rectified



**DD593420R**  
Про Фьюче серый обрезной 60×119,5×0,9  
Pro Future grey rectified



**DD593520R**  
Про Фьюче серый тёмный обрезной 60×119,5×0,9  
Pro Future dark grey rectified



**DD593620R**  
Про Фьюче антрацит обрезной 60×119,5×0,9  
Pro Future anthracite rectified



**DD640120R**  
Про Фьюче беж светлый обрезной 60×60×0,9  
Pro Future light beige rectified



**DD640420R**  
Про Фьюче бежевый обрезной 60×60×0,9  
Pro Future beige rectified



**DD640320R**  
Про Фьюче серый светлый обрезной 60×60×0,9  
Pro Future light grey rectified



**DD640220R**  
Про Фьюче серый обрезной 60×60×0,9  
Pro Future grey rectified

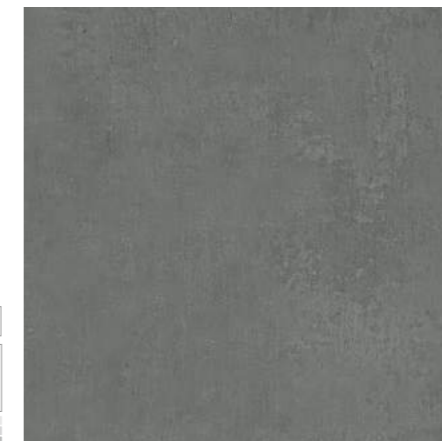

**DD640520R**  
Про Фьюче серый тёмный обрезной 60×60×0,9  
Pro Future dark grey rectified

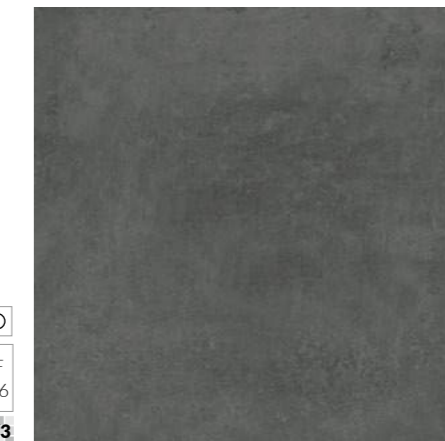

**DD640620R**  
Про Фьюче антрацит обрезной 60×60×0,9  
Pro Future anthracite rectified



**DD203220R**  
Про Фьюче беж светлый обрезной 30×60×0,9  
Pro Future light beige rectified

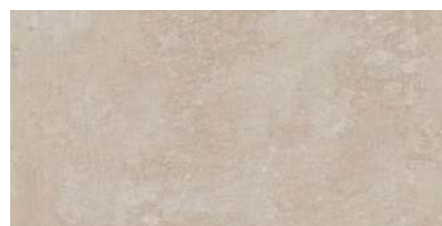

**DD203320R**  
Про Фьюче бежевый обрезной 30×60×0,9  
Pro Future beige rectified

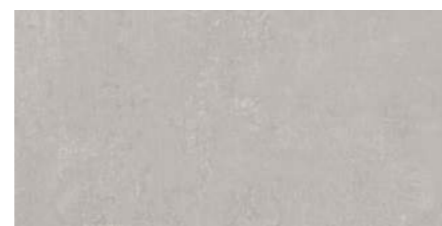

**DD203120R**  
Про Фьюче серый светлый обрезной 30×60×0,9  
Pro Future light grey rectified

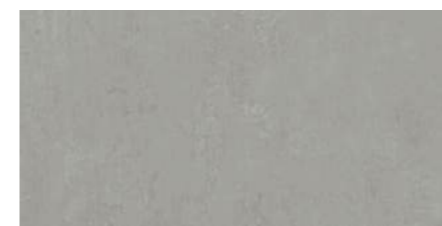

**DD203420R**  
Про Фьюче серый обрезной 30×60×0,9  
Pro Future grey rectified

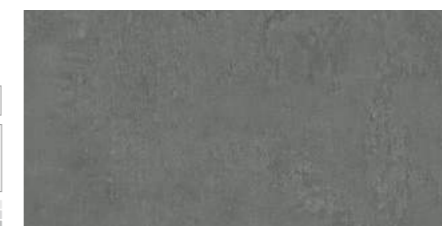

**DD203520R**  
Про Фьюче серый тёмный обрезной 30×60×0,9  
Pro Future dark grey rectified

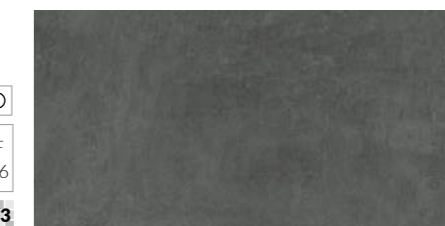

**DD203620R**  
Про Фьюче антрацит обрезной 30×60×0,9  
Pro Future anthracite rectified



○  
F  
4  
V3

**DD592820R**  
Про Фьюче коричневый обрезной 60x119,5x0,9  
Pro Future brown rectified



○  
F  
4  
V3

**DD592920R**  
Про Фьюче чёрный обрезной 60x119,5x0,9  
Pro Future black rectified



○  
F  
8  
V3

**DD639820R**  
Про Фьюче коричневый обрезной 60x60x0,9  
Pro Future brown rectified



○  
F  
8  
V3

**DD639920R**  
Про Фьюче чёрный обрезной 60x60x0,9  
Pro Future black rectified

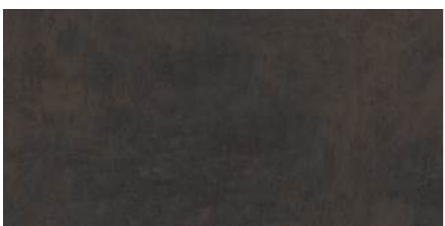

○  
F  
16  
V3

**DD202820R**  
Про Фьюче коричневый обрезной 30x60x0,9  
Pro Future brown rectified

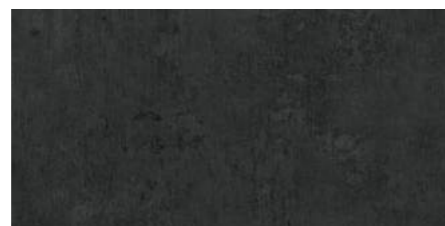

○  
F  
16  
V3

**DD202920R**  
Про Фьюче чёрный обрезной 30x60x0,9  
Pro Future black rectified



**SBM006\DD640420**  
Про Фьюче бежевый мозаичный 30x30  
Pro Future beige mosaic

**SBM003\DD640120**  
Про Фьюче беж светлый мозаичный 30x30  
Pro Future light beige mosaic

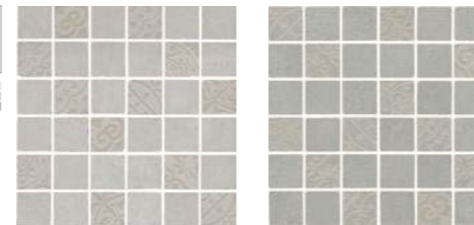

**SBM005\DD640320**  
Про Фьюче серый светлый мозаичный 30x30  
Pro Future light grey mosaic

**SBM004\DD640220**  
Про Фьюче серый мозаичный 30x30  
Pro Future grey mosaic

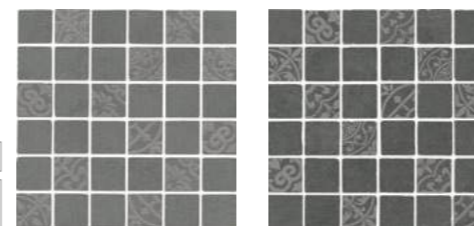

**SBM007\DD640520**  
Про Фьюче серый тёмный мозаичный 30x30  
Pro Future dark grey mosaic

**SBM008\DD640620**  
Про Фьюче антрацит мозаичный 30x30  
Pro Future anthracite mosaic

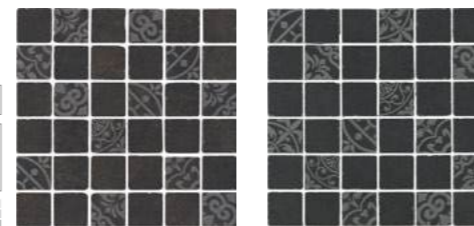

**SBM001\DD639820**  
Про Фьюче коричневый мозаичный 30x30  
Pro Future brown mosaic

**SBM002\DD639920**  
Про Фьюче чёрный мозаичный 30x30  
Pro Future black mosaic



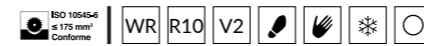

СИСТЕМА  
PRO

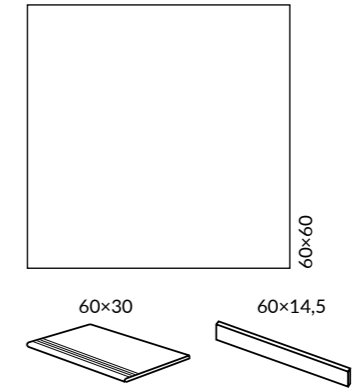

ОБЛАСТЬ ПРИМЕНЕНИЯ | PLACE OF APPLICATION

- Общественные помещения с высоким уровнем проходимости | Heavy traffic public spaces**
- Частный интерьер | Residential**
- Лестницы | Stairs**
- Экстерьер | Exterior**

ЦВЕТ | COLOUR

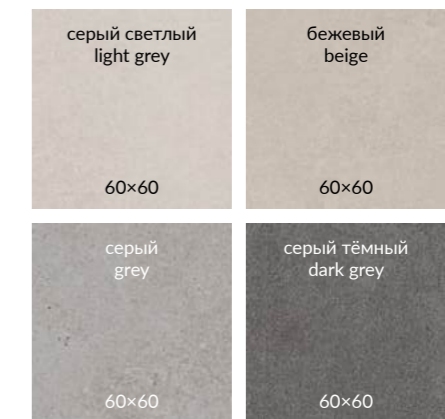

Координированная настенная плитка «Мирабо» для этой серии представлена в Генеральном каталоге «Керамическая плитка для стен 2024». The "Mirabeau" wall tiles in the same style is featured in the General Catalogue "Ceramic tiles 2024".  
Технология изготовления ступеней представлена на стр. 538. Step manufacturing technology is on the page 538.

		шт. \ pcs	м <sup>2</sup>	кг \ kg	кор. \ box	м <sup>2</sup>	кг \ kg
60x60	9	5	1,8	36,5	30	54	1125



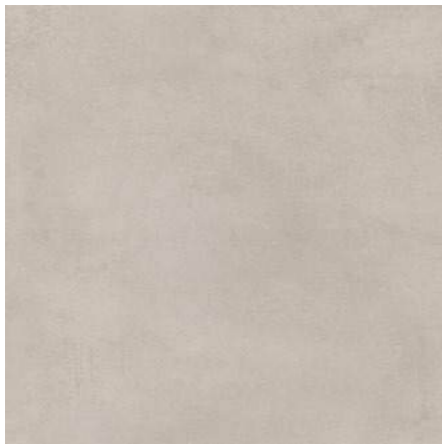

**DD638420R**  
 Мирабо беж обрезной  
 60×60×0,9  
 Mirabeau beige rectified

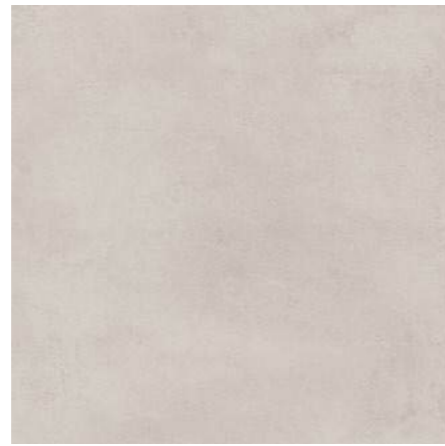

**DD638320R**  
 Мирабо серый светлый обрезной  
 60×60×0,9  
 Mirabeau light grey rectified



**DD253520R\GR**  
 Ступень Мирабо  
 беж обрезной 30×60  
 Step Mirabeau beige rectified



**DD253420R\GR**  
 Ступень Мирабо  
 серый светлый обрезной 30×60  
 Step Mirabeau light grey rectified



**DD253520R\2**  
 Подступёнок Мирабо  
 беж обрезной 60×14,5  
 Riser Mirabeau beige rectified



**DD253420R\2**  
 Подступёнок Мирабо  
 серый светлый обрезной 60×14,5  
 Riser Mirabeau light grey rectified



**DD638420R\6BT**  
 Плинтус Мирабо беж обрезной 60×9,5  
 Plinth Mirabeau beige rectified



**DD638320R\6BT**  
 Плинтус Мирабо серый светлый обрезной 60×9,5  
 Plinth Mirabeau light grey rectified



**DD638520R**  
 Мирабо серый обрезной  
 60×60×0,9  
 Mirabeau grey rectified

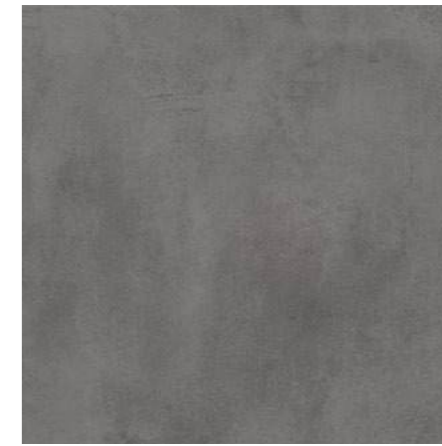

**DD638620R**  
 Мирабо серый тёмный  
 обрезной 60×60×0,9  
 Mirabeau dark grey rectified



**DD253620R\GR**  
 Ступень Мирабо  
 серый обрезной 30×60  
 Step Mirabeau grey rectified

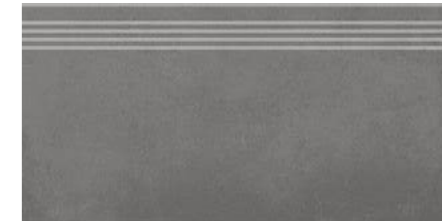

**DD253720R\GR**  
 Ступень Мирабо серый  
 тёмный обрезной 30×60  
 Step Mirabeau dark grey rectified



**DD253620R\2**  
 Подступёнок Мирабо  
 серый обрезной 60×14,5  
 Riser Mirabeau grey rectified



**DD253720R\2**  
 Подступёнок Мирабо серый  
 тёмный обрезной 60×14,5  
 Riser Mirabeau dark grey rectified



**DD638520R\6BT**  
 Плинтус Мирабо серый обрезной 60×9,5  
 Plinth Mirabeau grey rectified



**DD638620R\6BT**  
 Плинтус Мирабо серый тёмный обрезной 60×9,5  
 Plinth Mirabeau dark grey rectified

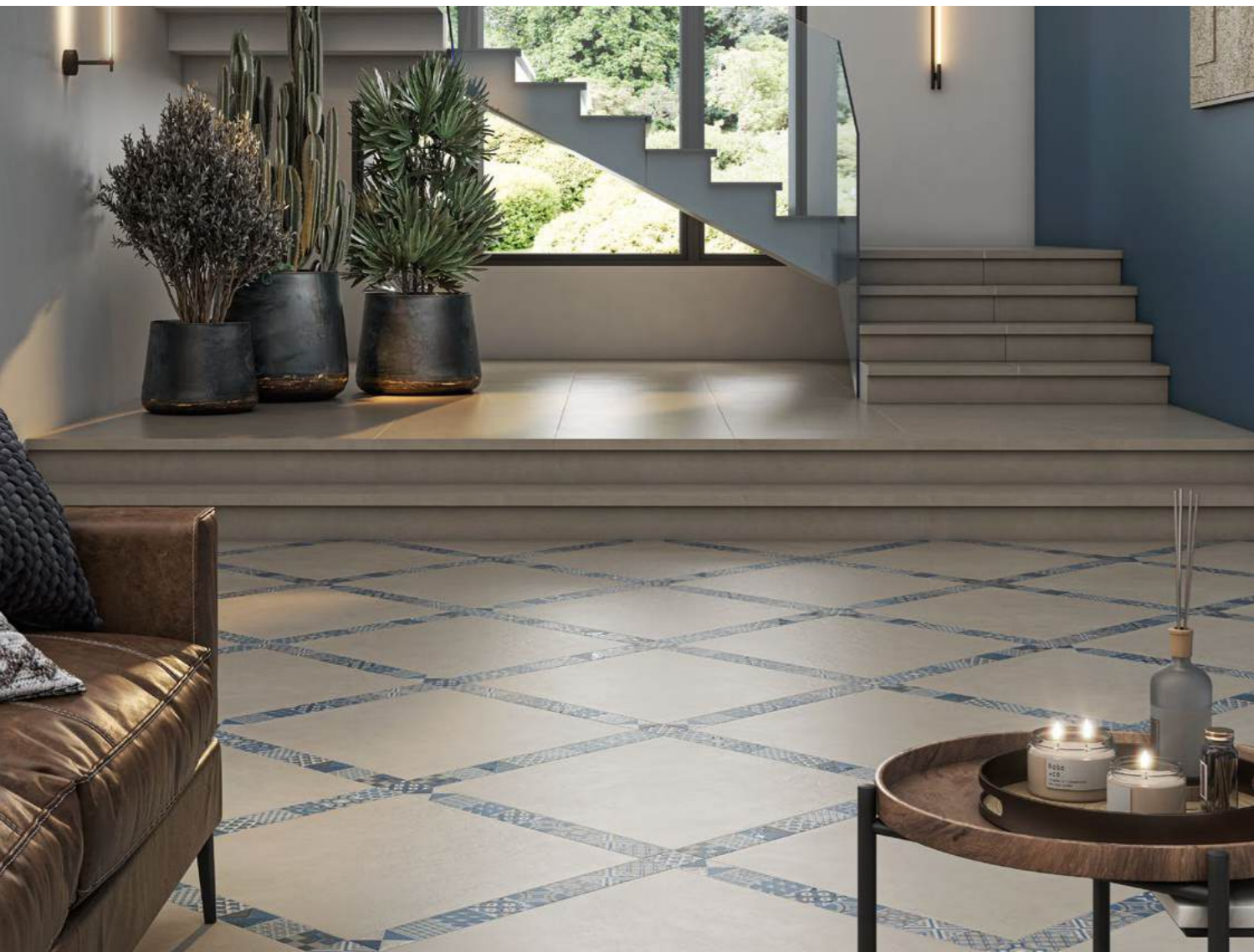

R10 A 4    

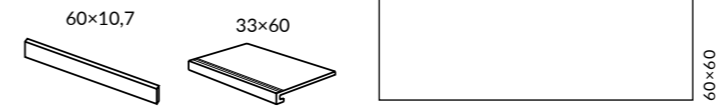

ОБЛАСТЬ ПРИМЕНЕНИЯ | PLACE OF APPLICATION

-  **Общественные помещения со средним уровнем проходимости |**  
Medium traffic public spaces
-  **Частный интерьер | Residential**
-  **Лестницы | Stairs**
-  **Экстерьер | Exterior**



**SG648220R**  
Онда серый светлый  
натуральный обрезной 60x60x0,9  
Onda light grey natural rectified

 4  
F 5



**SG648220R\GCF**  
Ступень Онда серый светлый  
натуральный обрезной 33x60  
Step Onda light grey matt rectified

4



**SG648220R\5**  
Подступенок Онда серый светлый  
натуральный обрезной 60x10,7  
Riser Onda light grey natural rectified

4



**SG648320R**  
Онда серый  
натуральный обрезной 60x60x0,9  
Onda grey natural rectified

 4  
F 5



**SG648320R\GCF**  
Ступень Онда серый  
натуральный обрезной 33x60  
Step Onda grey matt rectified

4



**SG648320R\5**  
Подступенок Онда серый натуральный  
обрезной 60x10,7  
Riser Onda grey natural rectified

4



**OS\A245\SG606220R**  
Бордюр Онда 1 обрезной 60x7,2  
Border Onda 1 rectified



**OS\A246\SG606220R**  
Онда 1 обрезной 7,2x7,2  
Onda 1 rectified



**OS\B245\SG606220R**  
Бордюр Онда 2 обрезной 60x7,2  
Border Onda 2 rectified



**OS\B246\SG606220R**  
Онда 2 обрезной 7,2x7,2  
Onda 2 rectified

Координированная настенная плитка «Онда» для этой серии представлена в Генеральном каталоге "Керамическая плитка для стен 2024".  
The "Onda" wall tiles in the same style is featured in the General Catalogue "Ceramic tiles 2024".

Технология изготовления ступеней представлена на стр. 538.  
Step manufacturing technology is on the page 538.

		шт. \ pcs	м <sup>2</sup>	кг \ kg	кор. \ box	м <sup>2</sup>	кг \ kg
60x60	9 	5	1,8	36,5	30 	54	1125





# ПРО ДАБЛ PRO DOUBLE

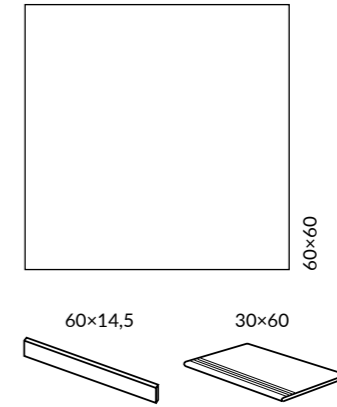

## ОБЛАСТЬ ПРИМЕНЕНИЯ | PLACE OF APPLICATION

- Общественные помещения с высоким уровнем проходимости | Heavy traffic public spaces**
- Частный интерьер | Residential**
- Лестницы | Stairs**
- Экстерьер | Exterior**

## ЦВЕТ | COLOUR

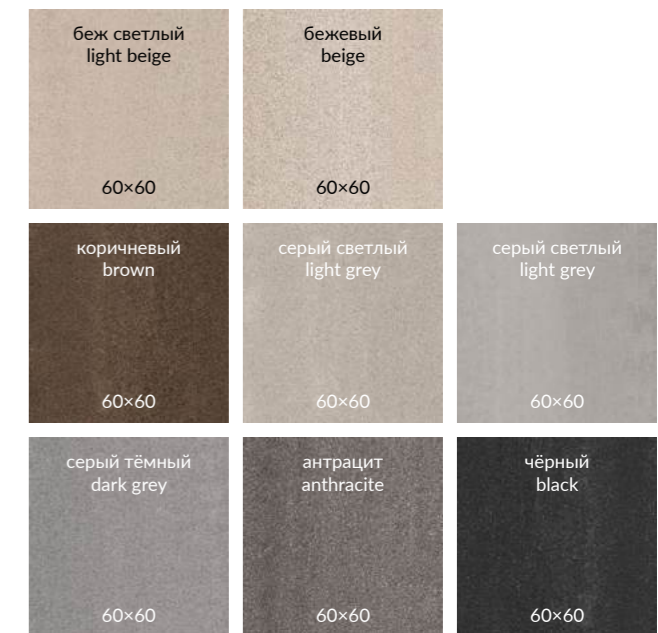

Координированная настенная плитка «Про Дабл» для этой серии представлена в Генеральном каталоге «Керамическая плитка для стен 2024». The "Pro Double" wall tiles in the same style is featured in the General Catalogue "Ceramic tiles 2024".  
Технология изготовления ступеней представлена на стр. 538. Step manufacturing technology is on the page 538.

		шт. \ pcs	м <sup>2</sup>	кг \ kg	кор. \ box	м <sup>2</sup>	кг \ kg
60x60	9	5	1,8	36,5	30	54	1125



**DD601520R**  
Про Дабл беж светлый обрезной 60x60x0,9  
Pro Double light beige rectified



**DD601420R**  
Про Дабл бежевый обрезной 60x60x0,9  
Pro Double beige rectified



**DD601320R**  
Про Дабл коричневый обрезной 60x60x0,9  
Pro Double brown rectified



**DD601220R**  
Про Дабл серый светлый обрезной 60x60x0,9  
Pro Double light grey rectified



**DD601120R**  
Про Дабл серый обрезной 60x60x0,9  
Pro Double grey rectified

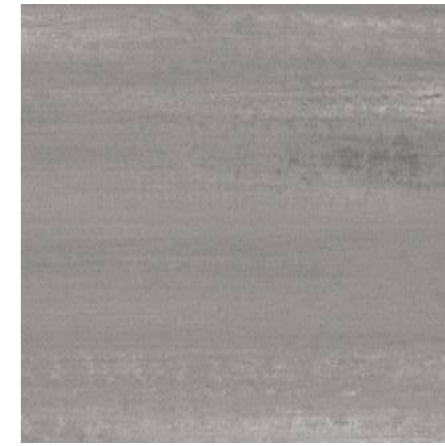

**DD601020R**  
Про Дабл серый тёмный обрезной 60x60x0,9  
Pro Double dark grey rectified



**DD201520R\3BT**  
Плинтус Про Дабл беж светлый обрезной 60x9,5  
Plinth Pro Double light beige rectified



**DD201420R\3BT**  
Плинтус Про Дабл бежевый обрезной 60x9,5  
Plinth Pro Double beige rectified



**DD201320R\3BT**  
Плинтус Про Дабл коричневый обрезной 60x9,5  
Plinth Pro Double brown rectified



**DD201220R\3BT**  
Плинтус Про Дабл серый светлый обрезной 60x9,5  
Plinth Pro Double light grey rectified



**DD201120R\3BT**  
Плинтус Про Дабл серый обрезной 60x9,5  
Plinth Pro Double grey rectified



**DD201020R\3BT**  
Плинтус Про Дабл серый тёмный обрезной 60x9,5  
Plinth Pro Double dark grey rectified



**DD201520R\2**  
Подступёнок Про Дабл беж светлый  
обрезной 60x14,5  
Riser Pro Double light beige rectified

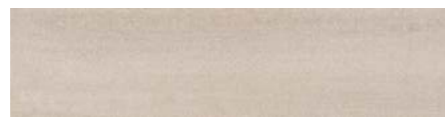

**DD201420R\2**  
Подступёнок Про Дабл бежевый  
обрезной 60x14,5  
Riser Pro Double beige rectified



**DD201320R\2**  
Подступёнок Про Дабл коричневый  
обрезной 60x14,5  
Riser Pro Double brown rectified



**DD201220R\2**  
Подступёнок Про Дабл серый светлый  
обрезной 60x14,5  
Riser Pro Double light grey rectified

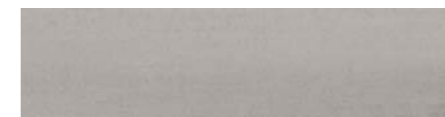

**DD201120R\2**  
Подступёнок Про Дабл серый  
обрезной 60x14,5  
Riser Pro Double grey rectified



**DD201020R\2**  
Подступёнок Про Дабл серый тёмный  
обрезной 60x14,5  
Riser Pro Double dark grey rectified



**DD201520R\GR**  
Ступень Про Дабл беж светлый  
обрезной 30x60  
Step Pro Double light beige rectified



**DD201420R\GR**  
Ступень Про Дабл бежевый  
обрезной 30x60  
Step Pro Double beige rectified



**DD201320R\GR**  
Ступень Про Дабл коричневый  
обрезной 30x60  
Step Pro Double brown rectified



**DD201220R\GR**  
Ступень Про Дабл серый светлый  
обрезной 30x60  
Step Pro Double light grey beige rectified

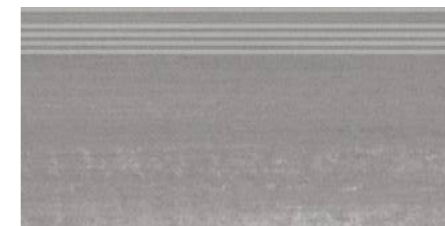

**DD201120R\GR**  
Ступень Про Дабл серый  
обрезной 30x60  
Step Pro Double grey rectified

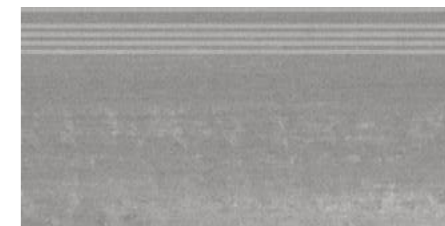

**DD201020R\GR**  
Ступень Про Дабл серый тёмный  
обрезной 30x60  
Step Pro Double dark grey rectified



**DD201520\MM**  
Про Дабл беж светлый мозаичный 30x30  
Pro Double light beige mosaic



**DD201420\MM**  
Про Дабл бежевый мозаичный 30x30  
Pro Double beige mosaic



**DD201320\MM**  
Про Дабл коричневый  
мозаичный 30x30  
Pro Double brown mosaic



**DD201220\MM**  
Про Дабл серый светлый  
мозаичный 30x30  
Pro Double light grey mosaic

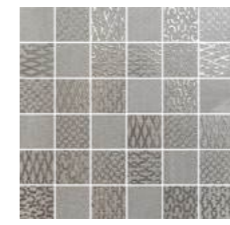

**DD201120\MM**  
Про Дабл серый мозаичный 30x30  
Pro Double grey mosaic



**DD201020\MM**  
Про Дабл серый тёмный  
мозаичный 30x30  
Pro Double dark grey mosaic



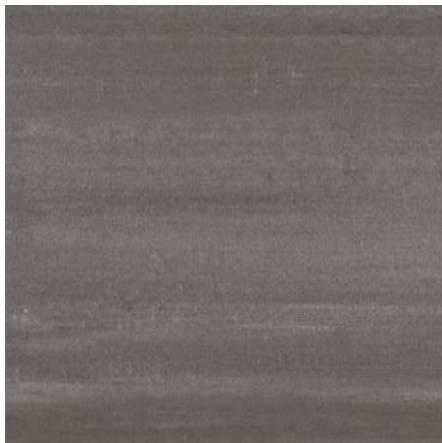

**DD600920R**  
 Про Дабл антрацит обрезной 60x60x0,9  
 Pro Double anthracite rectified

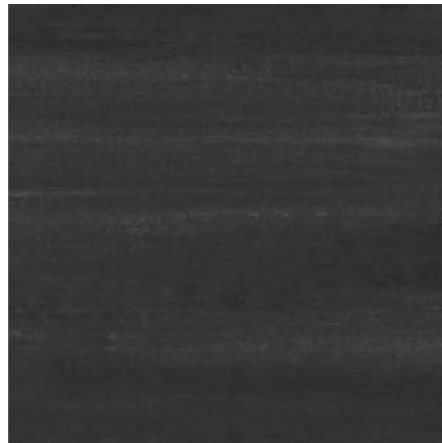

**DD600820R**  
 Про Дабл чёрный обрезной 60x60x0,9  
 Pro Double black rectified



**DD200920R\3BT**  
 Плинтус Про Дабл антрацит обрезной 60x9,5  
 Plinth Pro Double anthracite rectified



**DD200820R\3BT**  
 Плинтус Про Дабл чёрный обрезной 60x9,5  
 Plinth Pro Double black rectified



**DD200920R\2**  
 Подступёнок Про Дабл антрацит  
 обрезной 60x14,5  
 Riser Pro Double anthracite rectified



**DD200820R\2**  
 Подступёнок Про Дабл чёрный  
 обрезной 60x14,5  
 Riser Pro Double black rectified

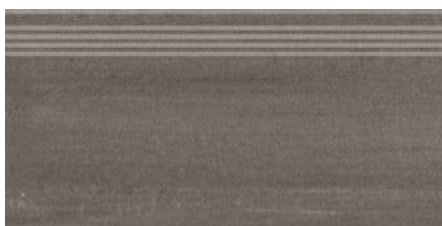

**DD200920R\GR**  
 Ступень Про Дабл антрацит обрезной 30x60  
 Step Pro Double anthracite rectified

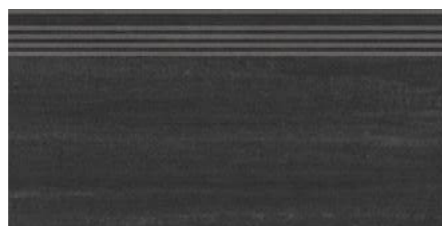

**DD200820R\GR**  
 Ступень Про Дабл чёрный обрезной 30x60  
 Step Pro Double black rectified



**DD200920\MM**  
 Про Дабл антрацит мозаичный 30x30  
 Pro Double anthracite mosaic



**DD200820\MM**  
 Про Дабл чёрный  
 мозаичный 30x30  
 Pro Double black mosaic

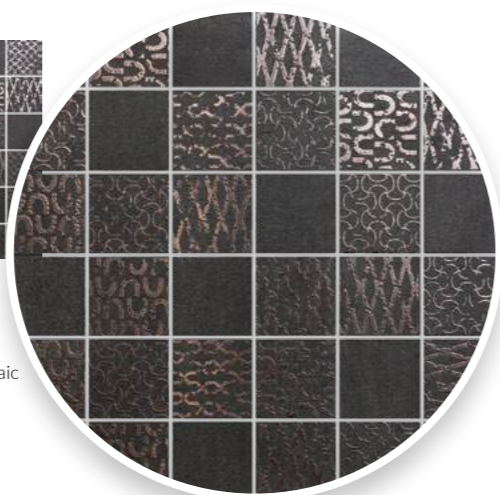



R9 V3 V4 4



ОБЛАСТЬ ПРИМЕНЕНИЯ | PLACE OF APPLICATION

- Общественные помещения со средним уровнем проходимости |**  
Medium traffic public spaces
- Частный интерьер |** Residential
- Экстерьер |** Exterior



**SG455520N**  
Геркуланум бежевый  
50,2×50,2×0,85  
Ercolano beige

V3 4  
F 6

**SG455620N**  
Геркуланум серый светлый  
50,2×50,2×0,85  
Ercolano light grey

V3 4  
F 6

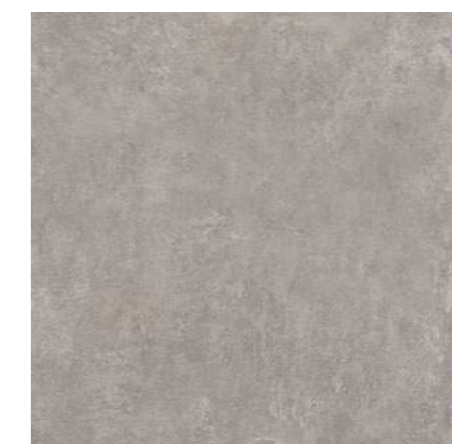

**SG455420N**  
Геркуланум коричневый  
50,2×50,2×0,85  
Ercolano brown

V3 4  
F 6

**SG455320N**  
Геркуланум серый  
50,2×50,2×0,85  
Ercolano grey

V3 4  
F 6

**SG455720N**  
Геркуланум 50,2×50,2  
Ercolano

V4 4  
F 3

		шт. \ pcs	м <sup>2</sup>	кг \ kg	кор. \ box	м <sup>2</sup>	кг \ kg
50,2×50,2	8,5	7	1,764	32,2	26	45,864	867





40,2×40,2

ОБЛАСТЬ ПРИМЕНЕНИЯ | PLACE OF APPLICATION

-  **Общественные помещения со средним уровнем проходимости |**  
Medium traffic public spaces

---

-  **Частный интерьер |** Residential

---

-  **Экстерьер |** Exterior



**SG155800R**  
Сенат светло-серый  
обрезной 40,2×40,2×0,8  
Senate light grey rectified



**SG155700R**  
Сенат бежевый  
обрезной 40,2×40,2×0,8  
Senate beige rectified



**SG155800R\5BT**  
Плинтус Сенат светло-серый  
обрезной 40,2×8  
Plinth Senate light grey rectified





**SG155700R\5BT**  
Плинтус Сенат бежевый  
обрезной 40,2×8  
Plinth Senate beige rectified

		шт. \ pcs	м <sup>2</sup>	кг \ kg	кор. \ box	м <sup>2</sup>	кг \ kg
40,2×40,2	8 	10	1,62	28,7	48 	77,76	1408

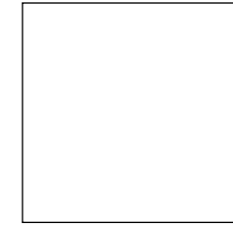



ОБЛАСТЬ ПРИМЕНЕНИЯ | PLACE OF APPLICATION

-  **Общественные помещения со средним уровнем проходимости |**  
Medium traffic public spaces
-  **Частный интерьер |** Residential
-  **Экстерьер |** Exterior



**SG174900N**  
Скарпа серый матовый  
40,2x40,2x0,8  
Scarpa grey matt



**SG174800N**  
Скарпа серый светлый  
матовый 40,2x40,2x0,8  
Scarpa light grey matt





**OS\B358\SG1749N**  
Бордюр Скарпа серый  
матовый 40,2x7,7  
Border Scarpa grey matt

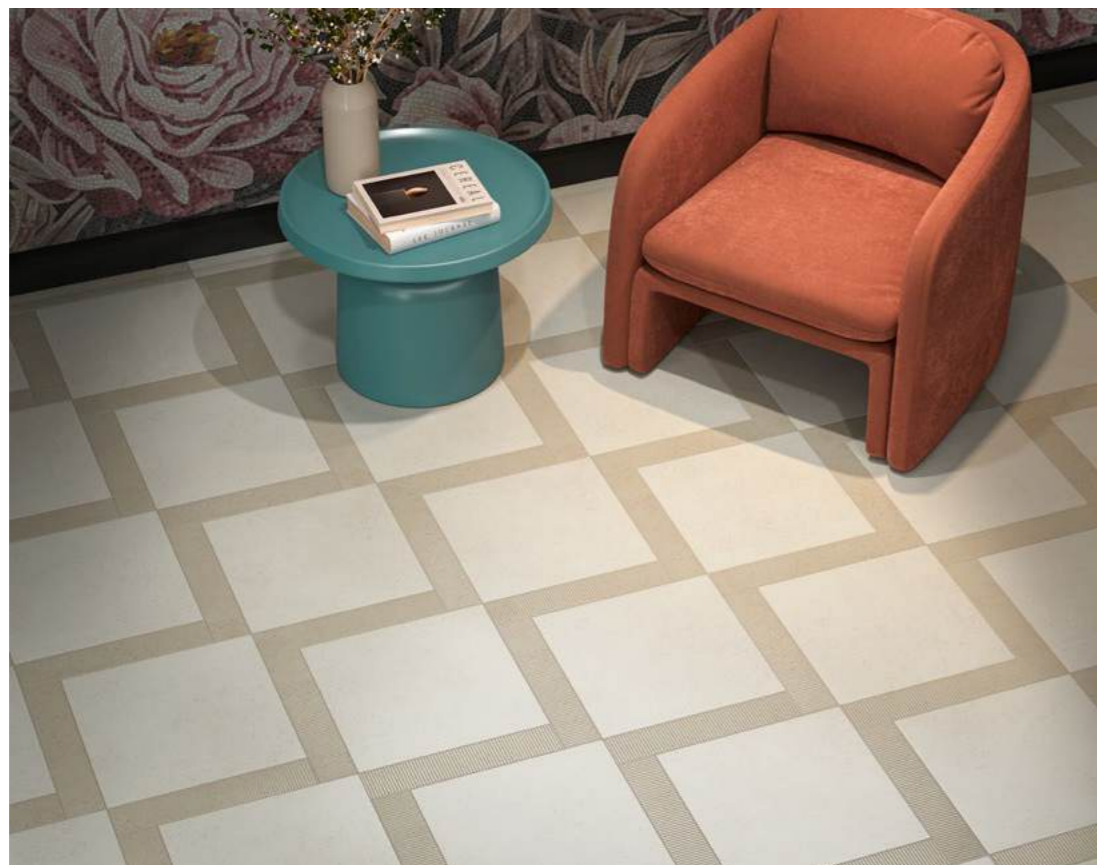

**OS\A358\SG1748N**  
Бордюр Скарпа серый  
светлый матовый 40,2x7,7  
Border Scarpa light grey matt



Координированная настенная плитка «Скарпа» для этой серии представлена в каталоге коллекции Venezia.  
The "Scarpa" wall tiles in the same style is featured in the catalogue of the Venezia collection.

		шт. \ pcs	м <sup>2</sup>	кг \ kg	кор. \ box	м <sup>2</sup>	кг \ kg
40,2x40,2	8 	10	1,62	28,7	48 	77,76	1432



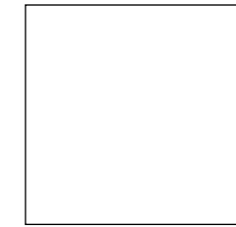

40,2×40,2

ОБЛАСТЬ ПРИМЕНЕНИЯ | PLACE OF APPLICATION

**Общественные помещения со средним уровнем проходимости** | Medium traffic public spaces

**Частный интерьер** | Residential

**Экстерьер** | Exterior



**AZ\A013\SG1712**  
Туф бежевый свет-  
лый натуральный  
7,7×7,7  
Tuff light beige natural



**AZ\A012\SG1712**  
Бордюр Туф бежевый  
светлый натуральный  
40,2×7,7  
Border Tuff light  
beige natural

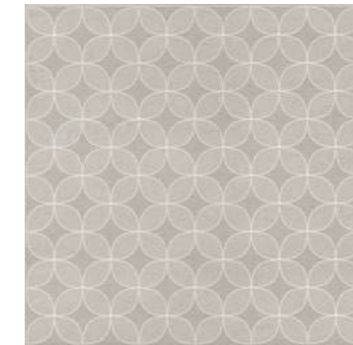

**AZ\A011\SG1712**  
Декор Туф бежевый  
светлый натуральный 40,2×40,2  
Decor Tuff light beige natural

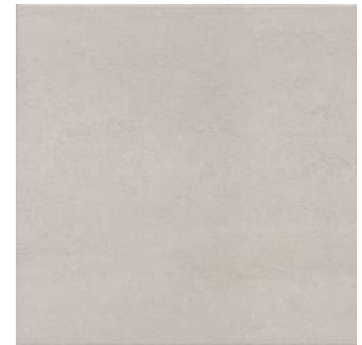

**SG171200N**  
Туф бежевый светлый  
натуральный  
40,2×40,2×0,8  
Tuff light beige natural



Координированная настенная плитка «Туф» для этой серии представлена в Генеральном каталоге «Керамическая плитка для стен 2024». The "Tuff" wall tiles in the same style is featured in the General Catalogue "Ceramic tiles 2024".

		шт. \ pcs	м <sup>2</sup>	кг \ kg	кор. \ box	м <sup>2</sup>	кг \ kg
40,2×40,2	8	10	1,62	29,2	48	77,76	1432



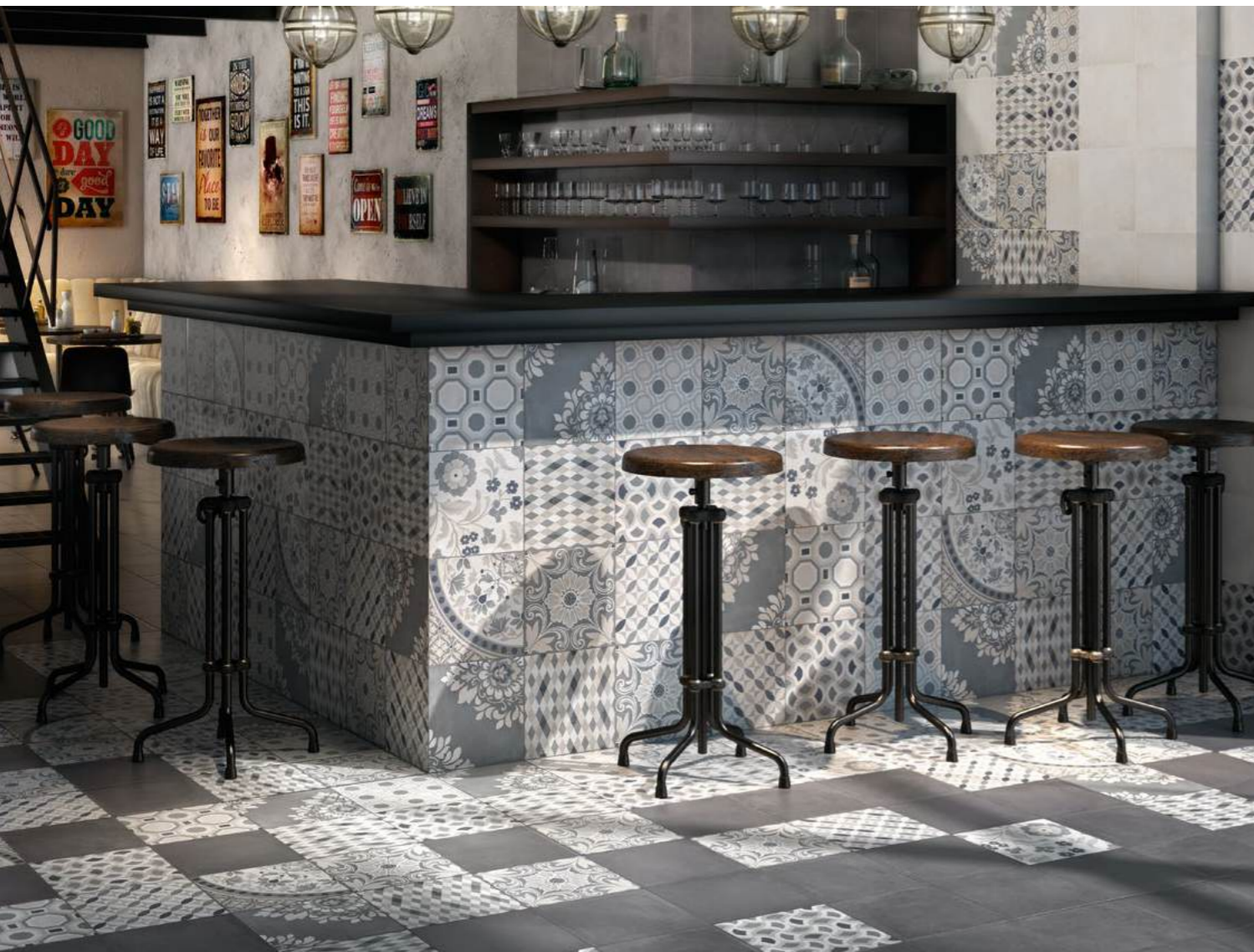

R9 V2 V4 3 4

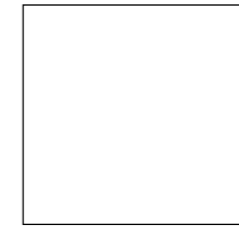

30×30

ОБЛАСТЬ ПРИМЕНЕНИЯ | PLACE OF APPLICATION

- Общественные помещения со средним уровнем проходимости |**  
Medium traffic public spaces
- Частный интерьер |** Residential
- Экстерьер |** Exterior



**SG912900N**  
Коллиано серый  
светлый 30×30×0,8  
Colliano light grey

**V2** **4**  
F 9



**SG913000N**  
Коллиано серый  
30×30×0,8  
Colliano grey

**V2** **4**  
F 9



**SG913100N**  
Коллиано серый  
тёмный 30×30×0,8  
Colliano dark grey

**V2** **3**  
F 8

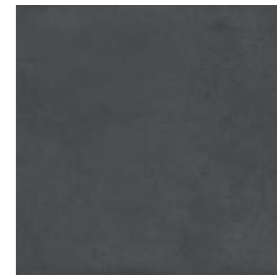

**SG913200N**  
Коллиано чёрный  
30×30×0,8  
Colliano black

**V2** **3**  
F 8

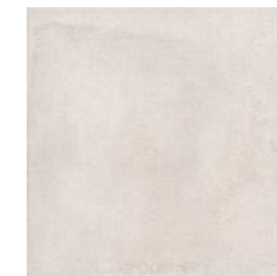

**SG912600N**  
Коллиано беж  
светлый 30×30×0,8  
Colliano light beige

**V2** **4**  
F 9



**SG912700N**  
Коллиано  
бежевый 30×30×0,8  
Colliano beige

**V2** **4**  
F 9



**SG912800N**  
Коллиано  
коричневый 30×30×0,8  
Colliano brown

**V2** **3**  
F 9



**SG914600N\***  
Коллиано Орнамент 30×30  
Colliano pattern

**V4** **4**  
F 9



**SG914500N\***  
Коллиано Орнамент 30×30  
Colliano pattern

**V4** **4**  
F 9

\* Для этих артикулов возможно различное соотношение плиток с разными орнаментами (общее количество орнаментов — 8) в одной коробке.  
For these articles there can be a different proportion of tiles with various patterns (the total number of patterns is 8) in the same box.

		шт. \ pcs	м <sup>2</sup>	кг \ kg	кор. \ box	м <sup>2</sup>	кг \ kg
30×30	8	16	1,44	25,1	40	57,6	1034





# ПЬЯЦЕТТА PIAZZETTA

V3 3 4

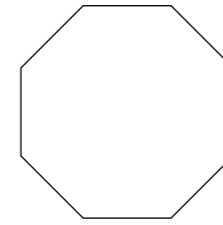

ОБЛАСТЬ ПРИМЕНЕНИЯ | PLACE OF APPLICATION

**Общественные помещения со средним уровнем проходимости |**  
Medium traffic public spaces

**Частный интерьер | Residential**

**Экстерьер | Exterior**



**SG243100N**  
Пьяцетта светлый  
24x24x0,7  
Piazzetta light

V3 4  
F 8

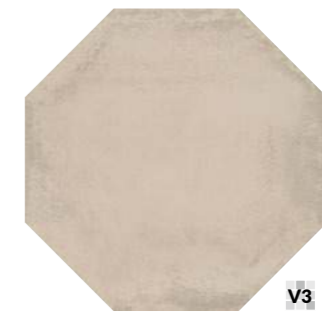

**SG243200N**  
Пьяцетта бежевый  
24x24x0,7  
Piazzetta beige

V3 4  
F 8

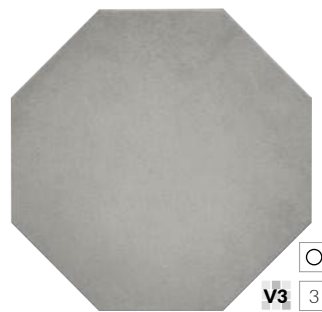

**SG243300N**  
Пьяцетта серый  
24x24x0,7  
Piazzetta grey

V3 3  
F 8



4  
F 11

**SG243000N\***  
Декор Пьяцетта 24x24  
Decor Piazzetta







**1297N\3F**  
Пьяцетта 9,8x9,8  
Piazzetta

\* Для этих артикулов возможно различное соотношение плиток с разными орнаментами (общее количество орнаментов – 10) в одной коробке.

For these articles there can be a different proportion of tiles with various patterns (the total number of patterns is 10) in the same box.



		шт. \ pcs	м <sup>2</sup>	кг \ kg	кор. \ box	м <sup>2</sup>	кг \ kg
24x24 восьмиугольник   octagon		7	23	1,09		40	43,6
							730

R10 A B 3 4    

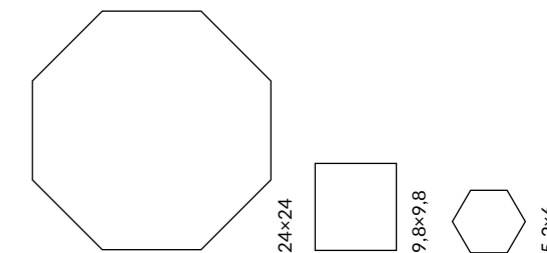

ОБЛАСТЬ ПРИМЕНЕНИЯ | PLACE OF APPLICATION

-  **Общественные помещения с высоким уровнем проходимости | Heavy traffic public spaces**
-  **Частный интерьер | Residential**
-  **Экстерьер | Exterior**

ЦВЕТ | COLOUR

<p>синий blue</p> <p>29,7×29,8 29,8×39,8</p>	<p>розовый pink</p> <p>29,7×29,8 29,8×39,8</p>	<p>оранжевый orange</p> <p>29,7×29,8 29,8×39,8</p>
<p>белый white</p> <p>24×24 9,8×9,8 29,7×29,8 29,8×39,8</p>	<p>черный black</p> <p>24×24 9,8×9,8 29,7×29,8 29,8×39,8</p>	<p>бежевый beige</p> <p>24×24 9,8×9,8 29,7×29,8 29,8×39,8</p>
<p>серый светлый light grey</p> <p>24×24 9,8×9,8 29,7×29,8 29,8×39,8</p>	<p>серый grey</p> <p>24×24 9,8×9,8 29,7×29,8 29,8×39,8</p>	<p>серый тёмный dark grey</p> <p>24×24 9,8×9,8 29,7×29,8 29,8×39,8</p>

Координированная настенная плитка «Агуста» для этой серии представлена в Генеральном каталоге "Керамическая плитка для стен 2024".  
The "Augusta" wall tiles in the same style is featured in the General Catalogue "Ceramic tiles 2024".

		шт. \ pcs	м <sup>2</sup>	кг \ kg	кор. \ box	м <sup>2</sup>	кг \ kg
24×24	7	23	1,09	17,5	40	43,6	730
9,8×9,8 (29,8×39,8) склейка	7	96 (8 шт)	0,922	14,6	30	27,66	468
9,8×9,8 россыпь	7	100	0,96	15,2	12	11,52	212
29,7×29,8	6,9	7	0,529	7,94	36	19,044	304





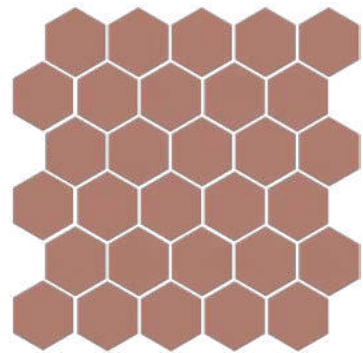

**63010**  
Агуста розовый матовый 29,7×29,8 из 30 частей 5,2×6  
Augusta dark pink matt

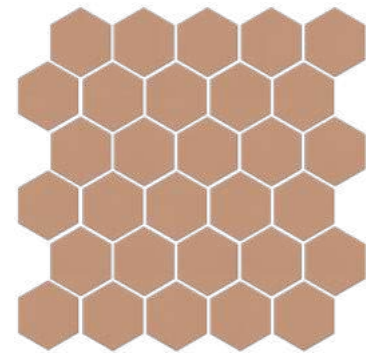

**63011**  
Агуста оранжевый матовый 29,7×29,8 из 30 частей 5,2×6  
Augusta orange matt

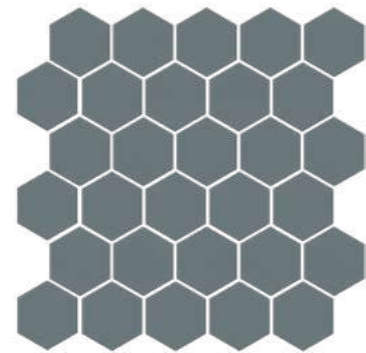

**63012**  
Агуста синий матовый 29,7×29,8 из 30 частей 5,2×6  
Augusta blue matt

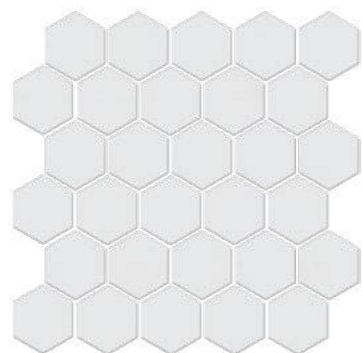

**63000**  
Агуста белый матовый 29,7×29,8 из 30 частей 5,2×6  
Augusta white matt

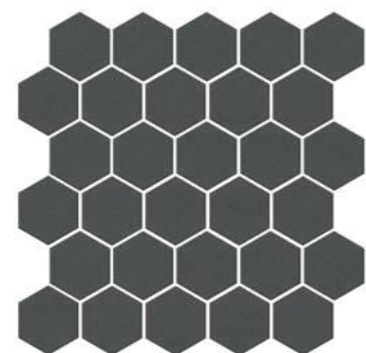

**63001**  
Агуста чёрный матовый 29,7×29,8 из 30 частей 5,2×6  
Augusta black matt

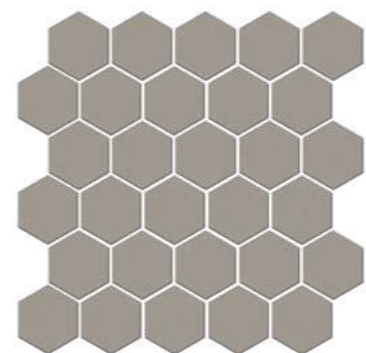

**63005**  
Агуста бежевый матовый 29,7×29,8 из 30 частей 5,2×6  
Augusta beige matt

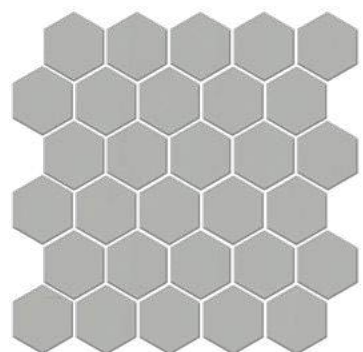

**63002**  
Агуста серый светлый матовый 29,7×29,8 из 30 частей 5,2×6  
Augusta light grey matt

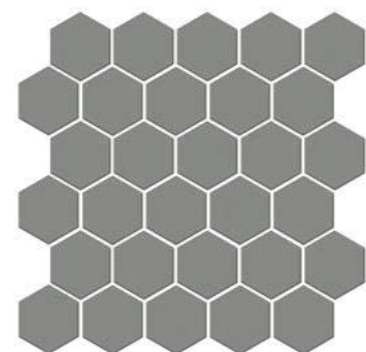

**63003**  
Агуста серый матовый 29,7×29,8 из 30 частей 5,2×6  
Augusta grey matt

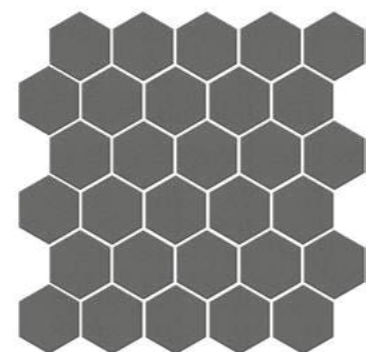

**63004**  
Агуста серый тёмный матовый 29,7×29,8 из 30 частей 5,2×6  
Augusta dark grey matt

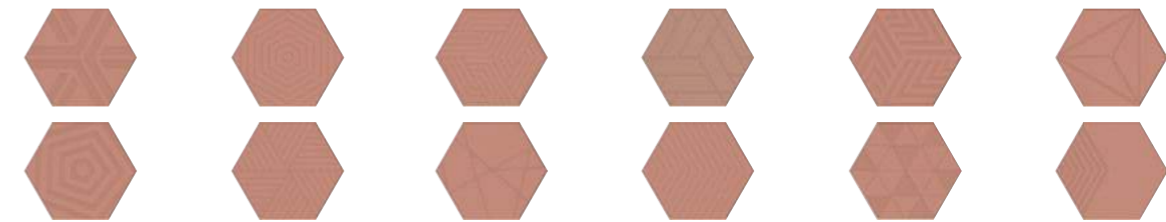

**OS\D241\63010**  
Декор Агуста розовый матовый 5,2×6  
Decor Augusta pink matt

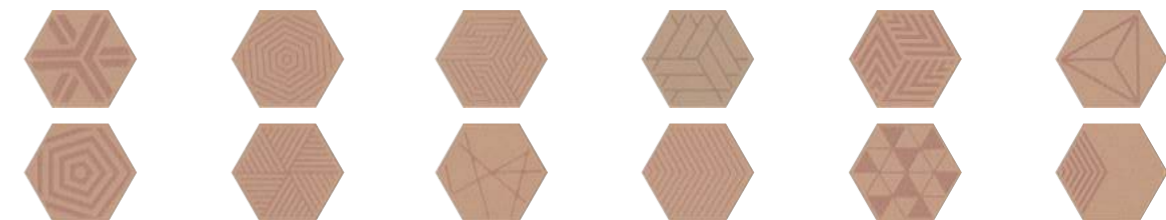

**OS\E241\63011**  
Декор Агуста оранжевый матовый 5,2×6  
Decor Augusta orange matt

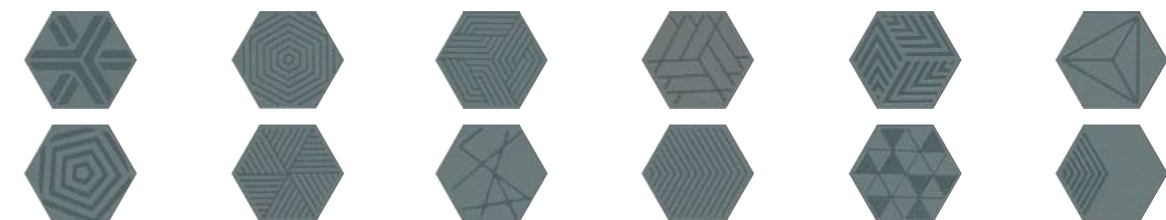

**OS\C241\63012**  
Декор Агуста синий матовый 5,2×6  
Decor Augusta blue matt



**OS\B241\63001**  
Декор Агуста чёрный матовый 5,2×6  
Decor Augusta black matt



**OS\A241\63000**  
Декор Агуста белый матовый 5,2×6  
Decor Augusta white matt

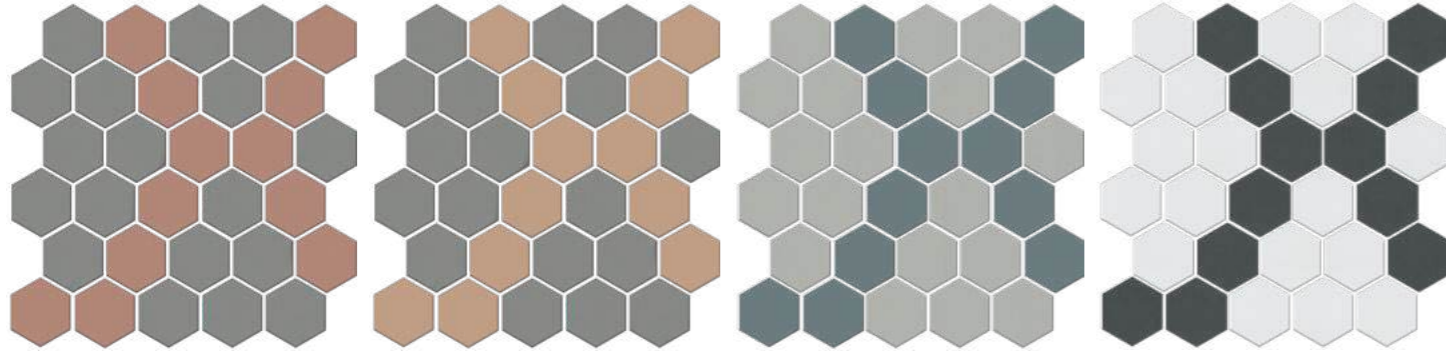

**AD\A672\MM**

Декор Агуста мозаичный микс 5  
матовый 29,7×29,8 из 30 частей 5,2×6  
Decor Augusta mosaic mix 5 matt

**AD\A673\MM**

Декор Агуста мозаичный микс 6  
матовый 29,7×29,8 из 30 частей 5,2×6  
Decor Augusta mosaic mix 6 matt

**AD\A674\MM**

Декор Агуста мозаичный микс 7  
матовый 29,7×29,8 из 30 частей 5,2×6  
Decor Augusta mosaic mix 7 matt

**AD\A675\MM**

Декор Агуста мозаичный микс 8  
матовый 29,7×29,8 из 30 частей 5,2×6  
Decor Augusta mosaic 8 mix matt

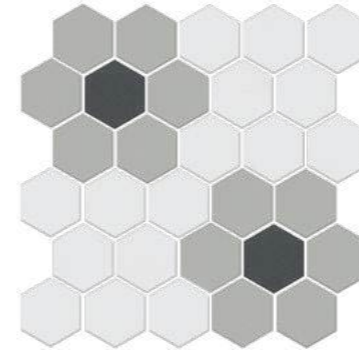

**AD\A658\MM**

Декор Агуста мозаичный микс 3  
матовый 29,7×29,8 из 30 частей 5,2×6  
Augusta mix mosaic matt

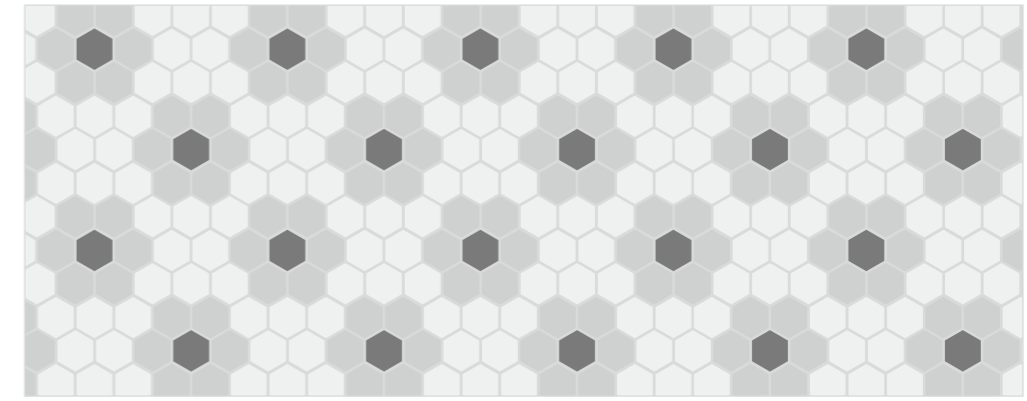

Вариант раскладки артикула **AD\A658\MM**  
Layout option



Вариант раскладки артикулов **AD\A672\MM, AD\A673\MM, AD\A674\MM, AD\A675\MM**  
Layout option

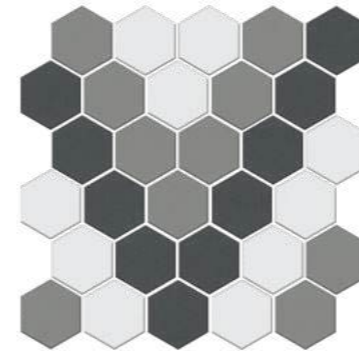

**AD\A659\MM**

Декор Агуста мозаичный микс 4  
матовый 29,7×29,8 из 30 частей 5,2×6  
Decor Augusta mosaic mix 4 matt

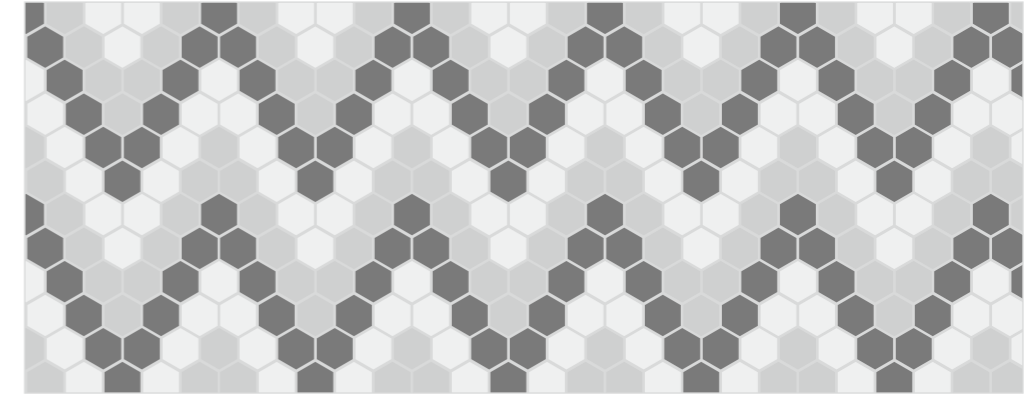

Вариант раскладки артикула **AD\A659\MM**  
Layout option

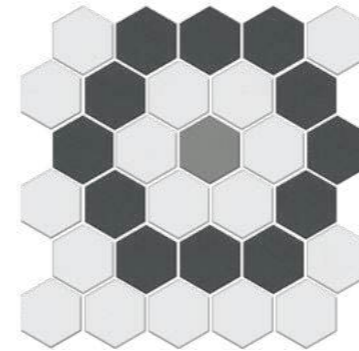

**AD\A656\MM**

Декор Агуста мозаичный микс 1  
матовый 29,7×29,8 из 30 частей 5,2×6  
Decor Augusta mosaic mix 1 matt

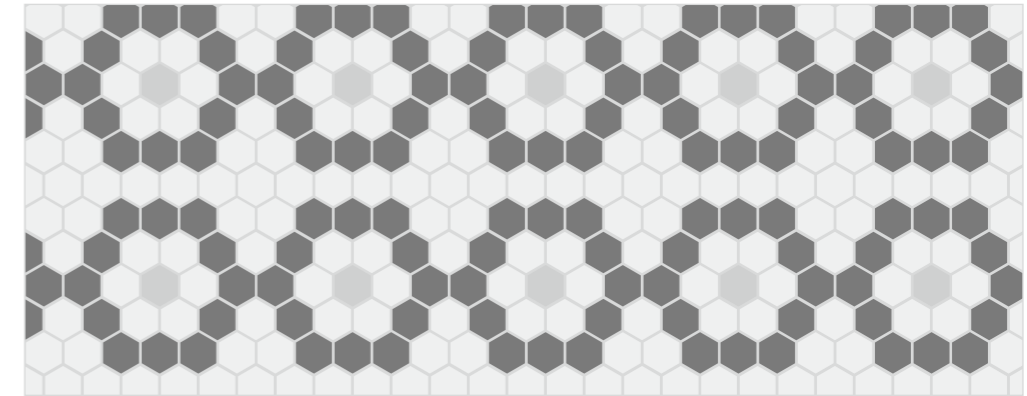

Вариант раскладки артикула **AD\A656\MM**  
Layout option

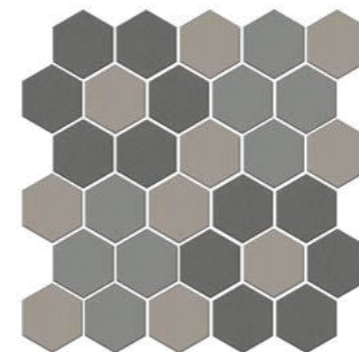

**AD\A657\MM**

Декор Агуста мозаичный микс 2  
матовый 29,7×29,8 из 30 частей 5,2×6  
Decor Augusta mosaic mix 2 matt

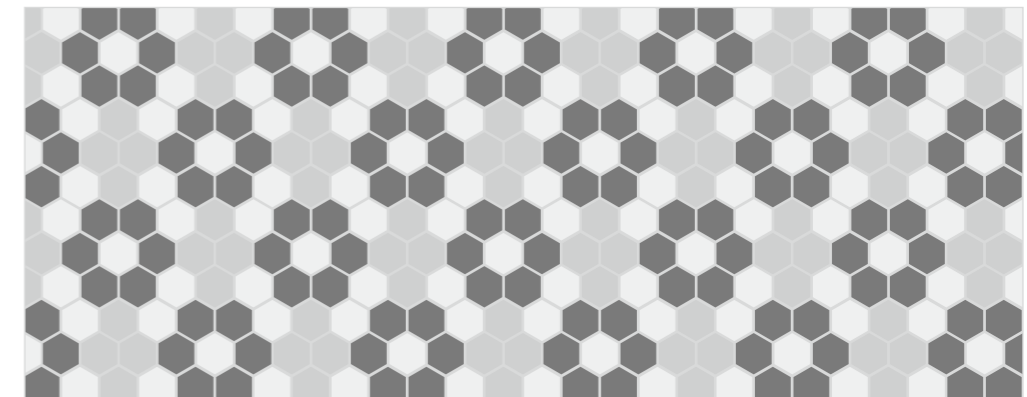

Вариант раскладки артикула **AD\A657\MM**  
Layout option

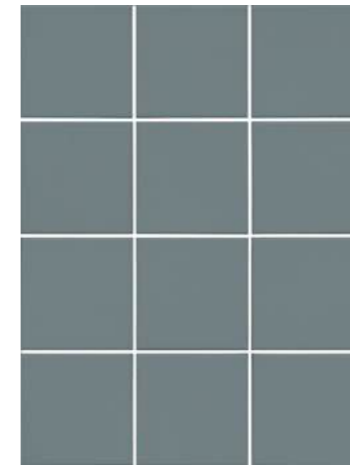

**1335** 4 ○ R10 A B  
 Агуста синий  
 матовый 29,8×39,8  
 из 12 частей 9,8×9,8  
 Augusta blue matt

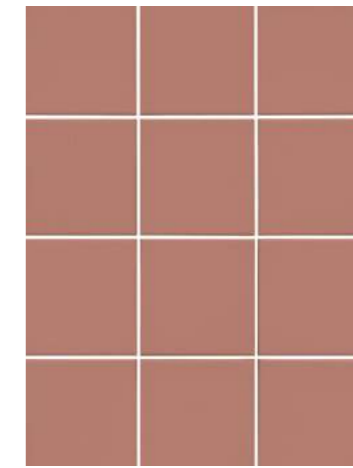

**1336** 4 ○ R10 A B  
 Агуста розовый  
 матовый 29,8×39,8  
 из 12 частей 9,8×9,8  
 Augusta pink matt



**1337** 4 ○ R10 A B  
 Агуста оранжевый  
 матовый 29,8×39,8  
 из 12 частей 9,8×9,8  
 Augusta orange matt

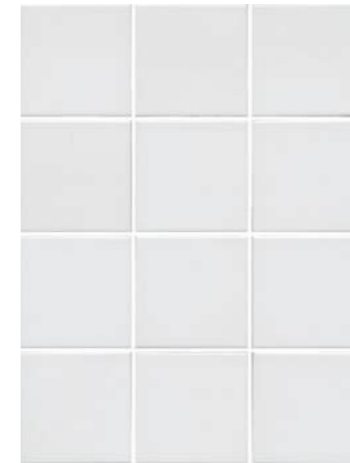

**1332** 4 ○ R10 A B  
 Агуста белый  
 матовый 29,8×39,8  
 из 12 частей 9,8×9,8  
 Augusta white matt



**1328** 4 ○ R10 A B  
 Агуста бежевый  
 матовый 29,8×39,8  
 из 12 частей 9,8×9,8  
 Augusta beige matt

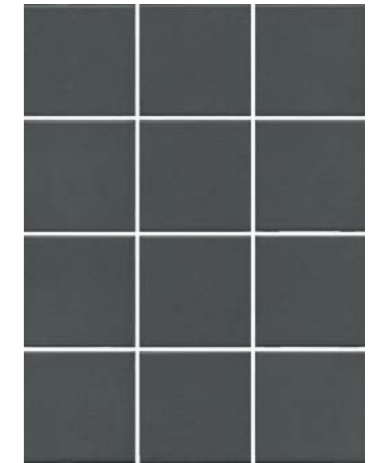

**1333** 3 ○ R10 A B  
 Агуста чёрный  
 матовый 29,8×39,8  
 из 12 частей 9,8×9,8  
 Augusta black matt



**1329** 4 ○ R10 A B  
 Агуста серый  
 светлый матовый 29,8×39,8  
 из 12 частей 9,8×9,8  
 Augusta light grey matt

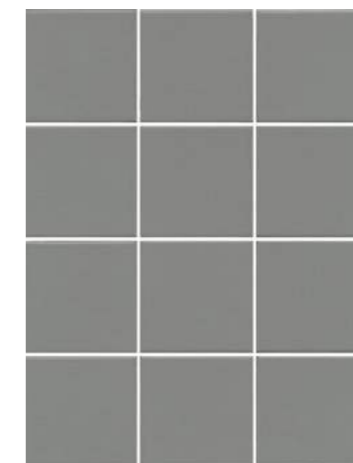

**1330** 3 ○ R10 A B  
 Агуста серый  
 матовый 29,8×39,8  
 из 12 частей 9,8×9,8  
 Augusta grey matt

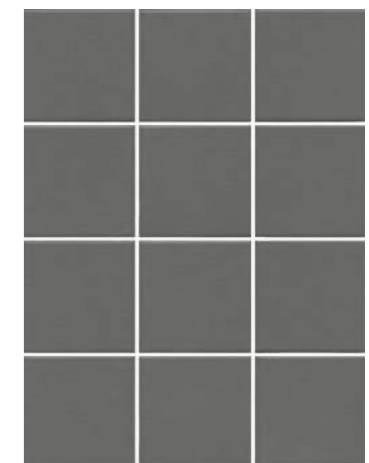

**1331** 3 ○ R10 A B  
 Агуста серый  
 тёмный матовый 29,8×39,8  
 из 12 частей 9,8×9,8  
 Augusta dark grey matt

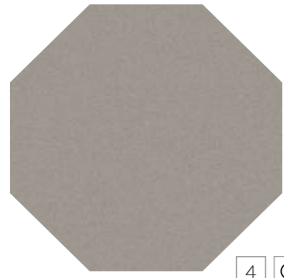

**SG244500N**  
Агуста бежевый матовый 24×24×0,7  
Augusta beige matt

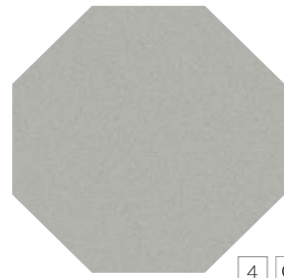

**SG244600N**  
Агуста серый светлый матовый 24×24×0,7  
Augusta light grey matt

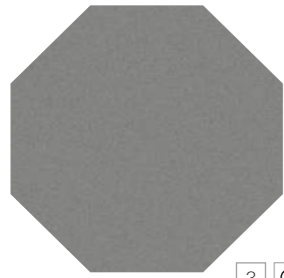

**SG244700N**  
Агуста серый матовый 24×24×0,7  
Augusta grey matt

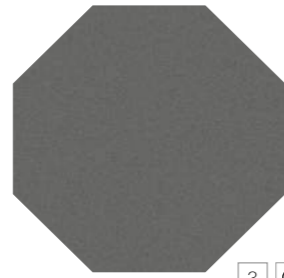

**SG244800N**  
Агуста серый тёмный матовый 24×24×0,7  
Augusta dark grey matt

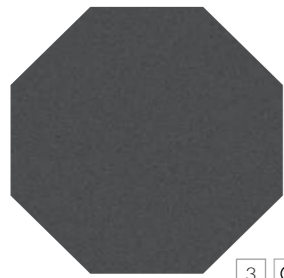

**SG244900N**  
Агуста чёрный матовый 24×24×0,7  
Augusta black matt



**SG245000N**  
Агуста белый матовый 24×24×0,7  
Augusta white matt

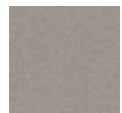

**1328S**  
Агуста бежевый матовый 9,8×9,8  
Augusta beige matt



**1329S**  
Агуста серый светлый матовый 9,8×9,8  
Augusta light grey matt



**1330S**  
Агуста серый матовый 9,8×9,8  
Augusta grey matt



**1331S**  
Агуста серый тёмный матовый 9,8×9,8  
Augusta dark grey matt



**1333S**  
Агуста чёрный матовый 9,8×9,8  
Augusta black matt



**1332S**  
Агуста белый матовый 9,8×9,8  
Augusta white matt



**VT\A608\1335**  
Декор Агуста синий матовый 9,8×9,8  
Decor Augusta blue matt

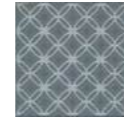

**VT\A607\1335**  
Декор Агуста синий матовый 9,8×9,8  
Decor Augusta blue matt



**VT\B608\1335**  
Декор Агуста розовый матовый 9,8×9,8  
Decor Augusta pink matt

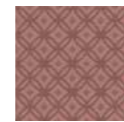

**VT\B607\1335**  
Декор Агуста розовый матовый 9,8×9,8  
Decor Augusta pink matt

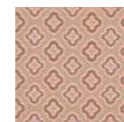

**VT\C608\1337**  
Декор Агуста оранжевый матовый 9,8×9,8  
Decor Augusta orange matt

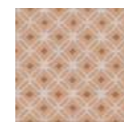

**VT\C607\1337**  
Декор Агуста оранжевый матовый 9,8×9,8  
Decor Augusta orange matt





V1 V2 3 4



# АМАЛЬФИ • КОНФЕТТИ

## AMALFI • CONFETTI

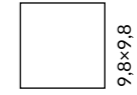

### ОБЛАСТЬ ПРИМЕНЕНИЯ | PLACE OF APPLICATION

- Общественные помещения со средним уровнем проходимости | Medium traffic public spaces**
- Частный интерьер | Residential**
- Экстерьер | Exterior**

### ЦВЕТ | COLOUR

белый white 9,8×9,8 29,8×39,8	беж светлый light beige 9,8×9,8 29,8×39,8	
серый светлый light grey 9,8×9,8 29,8×39,8	бежевый beige 29,8×39,8	серый grey 9,8×9,8 29,8×39,8
коричневый brown 9,8×9,8 29,8×39,8	серый тёмный dark grey 9,8×9,8 29,8×39,8	чёрный black 9,8×9,8 29,8×39,8

		шт. \ pcs	м <sup>2</sup>	кг \ kg	кор. \ box	м <sup>2</sup>	кг \ kg
9,8×9,8	7	96	0,922	14,6	30	27,66	468

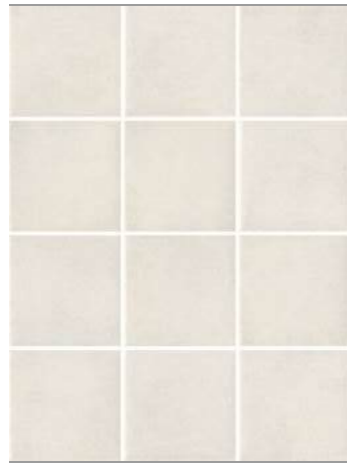

○  
V2  
4

**1266H**  
Амальфи беж светлый,  
полотно 29,8×39,8  
из 12 частей 9,8×9,8  
Amalfi light beige



○  
V2  
4

**1270H**  
Амальфи серый светлый,  
полотно 29,8×39,8  
из 12 частей 9,8×9,8  
Amalfi light grey

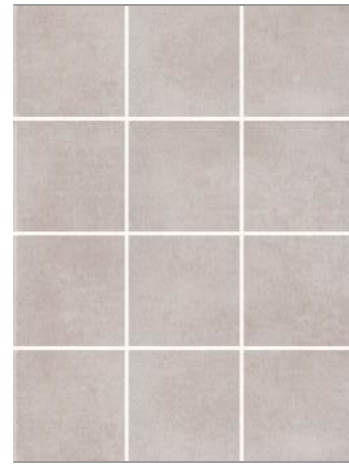

○  
V2  
4

**1269H**  
Амальфи бежевый,  
полотно 29,8×39,8  
из 12 частей 9,8×9,8  
Amalfi beige

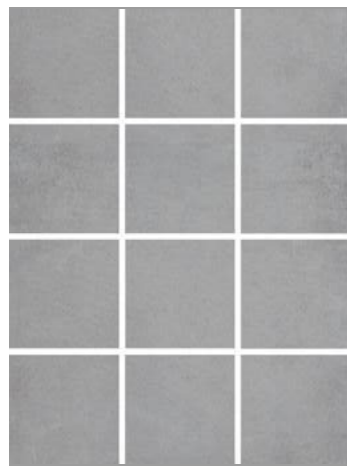

○  
V2  
4

**1271H**  
Амальфи серый,  
полотно 29,8×39,8  
из 12 частей 9,8×9,8  
Amalfi grey

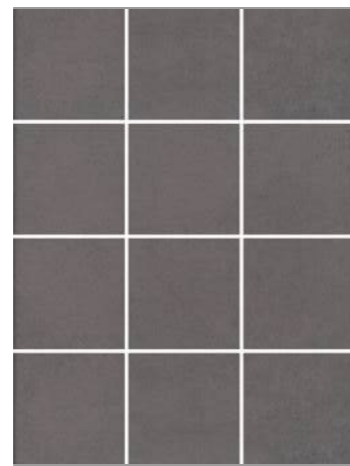

○  
V2  
3

**1289H**  
Амальфи коричневый,  
полотно 29,8×39,8  
из 12 частей 9,8×9,8  
Amalfi brown

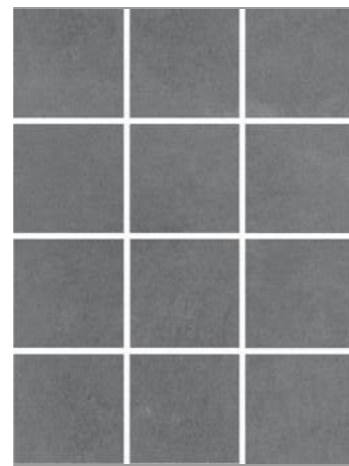

○  
V2  
3

**1290H**  
Амальфи серый тёмный,  
полотно 29,8×39,8  
из 12 частей 9,8×9,8  
Amalfi dark grey

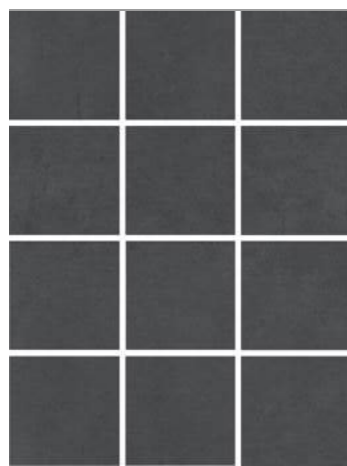

○  
V2  
3

**1291H**  
Амальфи чёрный, полотно 29,8×39,8  
из 12 частей 9,8×9,8  
Amalfi black

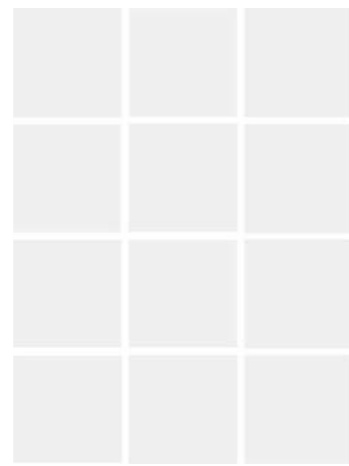

○  
V1  
3

**1230H**  
Конфетти белый, матовый,  
полотно 29,8×39,8  
из 12 частей 9,8×9,8  
Confetti white, matt



**STG\A401\1266H**  
Амальфи орнамент  
коричневый 9,8×9,8  
Amalfi pattern brown



**STG\A402\1266H**  
Амальфи орнамент  
коричневый 9,8×9,8  
Amalfi pattern brown



**STG\A403\1266H**  
Амальфи орнамент  
коричневый 9,8×9,8  
Amalfi pattern brown



**STG\A404\1266H**  
Амальфи орнамент  
коричневый 9,8×9,8  
Amalfi pattern brown



**STG\A405\1266H**  
Амальфи орнамент  
коричневый 9,8×9,8  
Amalfi pattern brown



**STG\A406\1266H**  
Амальфи орнамент  
коричневый 9,8×9,8  
Amalfi pattern brown



**STG\A407\1266H**  
Амальфи орнамент  
коричневый 9,8×9,8  
Amalfi pattern brown



**STG\A408\1266H**  
Амальфи орнамент  
коричневый 9,8×9,8  
Amalfi pattern brown



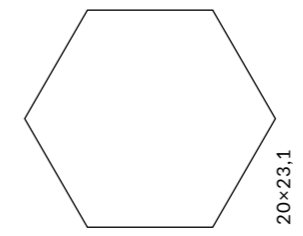

ОБЛАСТЬ ПРИМЕНЕНИЯ | PLACE OF APPLICATION

-  **Общественные помещения со средним уровнем проходимости** | Medium traffic public spaces
-  **Частный интерьер** | Residential
-  **Экстерьер** | Exterior

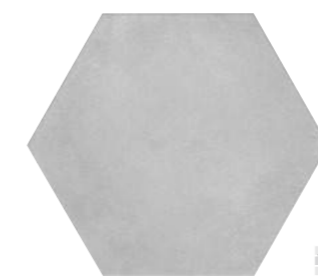

**SG23029N\***  
Пуату серый светлый  
20×23,1×0,7  
Poitou light grey

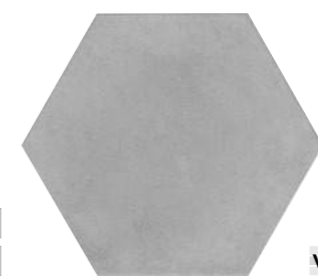

**SG23030N\***  
Пуату серый  
20×23,1×0,7  
Poitou grey

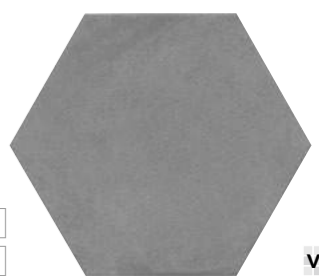

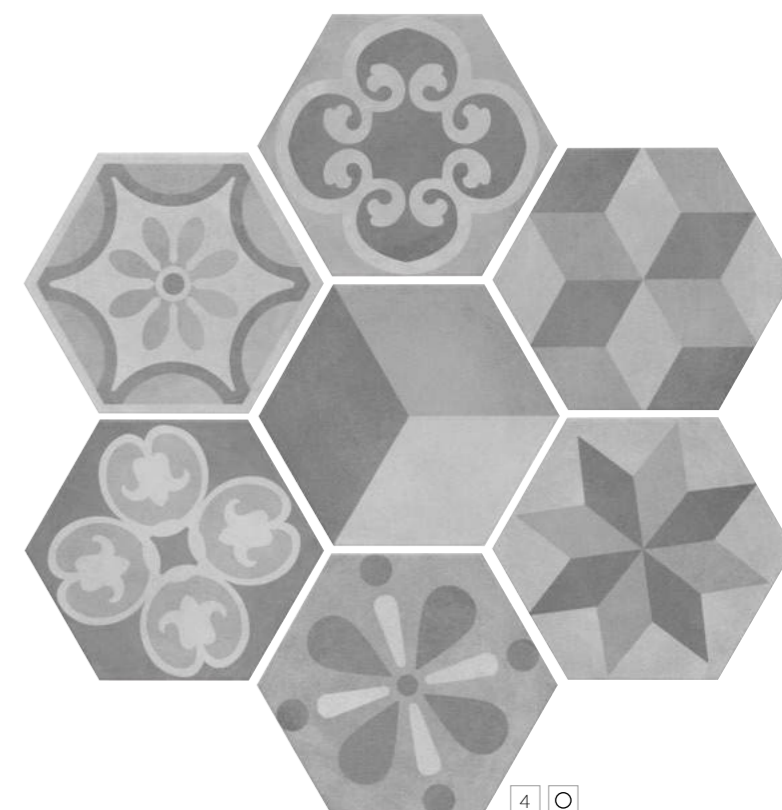

**SG23031N\***  
Пуату серый тёмный  
20×23,1×0,7  
Poitou dark grey



**SG23032N\***  
Декор Пуату микс  
20×23,1  
Decor Poitou mix



\* Рекомендуется укладка со швом не менее 3 мм.  
\* Laying with a seam of at least 3 mm is recommended.

		шт. \ pcs	м <sup>2</sup>	кг \ kg	кор. \ box	м <sup>2</sup>	кг \ kg
20×23,1 шестиугольник   hexagon		7	22	0,76		75	57 930





ОБЛАСТЬ ПРИМЕНЕНИЯ | PLACE OF APPLICATION

- Общественные помещения со средним уровнем проходимости |**  
Medium traffic public spaces
- Частный интерьер |** Residential
- Экстерьер |** Exterior

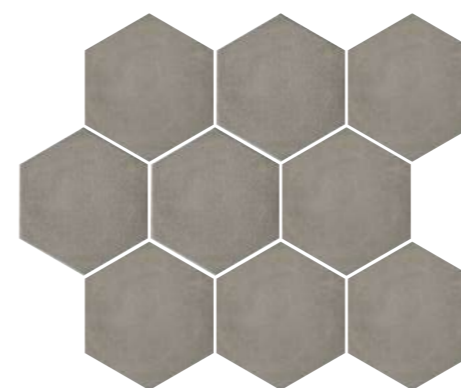
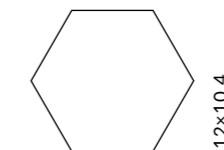

**SG1005N\***  
Тюрен коричневый, полотно  
36×31×0,7 из 9 частей 12×10,4  
Turenne brown

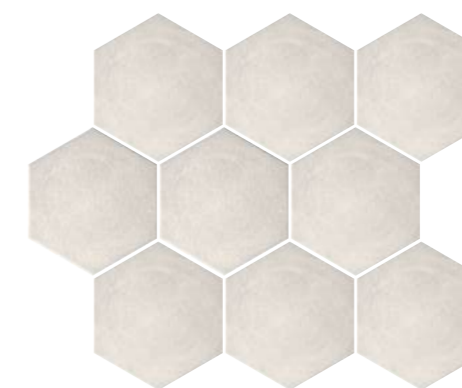

**SG1004N\***  
Тюрен серый светлый, полотно  
36×31×0,7 из 9 частей 12×10,4  
Turenne light grey

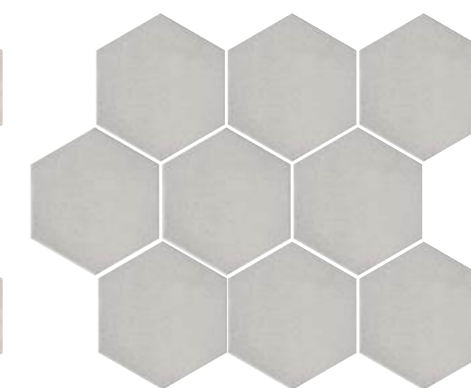

**SG1003N\***  
Тюрен серый, полотно 36×31×0,7  
из 9 частей 12×10,4  
Turenne grey

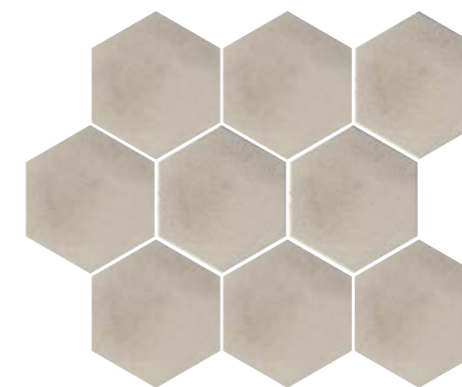

**SG1006N\***  
Тюрен бежевый, полотно  
36×31×0,7 из 9 частей 12×10,4  
Turenne beige

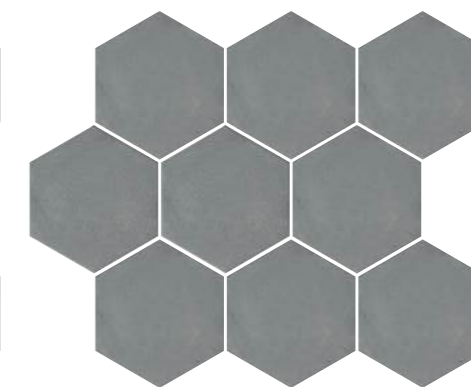

**SG1002N\***  
Тюрен серый тёмный, полотно  
36×31×0,7 из 9 частей 12×10,4  
Turenne dark grey



**HGD/A293/SG1010\***  
Декор Тюрен 12×10,4  
Decor Turenne



**HGD/A292/SG1010\***  
Декор Тюрен 12×10,4  
Decor Turenne



**HGD/A295/SG1010\***  
Декор Тюрен 12×10,4  
Decor Turenne

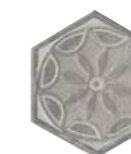

**HGD/A297/SG1010\***  
Декор Тюрен 12×10,4  
Decor Turenne



**HGD/A296/SG1010\***  
Декор Тюрен 12×10,4  
Decor Turenne



**HGD/A294/SG1010\***  
Декор Тюрен 12×10,4  
Decor Turenne

\* Рекомендуется укладка со швом не менее 3 мм.  
\* Laying with a seam of at least 3 mm is recommended.

		шт. \ pcs	м <sup>2</sup>	кг \ kg	кор. \ box	м <sup>2</sup>	кг \ kg
12×10,4 шестиугольник   hexagon	7	72	0,673	11,7	30	20,19	381







Керамический гранит KERAMA MARAZZI, представленный в данном разделе, — словно палитра красок в руках художника, который постоянно ищет новые образы, формы и сочетания цветов. Такие творческие решения помогают реализовывать проекты, привлекающие оригинальностью и свежестью дизайна в архитектуре и строительстве.

This KERAMA MARAZZI catalogue section is just like a palette in hands of an artist, who is always looking for new images, shapes and colour combinations. Such creative solutions enable original and fresh design in architecture and construction.



# FUSION | ФЬЮЖН

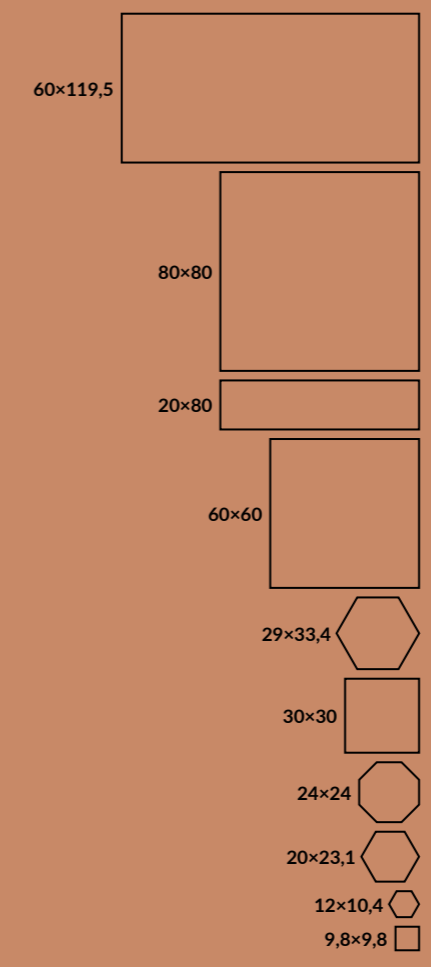

60×119,5	Радуга Rainbow	.....	500
80×80	Багатти Bagatti	.....	466
20×80	Беверелло Beverello	.....	468
60×60	Бричиола Briciola	.....	472
	<b>NEW</b> Гварди Guardi	.....	476
	Мирадор Miradoro	.....	480
	Радуга Rainbow	.....	500
	Терраццо Terrazzo	.....	482
29×33,4	Раваль Raval	.....	470
	Парк Гуэля Park Güell	.....	486
	Площадь Испании Plaza de España	.....	488
20×80	30×30		
60×60	Алмаш Almas	.....	492
	<b>NEW</b> Базис Basis	.....	508
	Гармония Harmony	.....	504
	Специи Spicery	.....	510
24×24 - 9,8×9,8	Паласио Palacio	.....	490
20×23,1	Буранелли Buranelli	.....	494
	Виченца Vicenza	.....	496
	Гроссето Grosseto	.....	498
12×10,4	Кальсада Calsada	.....	506



ОБЛАСТЬ ПРИМЕНЕНИЯ | PLACE OF APPLICATION

-  **Общественные помещения с высоким уровнем проходимости | Heavy traffic public spaces**
-  **Частный интерьер | Residential**
-  **Экстерьер | Exterior**

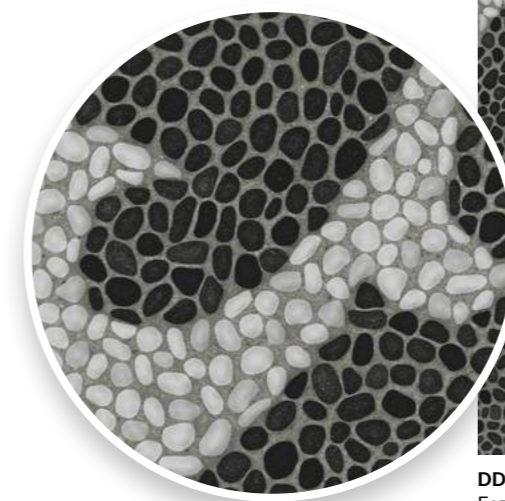
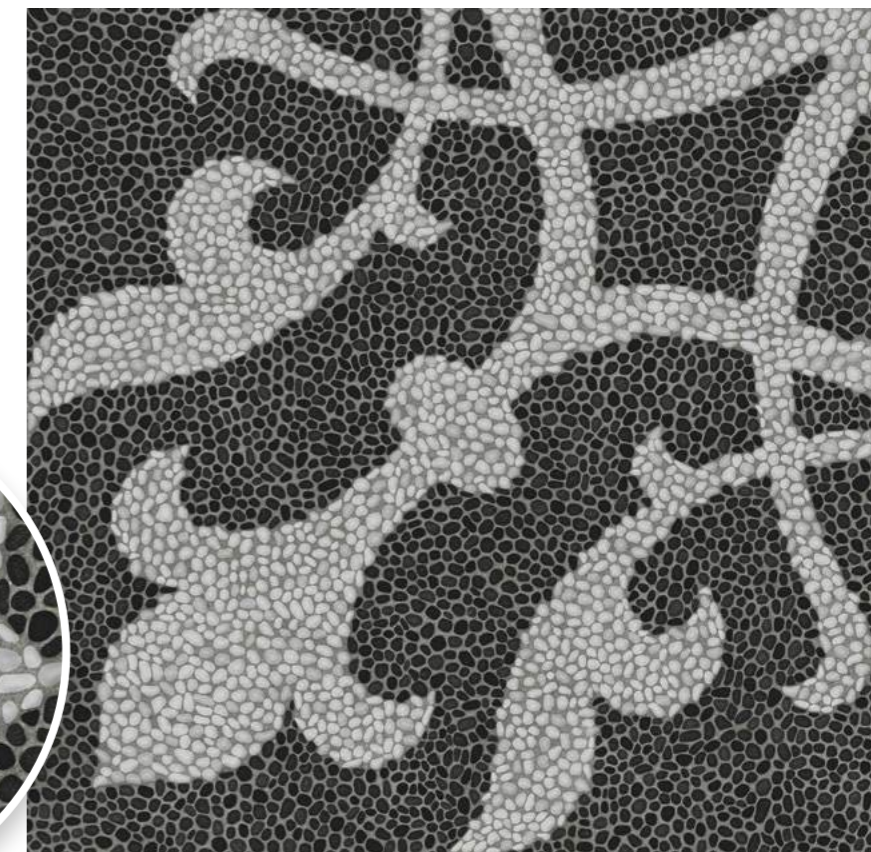



**DD843320R**  
 Багатти обрезной 80x80x0,9  
 Bagatti rectified

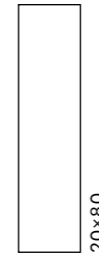
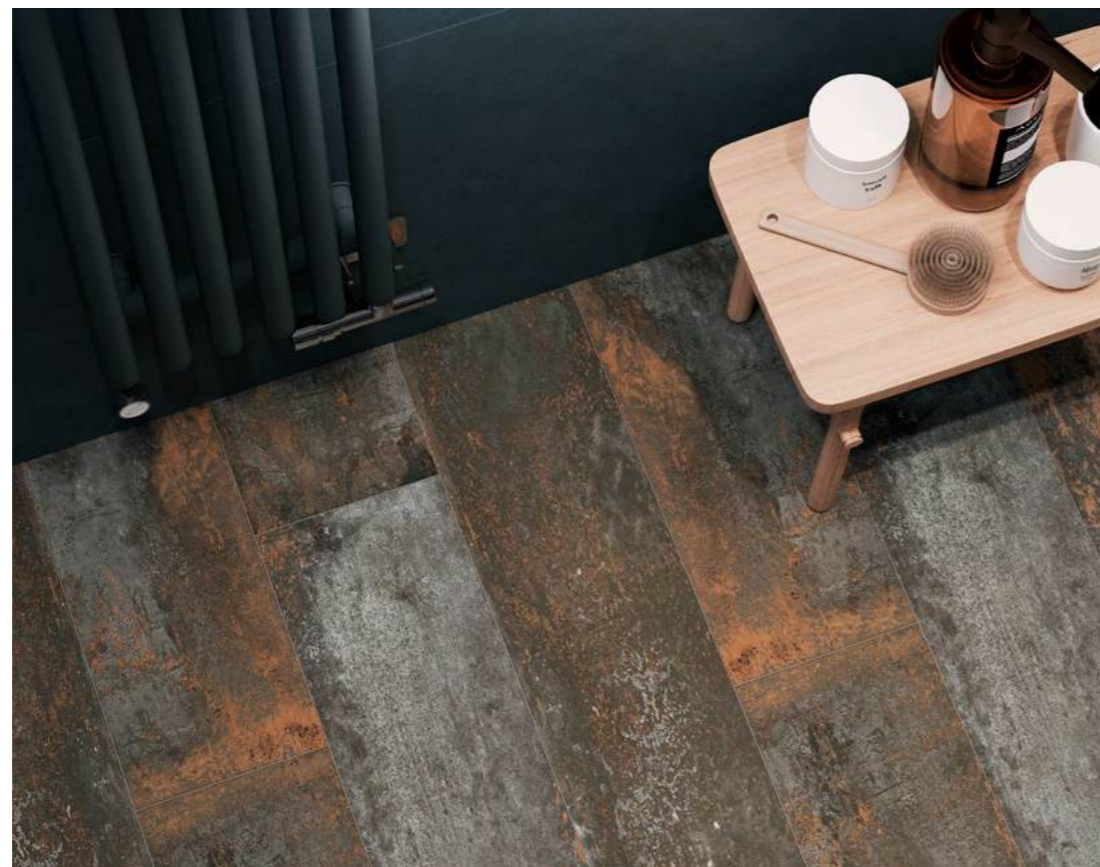
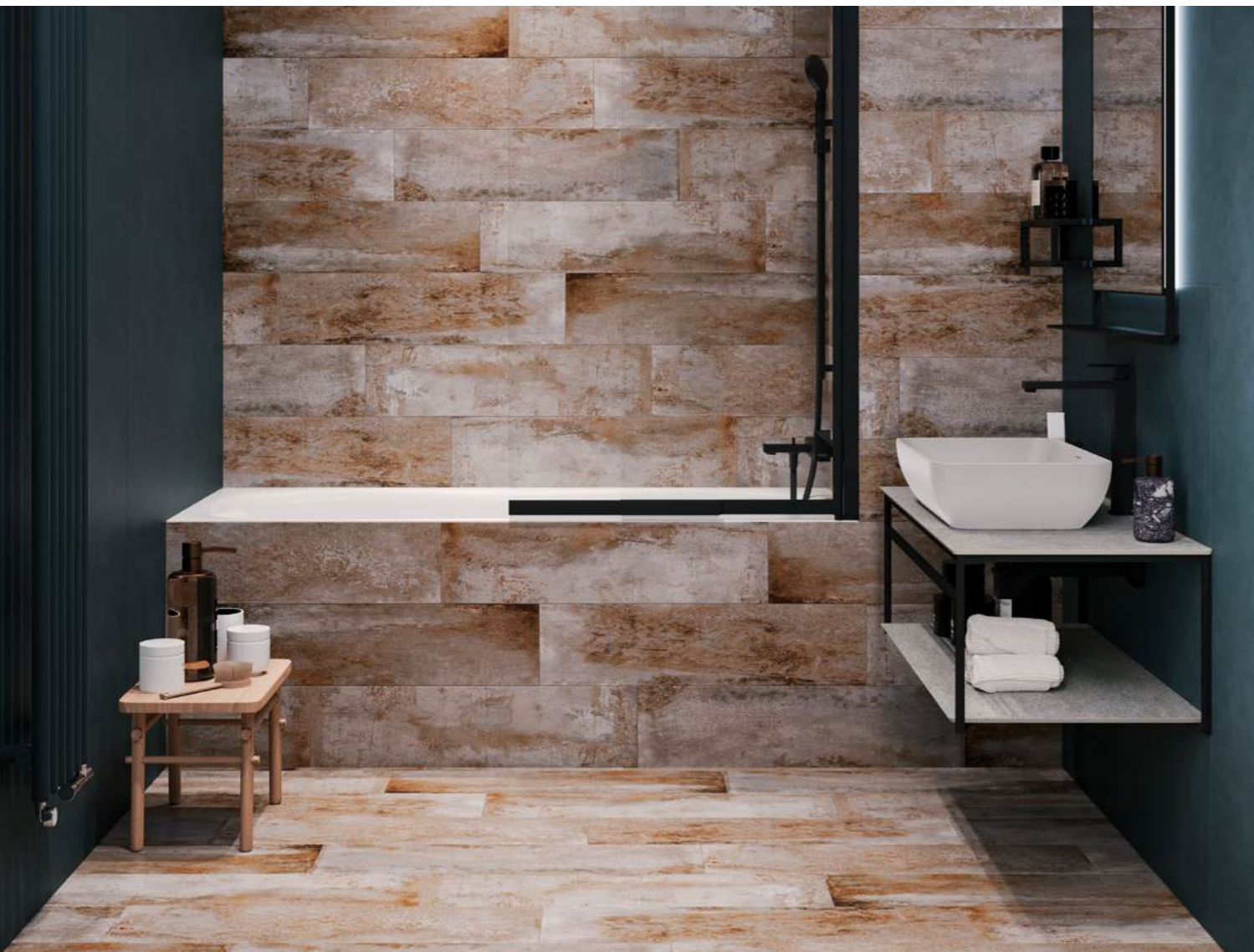



ОБЛАСТЬ ПРИМЕНЕНИЯ | PLACE OF APPLICATION

-  **Общественные помещения со средним уровнем проходимости |**  
Medium traffic public spaces
-  **Частный интерьер |** Residential
-  **Экстерьер |** Exterior



**SG702920R**  
Беверелло тёмный обрезной 20×80×0,9  
Beverello dark rectified











**SG702820R**  
Беверелло серый обрезной 20×80×0,9  
Beverello grey rectified



**SG702720R**  
Беверелло серый светлый обрезной 20×80×0,9  
Beverello light grey rectified



НЕКОТОРЫЕ ИЗ ВАРИАНТОВ РИСУНКА | SOME OF THE PATTERN OPTIONS

серый светлый light grey					
серый grey					
тёмный dark					



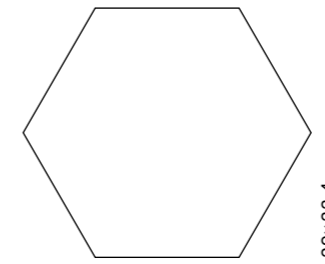

ОБЛАСТЬ ПРИМЕНЕНИЯ | PLACE OF APPLICATION

-  Общественные помещения со средним уровнем проходимости | Medium traffic public spaces
-  Частный интерьер | Residential
-  Экстерьер | Exterior

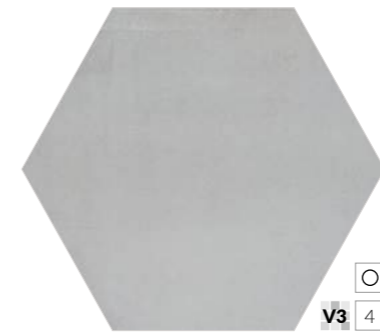

**SG27001N\***  
Раваль серый светлый  
29×33,4×0,8  
Raval light grey



**SG27002N\***  
Раваль серый  
29×33,4×0,8  
Raval grey

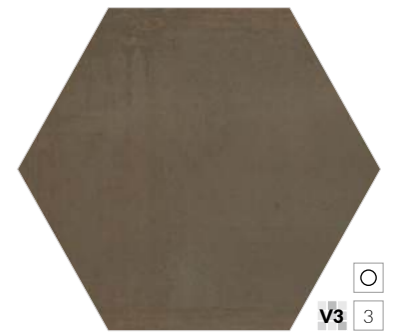

**SG27004N\***  
Раваль коричневый  
29×33,4×0,8  
Raval brown

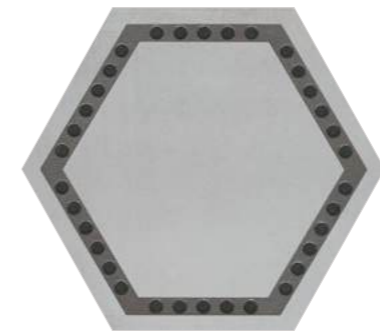

**DC\A10\SG27001\***  
Декор Раваль 29×33,4  
Decor Raval

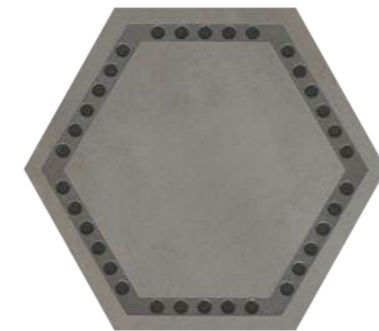

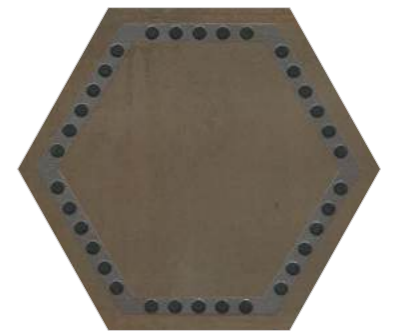

**DC\B10\SG27002\***  
Декор Раваль 29×33,4  
Decor Raval



**DC\C10\SG27004\***  
Декор Раваль 29×33,4  
Decor Raval

Координированная настенная плитка «Раваль» для этой серии представлена в Генеральном каталоге «Керамическая плитка для стен 2024». The "Raval" wall tiles in the same style is featured in the General Catalogue "Ceramic tiles 2024".

\* Рекомендуется укладка со швом не менее 3 мм.  
\* Laying with a seam of at least 3 mm is recommended.

		шт. \ pcs	м <sup>2</sup>	кг \ kg	кор. \ box	м <sup>2</sup>	кг \ kg
29×33,4 шестиугольник   hexagon	8 	15	1,09	20,1	42 	45,78	874





ОБЛАСТЬ ПРИМЕНЕНИЯ | PLACE OF APPLICATION

**Общественные помещения со средним уровнем проходимости** | Medium traffic public spaces

**Частный интерьер** | Residential

**Экстерьер** | Exterior

ЦВЕТ | COLOUR

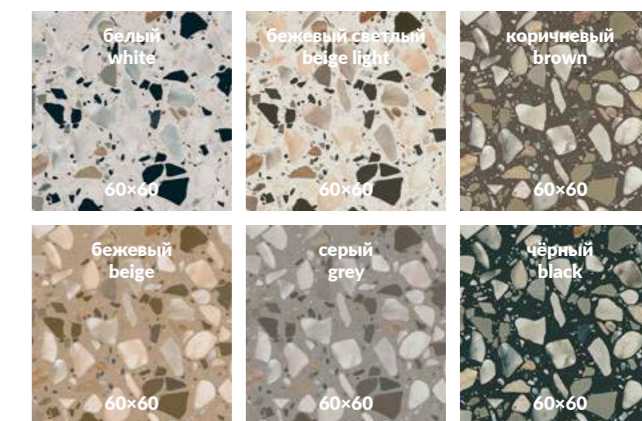

		шт. \ pcs	м <sup>2</sup>	кг \ kg	кор. \ box	м <sup>2</sup>	кг \ kg
60x60	9	5	1,8	36,5	30	54	1125

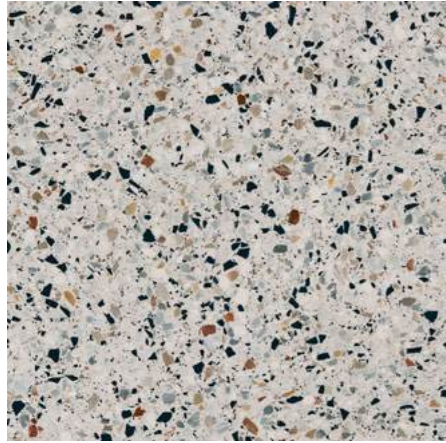

**SG653122R**  
Бричиола белый лапатированный  
обрезной 60x60x0,9  
Briciola white lappato rectified

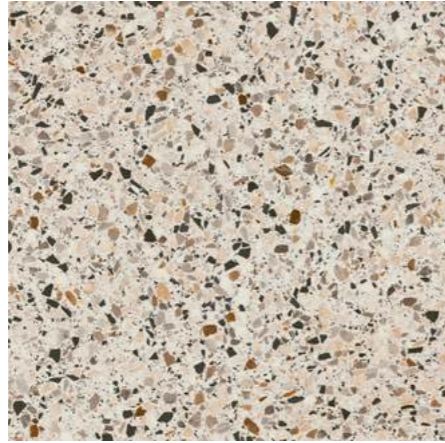

**SG653222R**  
Бричиола бежевый светлый  
лапатированный обрезной 60x60x0,9  
Briciola light beige lappato rectified



**SG653422R**  
Бричиола коричневый  
лапатированный обрезной 60x60x0,9  
Briciola brown lappato rectified



**SG653322R**  
Бричиола бежевый  
лапатированный обрезной 60x60x0,9  
Briciola beige lappato rectified

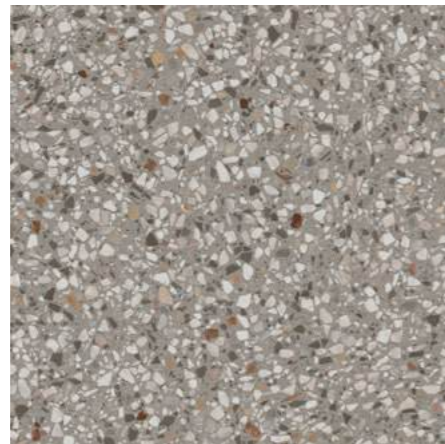

**SG653522R**  
Бричиола серый  
лапатированный обрезной 60x60x0,9  
Briciola grey lappato rectified



**SG653622R**  
Бричиола чёрный  
лапатированный обрезной 60x60x0,9  
Briciola black lappato rectified



**ID142**  
Декор Бричиола-Про Цементо 2  
наборный 30x30  
Decor Briciola-Pro Cemonto  
2 compound



**ID141**  
Декор Бричиола-  
Про Цементо 1 наборный 30x30  
Decor Briciola-Pro Cemonto  
1 compound



**ID139**  
Декор Бричиола-  
Джиминьяно 1 наборный 30x32  
Decor Briciola-Gimignano  
1 compound



**ID140**  
Декор Бричиола-  
Джиминьяно 2 наборный 30x32  
Decor Briciola-Gimignano  
2 compound

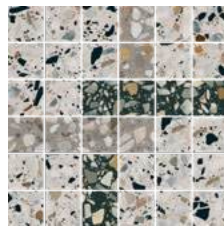

**SG6531\MM**  
Декор Бричиола 1 мозаичный  
лапатированный 30x30  
Decor Briciola 1 mosaic lappato

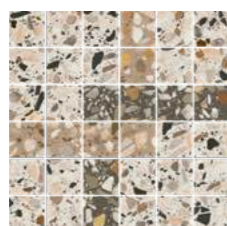

**SG6532\MM**  
Декор Бричиола 2 мозаичный  
лапатированный 30x30  
Decor Briciola 2 mosaic lappato







**ID137**  
Декор Бричиола  
1 наборный 30x17  
Decor Briciola 1 compound





**ID138**  
Декор Бричиола  
2 наборный 30x17  
Decor Briciola 2 compound

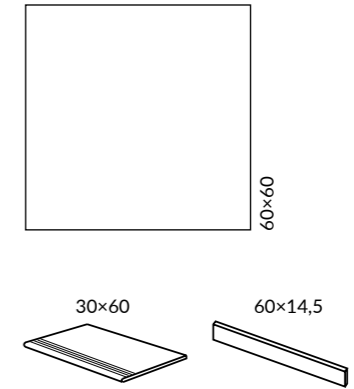

R9 A V3 3 4    



**ОБЛАСТЬ ПРИМЕНЕНИЯ | PLACE OF APPLICATION**

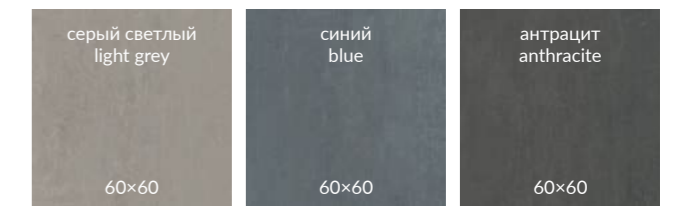

-  **Общественные помещения со средним уровнем проходимости |**  
Medium traffic public spaces
-  **Частный интерьер | Residential**
-  **Экстерьер | Exterior**

**ЦВЕТ | COLOUR**



Координированная настенная плитка «Гварди» для этой серии представлена в каталоге коллекции Venezia.  
The "Guardi" wall tiles in the same style is featured in the catalogue of the Venezia collection.

Технология изготовления ступеней представлена на стр. 538.  
Step manufacturing technology is on the page 538.

		шт. \ pcs	м <sup>2</sup>	кг \ kg	кор. \ box	м <sup>2</sup>	кг \ kg
60×60	9 	5	1,8	36,5	30 	54	1125





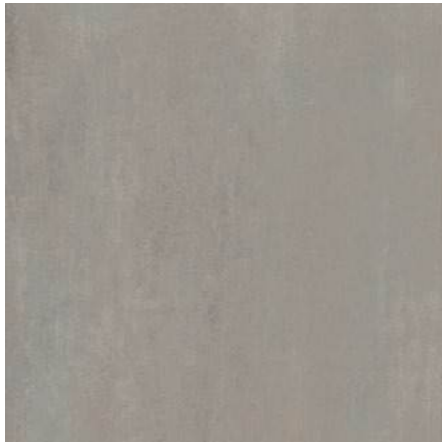

**SG640120R**  
Гварди серый светлый  
матовый обрезной 60x60x0,9  
Guardi light grey matt rectified

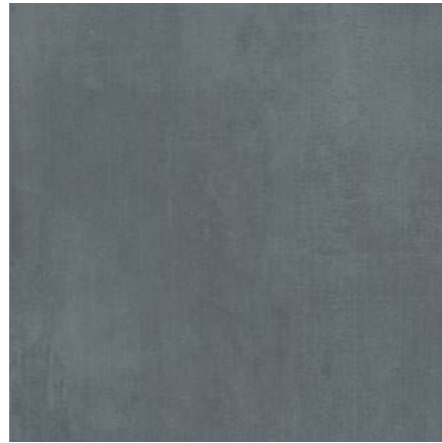
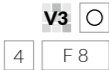

**SG640220R**  
Гварди синий матовый  
обрезной 60x60x0,9  
Guardi blue matt rectified

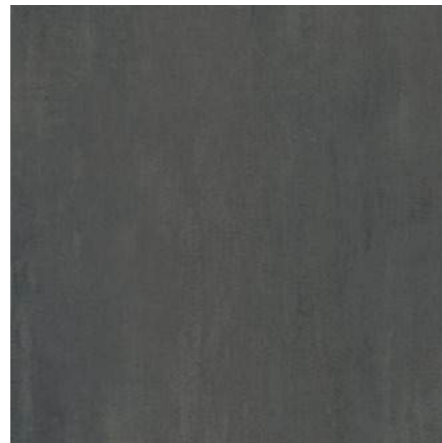

**SG640520R**  
Гварди антрацит матовый  
обрезной 60x60x0,9  
Guardi anthracite matt rectified



**SG640120R\GR**  
Ступень Гварди серый светлый  
матовый обрезной 30x60  
Step Guardi light grey matt rectified



**SG640220R\GR**  
Ступень Гварди синий  
матовый обрезной 30x60  
Step Guardi blue matt rectified

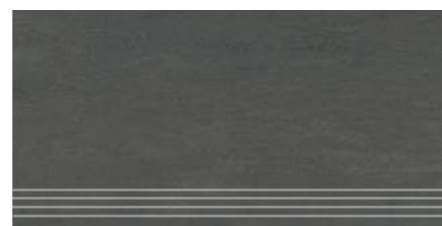

**SG640520R\GR**  
Ступень Гварди антрацит  
матовый обрезной 30x60  
Step Guardi anthracite matt rectified



**SG640120R\6BT**  
Плинтус Гварди серый светлый  
матовый обрезной 60x9,5  
Plinth Guardi light grey matt rectified



**SG640220R\6BT**  
Плинтус Гварди синий  
матовый обрезной 60x9,5  
Plinth Guardi blue matt rectified



**SG640520R\6BT**  
Плинтус Гварди антрацит  
матовый обрезной 60x9,5  
Plinth Guardi anthracite matt rectified



**SG640120R\4**  
Подступёнок Гварди серый  
светлый матовый обрезной 60x14,5  
Riser Guardi light grey matt rectified



**SG640220R\4**  
Подступёнок Гварди синий  
матовый обрезной 60x14,5  
Riser Guardi blue matt rectified



**SG640520R\4**  
Подступёнок Гварди антрацит  
матовый обрезной 60x14,5  
Riser Guardi anthracite matt rectified



**SG640120\MM**  
Декор Гварди мозаичный  
серый светлый матовый 30x30  
Decor Guardi mosaic light grey matt

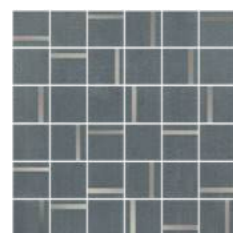

**SG640220\MM**  
Декор Гварди мозаичный  
синий матовый 30x30  
Decor Guardi mosaic blue matt

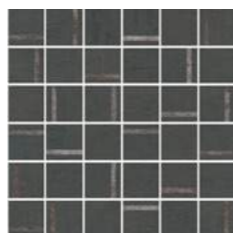

**SG640520\MM**  
Декор Гварди мозаичный  
антрацит матовый 30x30  
Decor Guardi mosaic anthracite matt



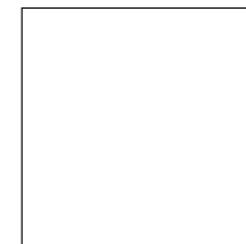

60x60

ОБЛАСТЬ ПРИМЕНЕНИЯ | PLACE OF APPLICATION

-  **Общественные помещения со средним уровнем проходимости** | Medium traffic public spaces
-  **Частный интерьер** | Residential
-  **Экстерьер** | Exterior



**SG653022R\***  
Мирадоро лаппатированный  
обрезной 60x60x0,9  
Miradouro gloss rectified lappato



\* Для этих артикулов возможно различное соотношение плиток с разным орнаментом (общее количество орнаментов — 8) в одной коробке.  
For these articles there can be a different proportion of tiles with various patterns (the total number of patterns is 10) in the same box.



	шт. \ pcs	м <sup>2</sup>	кг \ kg	кор. \ box	м <sup>2</sup>	кг \ kg
60x60	9	1,8	36,5	30	54	1120



R9 V3 3 4

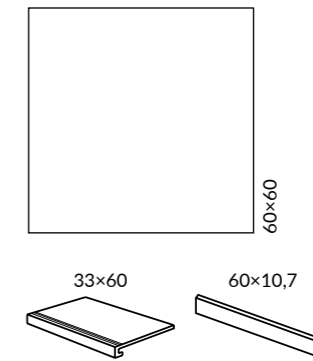

ОБЛАСТЬ ПРИМЕНЕНИЯ | PLACE OF APPLICATION

- Общественные помещения со средним уровнем проходимости** | Medium traffic public spaces
- Частный интерьер** | Residential
- Экстерьер** | Exterior
- Парки и сады** | Parks & Gardens

ЦВЕТ | COLOUR

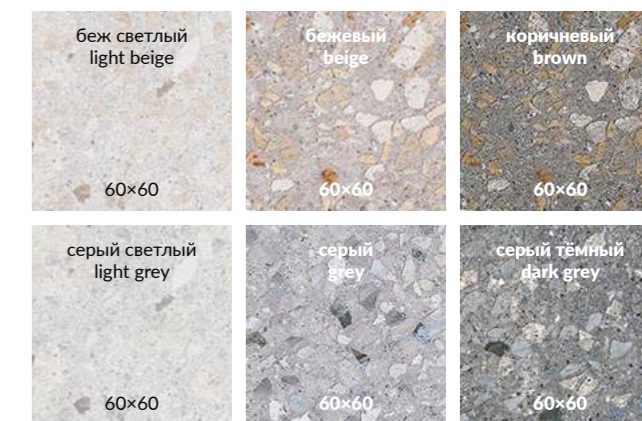

Технология изготовления ступеней представлена на стр. 538.  
Step manufacturing technology is on the page 538.

		шт. \ pcs	м <sup>2</sup>	кг \ kg	кор. \ box	м <sup>2</sup>	кг \ kg
60x60	9	5	1,8	36,5	30	54	1125



**SG632220R**  
Терраццо коричневый  
обрезной 60×60×0,9  
Terrazzo brown rectified

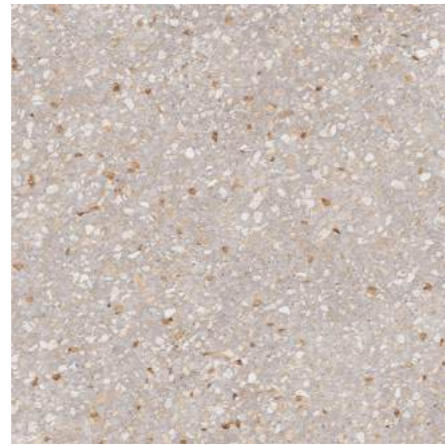

**SG632020R**  
Терраццо бежевый  
обрезной 60×60×0,9  
Terrazzo beige rectified



**SG631820R**  
Терраццо беж светлый  
обрезной 60×60×0,9  
Terrazzo light beige rectified



**SG632820R**  
Терраццо серый тёмный  
обрезной 60×60×0,9  
Terrazzo dark grey rectified



**SG632620R**  
Терраццо серый  
обрезной 60×60×0,9  
Terrazzo grey rectified



**SG632420R**  
Терраццо серый светлый  
обрезной 60×60×0,9  
Terrazzo light grey rectified



**SG632220R\5**  
Подступёнок  
Терраццо коричневый 60×10,7  
Riser Terrazzo brown



**SG632020R\5**  
Подступёнок  
Терраццо бежевый 60×10,7  
Riser Terrazzo beige



**SG631820R\5**  
Подступёнок  
Терраццо беж светлый 60×10,7  
Riser Terrazzo light beige



**SG632820R\5**  
Подступёнок  
Терраццо серый тёмный 60×10,7  
Riser Terrazzo dark grey



**SG632620R\5**  
Подступёнок  
Терраццо серый 60×10,7  
Riser Terrazzo grey



**SG632420R\5**  
Подступёнок Терраццо  
серый светлый 60×10,7  
Riser Terrazzo light grey

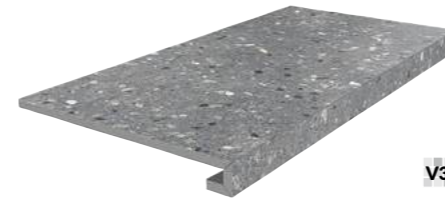

**SG632220R\GCF**  
Ступень клеёная Терраццо коричневый 33×60  
Glued step Terrazzo brown

**SG632020R\GCF**  
Ступень клеёная Терраццо бежевый 33×60  
Glued step Terrazzo beige

**SG631820R\GCF**  
Ступень клеёная Терраццо беж светлый 33×60  
Glued step Terrazzo light beige

**SG632820R\GCF**  
Ступень клеёная Терраццо серый тёмный 33×60  
Glued step Terrazzo dark grey

**SG632620R\GCF**  
Ступень клеёная Терраццо серый 33×60  
Glued step Terrazzo grey

**SG632420R\GCF**  
Ступень клеёная Терраццо серый светлый 33×60  
Glued step Terrazzo light grey



**SG632220R\GCA**  
Ступень угловая клеёная  
Терраццо коричневый 33×33  
Glued corner step Terrazzo brown

**SG632020R\GCA**  
Ступень угловая клеёная  
Терраццо бежевый 33×33  
Glued corner step Terrazzo beige

**SG631820R\GCA**  
Ступень угловая клеёная  
Терраццо беж светлый 33×33  
Glued corner step Terrazzo light beige



**SG632820R\GCA**  
Ступень угловая клеёная  
Терраццо серый тёмный 33×33  
Glued corner step Terrazzo dark grey

**SG632620R\GCA**  
Ступень угловая клеёная  
Терраццо серый 33×33  
Glued corner step Terrazzo grey

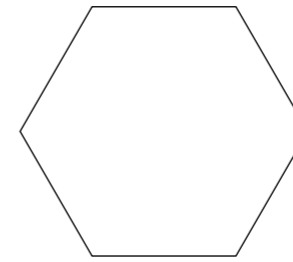
**SG632420R\GCA**  
Ступень угловая клеёная  
Терраццо серый светлый 33×33  
Glued corner step Terrazzo light grey



ОБЛАСТЬ ПРИМЕНЕНИЯ | PLACE OF APPLICATION

-  **Общественные помещения со средним уровнем проходимости |**  
Medium traffic public spaces
-  **Частный интерьер |** Residential
-  **Экстерьер |** Exterior



**HGD\A383\SG2700L\***  
Декор Парк Гуэля  
лаппатированный 29×33,4  
Decor Park Güell lappato



**HGD\A381\SG2700L\***  
Декор Парк Гуэля  
лаппатированный 29×33,4  
Decor Park Güell lappato

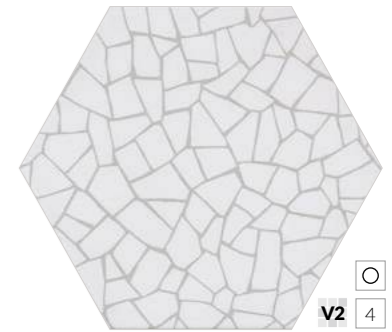

**SG27009N\***  
Парк Гуэля белый 29×33,4×0,8  
Park Güell white



**HGD\A384\SG2700L\***  
Декор Парк Гуэля  
лаппатированный 29×33,4  
Decor Park Güell lappato



**HGD\A386\SG2700L\***  
Декор Парк Гуэля  
лаппатированный 29×33,4  
Decor Park Güell lappato

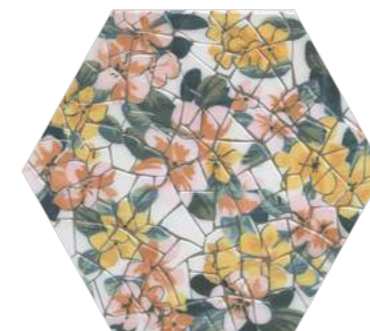

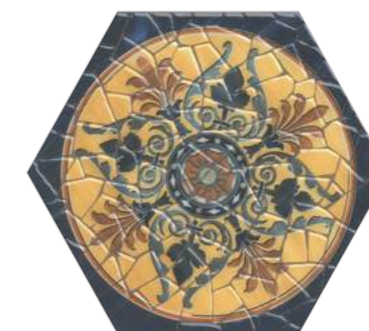

**HGD\A382\SG2700L\***  
Декор Парк Гуэля  
лаппатированный 29×33,4  
Decor Park Güell lappato



**HGD\A385\SG2700L\***  
Декор Парк Гуэля  
лаппатированный 29×33,4  
Decor Park Güell lappato

\* Рекомендуется укладка со швом не менее 3 мм.  
\* Laying with a seam of at least 3 mm is recommended.

		шт. \ pcs	м <sup>2</sup>	кг \ kg	кор. \ box	м <sup>2</sup>	кг \ kg
29×33,4 шестиугольник   hexagon		8	15	20,1		42	874





# ПЛОЩАДЬ ИСПАНИИ PLAZA DE ESPAÑA

R9 A V3 3 4

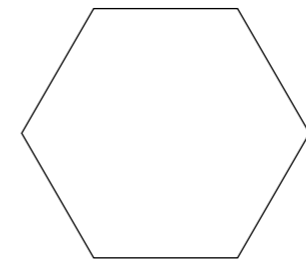

## ОБЛАСТЬ ПРИМЕНЕНИЯ | PLACE OF APPLICATION

- Общественные помещения со средним уровнем проходимости | Medium traffic public spaces**
- Частный интерьер | Residential**
- Экстерьер | Exterior**



**SG27005N\***  
Площадь Испании бежевый  
29×33,4×0,8  
Plaza de España beige

V3 4  
F 10

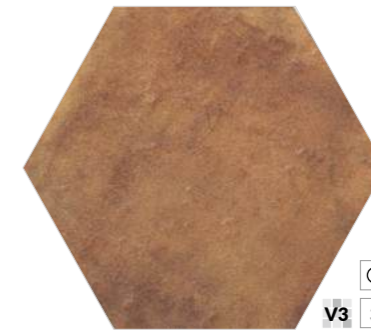

**SG27006N\***  
Площадь Испании коричневый  
светлый 29×33,4×0,8  
Plaza de España light brown

V3 3  
F 10

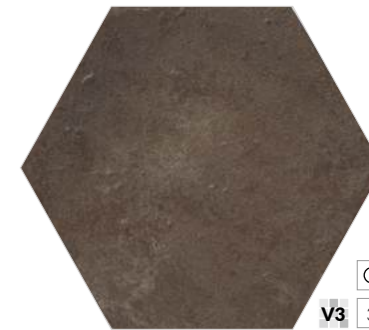

**SG27007N\***  
Площадь Испании коричневый  
29×33,4×0,8  
Plaza de España brown

V3 3  
F 10



**OS\A13\SG2700\***  
Декор Площадь Испании  
29×33,4  
Decor Plaza de España

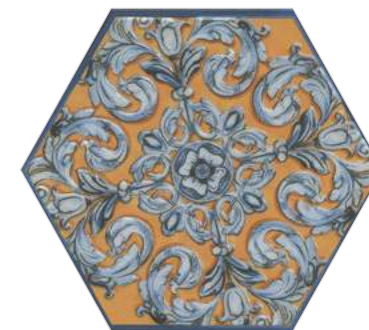

**OS\B13\SG2700\***  
Декор Площадь Испании  
29×33,4  
Decor Plaza de España

Координированная настенная плитка «Площадь Испании» для этой серии представлена в Генеральном каталоге «Керамическая плитка для стен 2024». The "Plaza de España" wall tiles in the same style is featured in the General Catalogue "Ceramic tiles 2024".

\* Рекомендуется укладка со швом не менее 3 мм.  
\* Laying with a seam of at least 3 mm is recommended.

		шт. \ pcs	м <sup>2</sup>	кг \ kg	кор. \ box	м <sup>2</sup>	кг \ kg
29×33,4 шестиугольник   hexagon	8	15	1,09	20,1	42	45,78	874



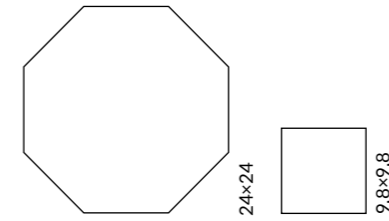

ОБЛАСТЬ ПРИМЕНЕНИЯ | PLACE OF APPLICATION

- Общественные помещения со средним уровнем проходимости |**  
Medium traffic public spaces
- Частный интерьер |** Residential
- Экстерьер |** Exterior



**VT\A60\1266H**  
Паласио 9,8x9,8  
Palacio



**VT\A57\1266H**  
Паласио 9,8x9,8  
Palacio

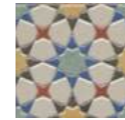

**VT\A61\1266H**  
Паласио 9,8x9,8  
Palacio

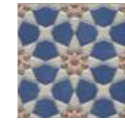

**VT\A62\1266H**  
Паласио 9,8x9,8  
Palacio



**VT\A65\1266H**  
Паласио 9,8x9,8  
Palacio



**VT\A58\1266H**  
Паласио 9,8x9,8  
Palacio



**VT\A59\1266H**  
Паласио 9,8x9,8  
Palacio

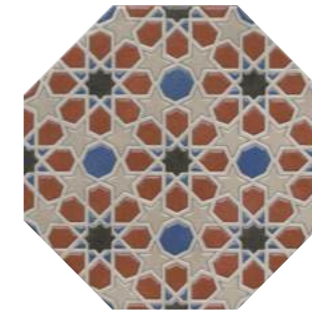

**VT\A48\SG2432**  
Декор Паласио 24x24  
Decor Palacio

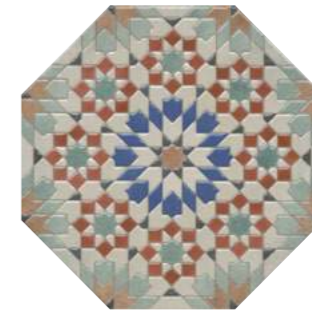

**VT\A49\SG2432**  
Декор Паласио 24x24  
Decor Palacio

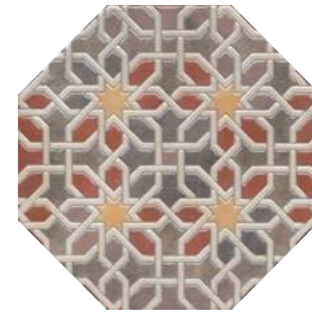

**VT\A50\SG2432**  
Декор Паласио 24x24  
Decor Palacio

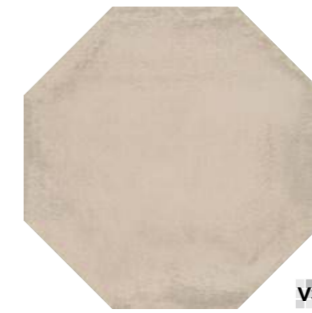

**SG243200N**  
Пьяцетта бежевый  
24x24x0,7  
Piazzetta beige

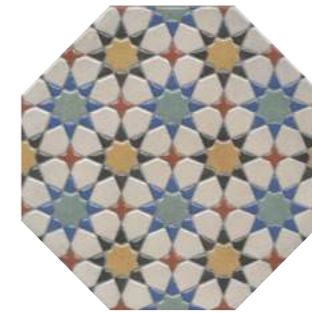

**VT\A51\SG2432**  
Декор Паласио 24x24  
Decor Palacio



**VT\A52\SG2432**  
Декор Паласио 24x24  
Decor Palacio



**SG243100N**  
Пьяцетта светлый  
24x24x0,7  
Piazzetta light

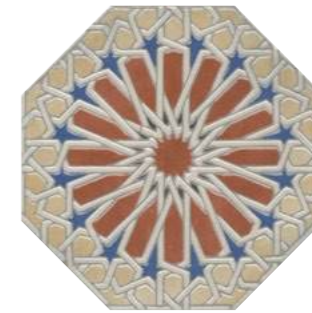

**VT\A54\SG2432**  
Декор Паласио 24x24  
Decor Palacio



**VT\A55\SG2432**  
Декор Паласио 24x24  
Decor Palacio



F 8



F 8



		шт. \ pcs	м <sup>2</sup>	кг \ kg	кор. \ box	м <sup>2</sup>	кг \ kg
24x24 восьмиугольник   octagon	7	23	1,09	17,5	40	43,6	730

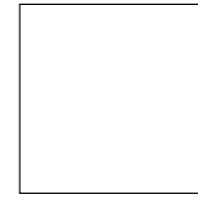

30x30

ОБЛАСТЬ ПРИМЕНЕНИЯ | PLACE OF APPLICATION

- Общественные помещения со средним уровнем проходимости |**  
Medium traffic public spaces
- Частный интерьер | Residential**



**HGD\A509\SG9174**  
Декор Алмаш угол синий 30x30  
Decor Almas corner blue



**HGD\A510\SG9174**  
Декор Алмаш центр синий 30x30  
Decor Almas center blue



**HGD\A511\SG9174**  
Декор Алмаш продолжение угла  
синий 30x30  
Decor Almas additon to corner blue



**DC\A33\SG9174**  
Алмаш синий 4,9x4,9  
Almas blue



**DC\A34\SG9174**  
Бордю Алмаш синий 30x4,9  
Border Almas blue



**HGD\B509\SG9174**  
Декор Алмаш угол жёлтый 30x30  
Decor Almas corner yellow



**HGD\B510\SG9174**  
Декор Алмаш центр жёлтый 30x30  
Decor Almas center yellow



**HGD\B511\SG9174**  
Декор Алмаш продолжение угла  
жёлтый 30x30  
Decor Almas additon to corner yellow



**DC\B33\SG9174**  
Алмаш жёлтый 4,9x4,9  
Almas yellow



**DC\B34\SG9174**  
Бордю Алмаш жёлтый 30x4,9  
Border Almas yellow

Координированная настенная плитка «Алмаш» для этой серии представлена в Генеральном каталоге «Керамическая плитка для стен 2024». The "Almas" wall tiles in the same style is featured in the General Catalogue "Ceramic tiles 2024".





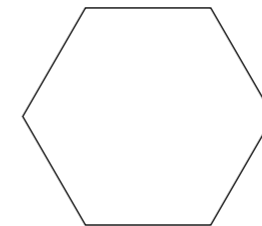
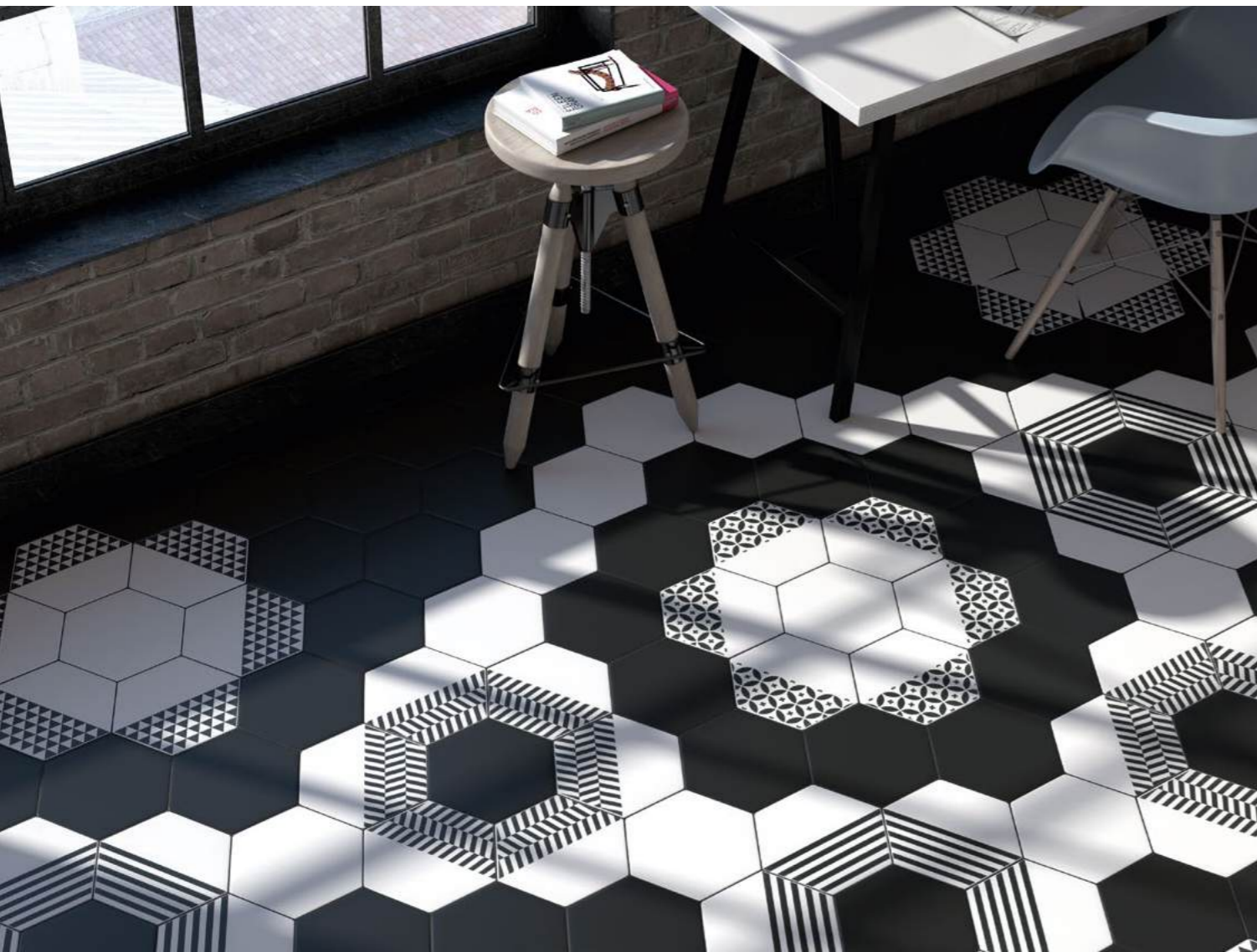

ОБЛАСТЬ ПРИМЕНЕНИЯ | PLACE OF APPLICATION

-  **Общественные помещения со средним уровнем проходимости |**  
Medium traffic public spaces
-  **Частный интерьер |** Residential
-  **Экстерьер |** Exterior



**SG23000N \***  
Бурanelли белый  
20×23,1×0,7  
Buranelli white

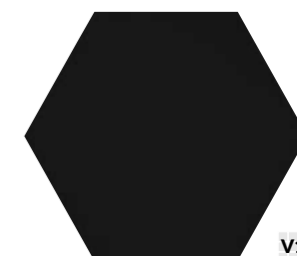

**SG23001N \***  
Бурanelли чёрный  
20×23,1×0,7  
Buranelli black



**NT\A207\SG2300 \***  
Декор Бурanelли 20×23,1  
Decor Buranelli

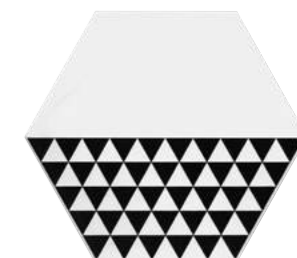

**NT\A218\SG2300 \***  
Декор Бурanelли 20×23,1  
Decor Buranelli



**NT\A199\SG2300 \***  
Декор Бурanelли 20×23,1  
Decor Buranelli



**NT\A208\SG2300 \***  
Декор Бурanelли 20×23,1  
Decor Buranelli





Координированная настенная плитка «Бурanelли» для этой серии представлена в Генеральном каталоге «Керамическая плитка для стен 2024». The «Buranelli» wall tiles in the same style is featured in the General Catalogue «Ceramic tiles 2024».

\* Рекомендуется укладка со швом не менее 3 мм.  
\* Laying with a seam of at least 3 mm is recommended.

		шт. \ pcs	м <sup>2</sup>	кг \ kg	кор. \ box	м <sup>2</sup>	кг \ kg
20×23,1 шестиугольник   hexagon		7	22	0,76		75	930





R9 A V3 3    

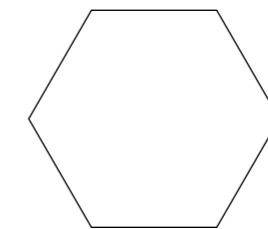

20×23,1

ОБЛАСТЬ ПРИМЕНЕНИЯ | PLACE OF APPLICATION

-  **Общественные помещения со средним уровнем проходимости** | Medium traffic public spaces
-  **Частный интерьер** | Residential
-  **Экстерьер** | Exterior



**HGD\A157\SG2300\***  
Декор Виченца Майолика 20×23,1  
Decor Vicenza Majolica



**HGD\A156\SG2300\***  
Декор Виченца Майолика 20×23,1  
Decor Vicenza Majolica



**HGD\A158\SG2300\***  
Декор Виченца Майолика 20×23,1  
Decor Vicenza Majolica



**SG23002N\***  
Виченца бежевый  
20×23,1×0,7  
Vicenza beige

 **V3**  **3**  
F 19



**HGD\A159\SG2300\***  
Декор Виченца Майолика 20×23,1  
Decor Vicenza Majolica



**HGD\A160\SG2300\***  
Декор Виченца Майолика 20×23,1  
Decor Vicenza Majolica

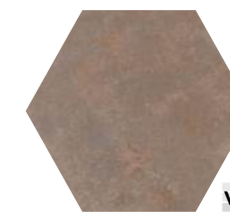

**SG23003N\***  
Виченца коричневый  
20×23,1×0,7  
Vicenza brown

 **V3**  **3**  
F 19

Координированная настенная плитка «Виченца» для этой серии представлена в Генеральном каталоге «Керамическая плитка для стен 2024». The "Vicenza" wall tiles in the same style is featured in the General Catalogue "Ceramic tiles 2024".

\* Рекомендуется укладка со швом не менее 3 мм.  
\* Laying with a seam of at least 3 mm is recommended.

		шт. \ pcs	м <sup>2</sup>	кг \ kg	кор. \ box	м <sup>2</sup>	кг \ kg
20×23,1 шестиугольник   hexagon	7 	22	0,76	12		75	930



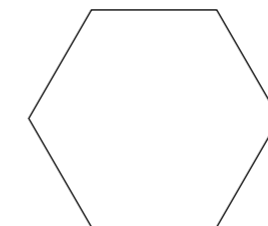

ОБЛАСТЬ ПРИМЕНЕНИЯ | PLACE OF APPLICATION

-  **Общественные помещения со средним уровнем проходимости |**  
Medium traffic public spaces
-  **Частный интерьер |** Residential
-  **Экстерьер |** Exterior

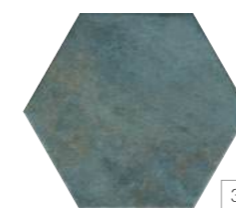

**SG23036N \***  
Гроссето синий  
матовый 20x23,1x0,7  
Grosseto blue matt

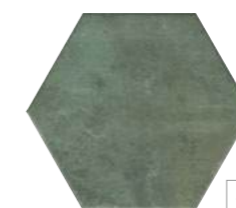

**SG23037N \***  
Гроссето зелёный  
матовый 20x23,1x0,7  
Grosseto green matt

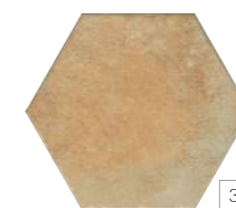

**SG23039N \***  
Гроссето жёлтый  
матовый 20x23,1x0,7  
Grosseto yellow matt



**SG23041N \***  
Гроссето коричневый  
матовый 20x23,1x0,7  
Grosseto brown matt



**VT\A560\SG23036N \***  
Декор Гроссето  
синий 20x23,1  
Decor Grosseto blue

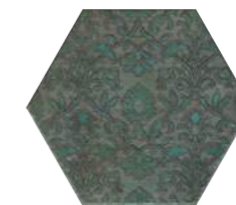

**VT\B560\SG23037N \***  
Декор Гроссето  
зелёный 20x23,1  
Decor Grosseto green



**VT\A559\SG23039N \***  
Декор Гроссето  
жёлтый 20x23,1  
Decor Grosseto yellow

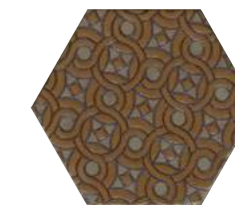

**VT\B559\SG23041N \***  
Декор Гроссето  
коричневый 20x23,1  
Decor Grosseto brown

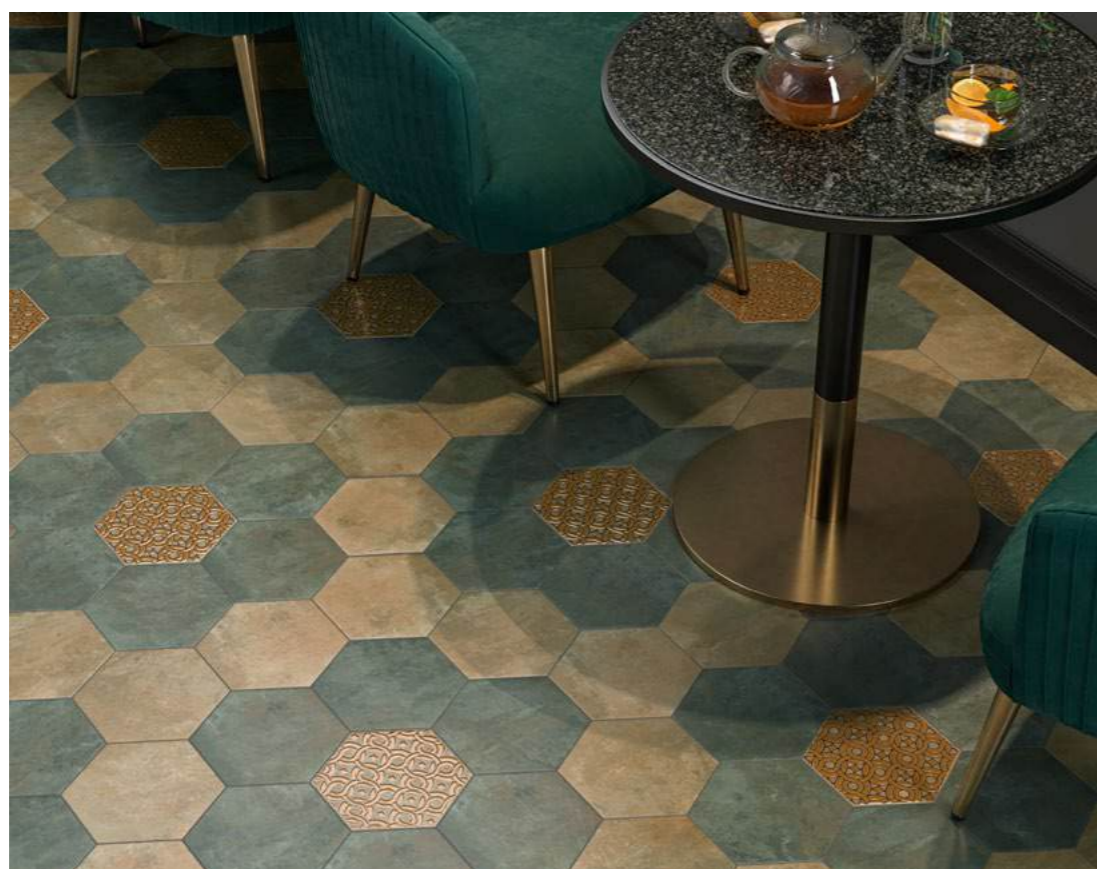

\* Рекомендуется укладка со швом не менее 3 мм.  
\* Laying with a seam of at least 3 mm is recommended.

		шт. \ pcs	м <sup>2</sup>	кг \ kg	кор. \ box	м <sup>2</sup>	кг \ kg
20x23,1 шестиугольник   hexagon	7	22	0,76	12		75	930



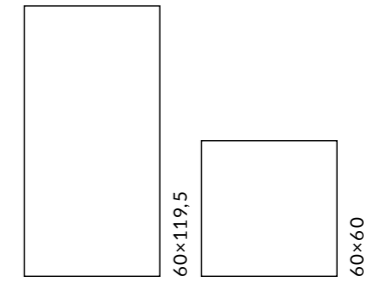

ОБЛАСТЬ ПРИМЕНЕНИЯ | PLACE OF APPLICATION

**Общественные помещения со средним уровнем проходимости |**  
Medium traffic public spaces

**Экстерьер | Exterior**

ЦВЕТ | COLOUR

 жёлтый yellow 60×60	 бежевый beige 60×60	 коричневый brown 60×60
 оранжевый orange 60×60	 белый white 60×119,5 60×60	 чёрный black 60×60
 зелёный green 60×60	 синий blue 60×60	 серый grey 60×60

		шт. \ pcs	м²	кг \ kg	кор. \ box	м²	кг \ kg
60×119,5	9	3	2,151	41,75	24	51,62	1032
60×60	9	5	1,8	36,5	30	54	1125





**SG508220R**  
Радуга белый обрезной 60×119,5×0,9  
Rainbow white rectified

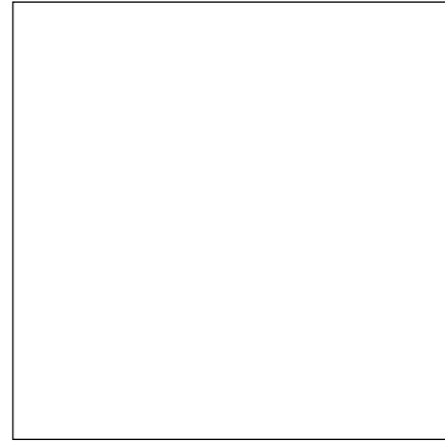

**SG606220R**  
Радуга белый обрезной 60×60×0,9  
Rainbow white rectified



**SG618620R**  
Радуга жёлтый обрезной 60×60×0,9  
Rainbow yellow rectified



**SG610120R**  
Радуга оранжевый обрезной 60×60×0,9  
Rainbow orange rectified

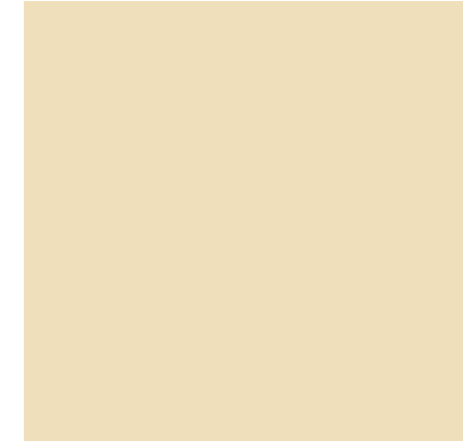

**SG608620R**  
Радуга бежевый обрезной 60×60×0,9  
Rainbow beige rectified

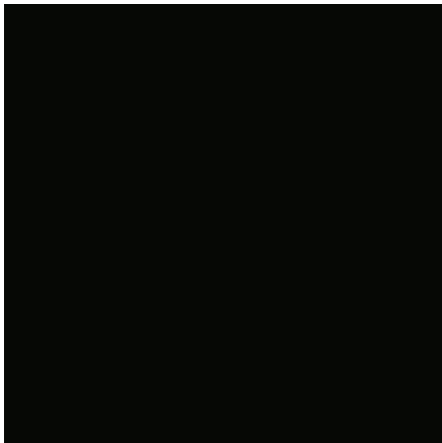

**SG606120R**  
Радуга чёрный обрезной 60×60×0,9  
Rainbow black rectified



**SG618420R**  
Радуга серый обрезной 60×60×0,9  
Rainbow grey rectified

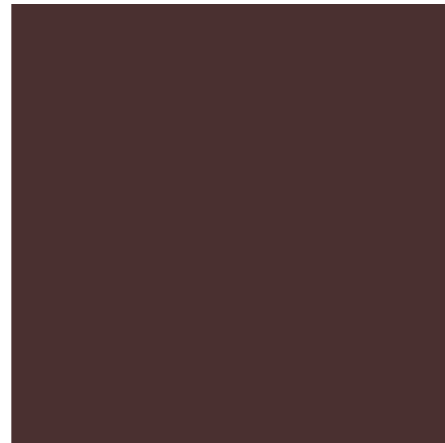

**SG608520R**  
Радуга коричневый обрезной 60×60×0,9  
Rainbow brown rectified



**SG618520R**  
Радуга зелёный обрезной 60×60×0,9  
Rainbow green rectified



**SG611920R**  
Радуга синий обрезной 60×60×0,9  
Rainbow blue rectified





# ГАРМОНИЯ HARMONY

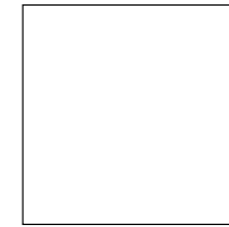

ОБЛАСТЬ ПРИМЕНЕНИЯ | PLACE OF APPLICATION

- Общественные помещения со средним уровнем проходимости |**  
Medium traffic public spaces
- Частный интерьер |** Residential
- Экстерьер |** Exterior



**SG917600N**  
Гармония серый  
30x30x0,8  
Harmony grey



**SG924200N**  
Гармония голубой  
30x30x0,8  
Harmony light blue



**SG924400N**  
Гармония синий  
30x30x0,8  
Harmony blue



**SG924600N**  
Гармония салатный  
30x30x0,8  
Harmony light green



**SG924500N**  
Гармония жёлтый  
30x30x0,8  
Harmony yellow



**SG924300N**  
Гармония бежевый  
30x30x0,8  
Harmony beige

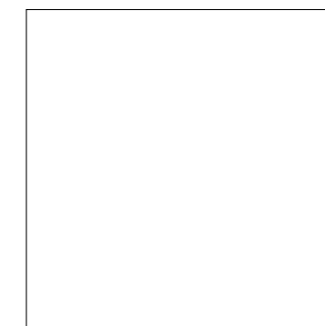

**SG917400N**  
Гармония белый  
30x30x0,8  
Harmony white

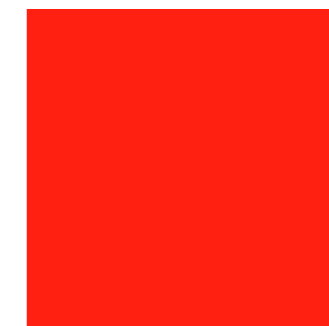

**SG924800N**  
Гармония  
ярко-красный  
30x30x0,8  
Harmony bright red



**SG917500N**  
Гармония чёрный  
30x30x0,8  
Harmony black

		шт. \ pcs	м <sup>2</sup>	кг \ kg		кор. \ box	м <sup>2</sup>	кг \ kg
30x30	8	16	1,44	25,1	40	57,6	1034	



ОБЛАСТЬ ПРИМЕНЕНИЯ | PLACE OF APPLICATION

-  **Общественные помещения со средним уровнем проходимости |**  
Medium traffic public spaces
-  **Частный интерьер |** Residential
-  **Экстерьер |** Exterior

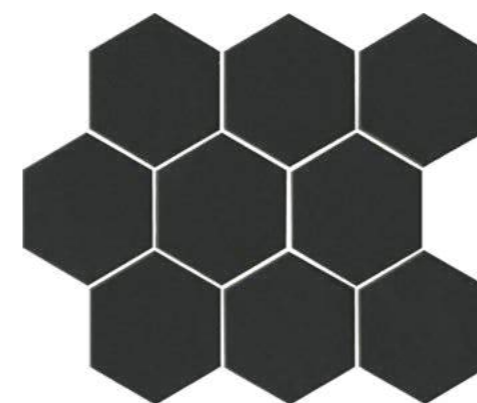
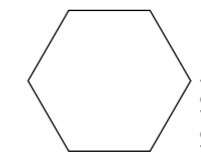

**SG1008N\***  
Кальсада чёрный натуральный  
полотно 37×31  
из 9 частей 12×10,4×0,7  
Porcelain gres Calsada black natural

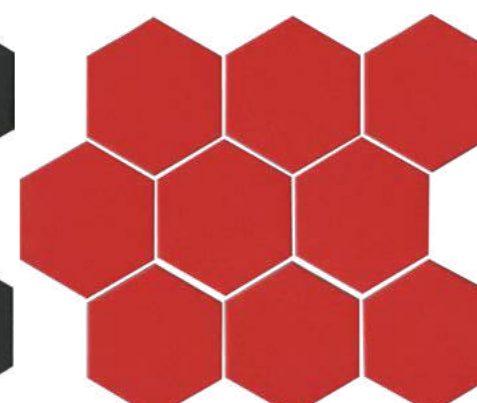

**SG1009N\***  
Кальсада красный натуральный  
полотно 37×31  
из 9 частей 12×10,4×0,7  
Porcelain gres Calsada red natural



**SG1011N\***  
Кальсада белый натуральный  
полотно 37×31  
из 9 частей 12×10,4×0,7  
Porcelain gres Calsada white natural

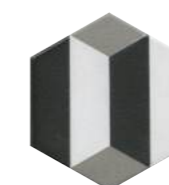

**VT\A283\SG1010**  
Декор Кальсада 1,  
12×10,4  
Decor Calsada 1



**VT\A284\SG1010**  
Декор Кальсада 2,  
12×10,4  
Decor Calsada 2



**VT\A285\SG1010**  
Декор Кальсада 3,  
12×10,4  
Decor Calsada 3

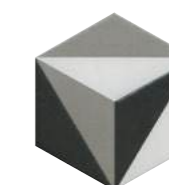

**VT\A286\SG1010**  
Декор Кальсада 4,  
12×10,4  
Decor Calsada 4

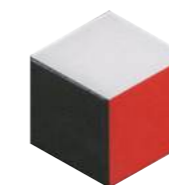

**VT\A287\SG1010**  
Декор Кальсада 5,  
12×10,4  
Decor Calsada 5

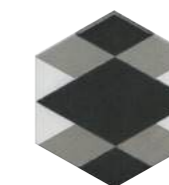

**VT\A289\SG1010**  
Декор Кальсада 6,  
12×10,4  
Decor Calsada 6



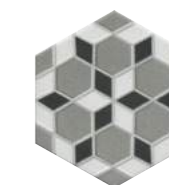

**VT\A290\SG1010**  
Декор Кальсада 7,  
12×10,4  
Decor Calsada 7



**VT\A291\SG1010**  
Декор Кальсада 8,  
12×10,4  
Decor Calsada 8



\* Рекомендуется укладка со швом не менее 3 мм.  
\* Laying with a seam of at least 3 mm is recommended.

		шт. \ pcs	м <sup>2</sup>	кг \ kg	кор. \ box	м <sup>2</sup>	кг \ kg
10,4x12 шестиугольник   hexagon	7 	72	0,673	11,7	30 	20,19	381



3 R9 R10 R12 A B C V1    

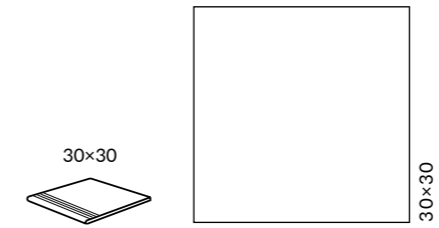

ОБЛАСТЬ ПРИМЕНЕНИЯ | PLACE OF APPLICATION

-  **Общественные помещения со средним уровнем проходимости** | Medium traffic public spaces
-  **Частный интерьер** | Residential
-  **Лестницы** | Stairs
-  **Паркинги** | Parkings / **Гаражи** | Garages
-  **Экстерьер** | Exterior



**SG901500N**  
Базис коричневый декор  
матовый 30×30×0,8  
Basis matt



**SG901100N**  
Базис коричневый  
матовый 30×30×0,8  
Basis matt

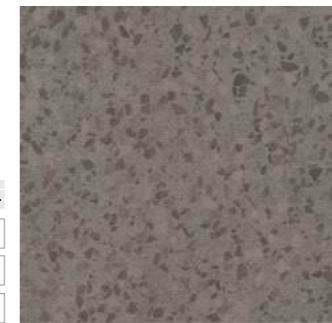

**SG900800N**  
Базис серый декор  
матовый 30×30×0,8  
Basis matt

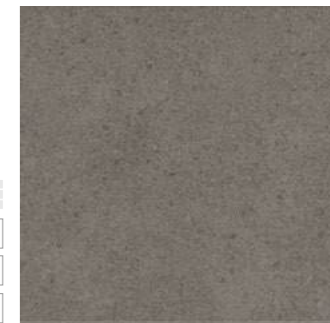

**SG900700N**  
Базис серый матовый 30×30×0,8  
Basis matt



**SG901700N**  
Базис коричневый  
структурированный матовый  
30×30×0,85  
Basis matt



**SG901600N**  
Ступень Базис коричневый  
матовый 30×30×0,8  
Setp Basis matt

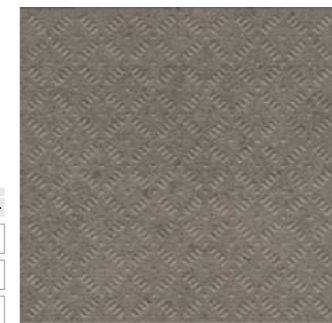

**SG901000N**  
Базис серый структурированный  
матовый 30×30×0,85  
Basis matt



**SG900900N**  
Ступень Базис серый матовый  
30×30×0,8  
Step Basis matt





ОБЛАСТЬ ПРИМЕНЕНИЯ | PLACE OF APPLICATION

-  **Общественные помещения с высоким уровнем проходимости** | Heavy traffic public spaces
-  **Частный интерьер** | Residential
-  **Лестницы** | Stairs
-  **Паркинги** | Parkings / **Гаражи** | Garages
-  **Экстерьер** | Exterior

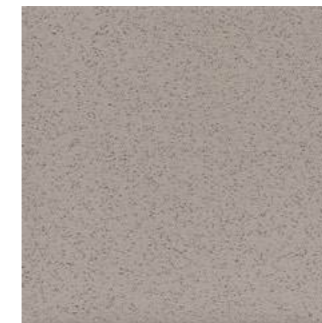

**SP991100N**  
Перец 30x30x1,2  
Pepper matt

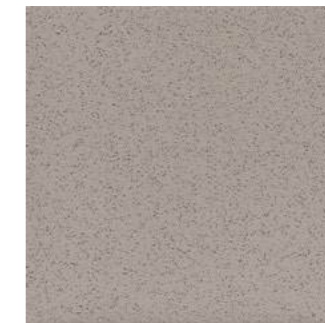

**SP900900N**  
Перец матовый 30x30x0,8  
Pepper matt

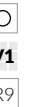

**SP900700N**  
Имбирь матовый 30x30x0,8  
Ginger matt

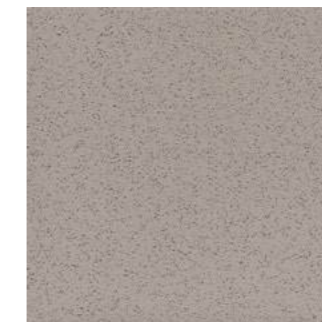

**SP991200N**  
Перец противоскользящий 30x30x1,2  
Pepper antiskid

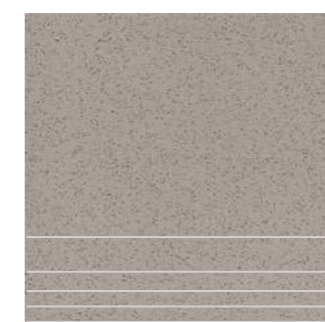

**SP902200N**  
Ступень Перец матовый 30x30x0,8  
Step Pepper matt



**SP902100N**  
Ступень Имбирь матовый 30x30x0,8  
Step Ginger matt

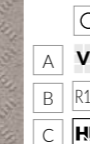

**SP991300N**  
Перец структурированный 30x30x1,3  
Pepper structured



# СТУПЕНИ \ УНИВЕРСАЛЬНЫЕ ВСТАВКИ

## STEPS \ UNIVERSAL INSERTS

### СТУПЕНИ STEPS

Монте Тиберио Monte Tiberio .....	33×119,5 – 33×80 .....	514, 515
Ирпиана Irpina .....	33×119,5 .....	514
Сильвер Рут Silver Root .....	33×119,5 .....	514
Гриджио Grigio .....	33×119,5 .....	514
Альбино Альбино .....	33×119,5 .....	514
Риальто Rialto .....	33×119,5 – 33×80 .....	514
Сан Марко San Marco .....	33×80 .....	515
Фондамента Fundamenta .....	33×119,5 – 33×33 .....	516
Про Вуд Pro Wood .....	33×119,5 – 33×33 .....	516
Сальветти Salvetti .....	33×119,5 – 33×33 .....	517
Роверелла Roverella .....	33×119,5 – 33×33 .....	518
Монтиони Montioni .....	33×119,5 .....	518
Про Стоун Pro Stone .....	33×60 – 33×33 .....	519
Про Цементо Pro Cemento .....	33×60 .....	519
Про Матрикс Pro Matrix .....	33×60 – 33×33 .....	521
Альберони Alberoni .....	33×60 .....	521
Терраццо Terrazzo .....	33×60 – 33×33 .....	521
Онда Onda .....	33×60 .....	521
Рикарди Ricardi .....	33×60 .....	521
Про Догана Pro Dogana .....	33×80 .....	522
Джеминьяно Gimignano .....	30×60 .....	522
Про Лаймстоун Pro Limestone .....	33×60 .....	522
Мирабо Mirabeau .....	30×60 .....	522
Королевская дорога Rajpath .....	30×60 .....	522
Про Дабл Pro Double .....	30×60 .....	522
Чеппо ди Гре Ceppo di Gre .....	33×60 .....	523
Пантеон Pantheon .....	42,2×34 – 34×34 .....	525
Терраса Terrace .....	42,2×34 – 30×30 .....	526
Фаральони Faraglioni .....	42,2×34 – 34×34 .....	526
Монсанту Monsanto .....	42,2×33 .....	526
Аллея Alley .....	30×30 .....	527
Бореале Boreale .....	30×30 .....	527

### УНИВЕРСАЛЬНЫЕ ВСТАВКИ UNIVERSAL INSERTS

15×15 .....	528
14,5×14,5 .....	528
9,8×9,8 .....	528
9,6×9,6 .....	528
9,5×9,5 .....	530
8,0×8,0 .....	530
7,7×7,7 .....	530
7,2×7,2 .....	530
7,0×7,0 .....	530
4,9×4,9 .....	530
4,7×4,7 .....	530
3,5×3,5 .....	530

Технология изготовления ступеней представлена на стр. 538.  
Step manufacturing technology is on the page 538.





**SG540720R\GCF**  
Ступень клеёная Монте Тиберио Серый светлый матовый 119,5×33×0,9  
Glued step Monte Tiberio Light grey matt



**SG540722R\GCF**  
Ступень клеёная Монте Тиберио Серый светлый лапатированный 119,5×33×0,9  
Glued step Monte Tiberio Light grey lappato

R10 A B



**DL503020R\GCF**  
ступень клеёная Ирпина бежевый обрезной 33×119,5  
glued step Irpina beige rectified



**DL502920R\GCF**  
ступень клеёная Сильвер Рут серый обрезной 33×119,5  
glued step Silver Root grey rectified



**DL502820R\GCF**  
ступень клеёная Гриджио серый обрезной 33×119,5  
glued step Grigio grey rectified



**DL503120R\GCF**  
ступень клеёная Альбино серый обрезной 33×119,5  
glued step Albino grey rectified



**SG560720R\GR**  
ступень Риальто серый обрезной натуральный 30×119,5×1,1  
step Rialto grey rectified natural



**SG560420R\GR**  
ступень Риальто песочный обрезной натуральный 30×119,5×1,1  
step Rialto sand rectified natural



**SG850390R\GCF**  
Ступень клеёная Риальто серый светлый матовый 33×80×0,9  
Glued step Rialto light grey matt

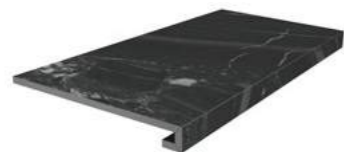

**SG850790R\GCF**  
Ступень клеёная Риальто чёрный матовый 33×80×0,9  
Glued step Rialto black matt



**SG850890R\GCF**  
Ступень клеёная Риальто серый тёмный матовый 33×80×0,9  
Glued step Rialto dark grey matt



**SG850490R\GCF**  
Ступень клеёная Риальто дымчатый матовый 33×80×0,9  
Glued step Rialto smoky matt



**SG850092R\GCF**  
Ступень клеёная Монте Тиберио бежевый светлый лапатированный 33×80×0,9  
Glued step Monte Tiberio light beige lappato



**SG850090R\GCF**  
Ступень клеёная Монте Тиберио бежевый светлый матовый 33×80×0,9  
Glued step Monte Tiberio light beige matt



**SG850192R\GCF**  
Ступень клеёная Монте Тиберио серый светлый лапатированный 33×80×0,9  
Glued step Monte Tiberio light grey lappato



**SG850190R\GCF**  
Ступень клеёная Монте Тиберио серый светлый матовый 33×80×0,9  
Glued step Monte Tiberio light grey matt



**SG849992R\GCF**  
Ступень клеёная Монте Тиберио белый лапатированный 33×80×0,9  
Glued step Monte Tiberio white lappato



**SG849990R\GCF**  
Ступень клеёная Монте Тиберио белый матовый 33×80×0,9  
Glued step Monte Tiberio white matt



**SG850292R\GCF**  
Ступень клеёная Монте Тиберио серый лапатированный 33×80×0,9  
Glued step Monte Tiberio grey lappato



**SG850290R\GCF**  
Ступень клеёная Монте Тиберио серый матовый 33×80×0,9  
Glued step Monte Tiberio grey matt



**SG850990R\GCF**  
Ступень клеёная Сан-Марко серый светлый матовый 33×80×0,9  
Glued step San Marco light grey matt



**SG851090R\GCF**  
Ступень клеёная Сан-Марко серый матовый 33×80×0,9  
Glued step San Marco grey matt



**SG851190R\GCF**  
Ступень клеёная Сан-Марко бежевый матовый 33×80×0,9  
Glued step San Marco beige matt

R10 A B



**DL500720R\GCF**  
ступень клеёная  
Фондамента светлый 33×119,5  
glued step Fondamenta light



**DL500720R\GCA**  
ступень угловая клеёная  
Фондамента светлый 33×33  
glued corner step Fondamenta light



**DL501120R\GCF**  
ступень клеёная  
Фондамента пепельный 33×119,5  
glued step Fondamenta ash-grey



**DL501120R\GCA**  
ступень угловая клеёная  
Фондамента пепельный 33×33  
glued corner step Fondamenta ash-grey



**DL501020R\GCF**  
ступень клеёная Фондамента  
серый тёмный 33×119,5  
glued step Fondamenta dark grey



**DL501020R\GCA**  
ступень угловая клеёная  
Фондамента серый тёмный 33×33  
glued corner step Fondamenta dark grey



**DL500820R\GCF**  
ступень клеёная  
Фондамента серый светлый 33×119,5  
glued step Fondamenta light grey



**DL500820R\GCA**  
ступень угловая клеёная  
Фондамента серый светлый 33×33  
glued corner step Fondamenta light grey



**DL500920R\GCF**  
ступень клеёная  
Фондамента серый 33×119,5  
glued step Fondamenta grey



**DL500920R\GCA**  
ступень угловая клеёная  
Фондамента серый 33×33  
glued corner step Fondamenta grey

R10 A



**DL501520R\GCF**  
ступень клеёная  
Про Вуд беж тёмный 33×119,5  
glued step Pro Wood dark beige



**DL501520R\GCD**  
ступень угловая клеёная правая  
Про Вуд беж тёмный 33×33  
right glued corner step Pro Wood dark beige



**DL501520R\GCS**  
ступень угловая клеёная левая  
Про Вуд беж тёмный 33×33  
left glued corner step Pro Wood dark beige



**DL501420R\GCF**  
ступень клеёная  
Про Вуд беж светлый 33×119,5  
glued step Pro Wood light beige



**DL501420R\GCD**  
ступень угловая клеёная правая  
Про Вуд беж светлый 33×33  
right glued corner step Pro Wood light beige



**DL501420R\GCS**  
ступень угловая клеёная левая  
Про Вуд беж светлый 33×33  
left glued corner step Pro Wood light beige



**DL501720R\GCF**  
ступень клеёная  
Про Вуд коричневый 33×119,5  
glued step Pro Wood brown



**DL501720R\GCD**  
ступень угловая клеёная правая  
Про Вуд коричневый 33×33  
right glued corner step Pro Wood brown



**DL501720R\GCS**  
ступень угловая клеёная левая  
Про Вуд коричневый 33×33  
left glued corner step Pro Wood brown

R10



**SG506420R\GCF**  
ступень клеёная  
Сальветти беж тёмный 33×119,5  
glued step Salvetti dark beige



**SG506420R\GCD**  
ступень угловая клеёная правая  
Сальветти беж тёмный 33×33  
right glued corner step Salvetti dark beige



**SG506420R\GCS**  
ступень угловая клеёная левая  
Сальветти беж тёмный 33×33  
left glued corner step Salvetti dark beige



**SG506520R\GCF**  
ступень клеёная  
Сальветти капучино светлый 33×119,5  
glued step Salvetti cappuccino light



**SG506520R\GCD**  
ступень угловая клеёная правая  
Сальветти капучино светлый 33×33  
right glued corner step Salvetti cappuccino light



**SG506520R\GCS**  
ступень угловая клеёная левая  
Сальветти капучино светлый 33×33  
left glued corner step Salvetti cappuccino light



**SG506620R\GCF**  
ступень клеёная  
Сальветти капучино 33×119,5  
glued step Salvetti cappuccino



**SG506620R\GCD**  
ступень угловая клеёная правая  
Сальветти капучино 33×33  
right glued corner step Salvetti cappuccino



**SG506620R\GCS**  
ступень угловая клеёная левая  
Сальветти капучино 33×33  
left glued corner step Salvetti cappuccino



**SG507320R\GCF**  
ступень клеёная  
Сальветти венге 33×119,5  
glued step Salvetti wenge



**SG507320R\GCD**  
ступень угловая клеёная правая  
Сальветти венге 33×33  
right glued corner step Salvetti wenge



**SG507320R\GCS**  
ступень угловая клеёная левая  
Сальветти венге 33×33  
left glued corner step Salvetti wenge



**SG507420R\GCF**  
ступень клеёная  
Сальветти вишня 33×119,5  
glued step Salvetti cherry



**SG507420R\GCD**  
ступень угловая клеёная правая  
Сальветти вишня 33×33  
right glued corner step Salvetti cherry



**SG507420R\GCS**  
ступень угловая клеёная левая  
Сальветти вишня 33×33  
left glued corner step Salvetti cherry



**SG506820R\GCF**  
ступень клеёная  
Сальветти коричневый 33×119,5  
glued step Salvetti brown



**SG506820R\GCD**  
ступень угловая клеёная правая  
Сальветти коричневый 33×33  
right glued corner step Salvetti brown



**SG506820R\GCS**  
ступень угловая клеёная левая  
Сальветти коричневый 33×33  
left glued corner step Salvetti brown

СТУПЕНИ | STEPS

РОВЕРЕЛЛА | ROVERELLA | 33×119,5 - 33×33

R10 A

**DL501220R\GCF**  
ступень клеёная  
Роверелла пепельный 33×119,5  
glued step Roverella ash-grey

**DL501220R\GCA**  
ступень клеёная угловая  
Роверелла пепельный 33×33  
glued corner step Roverella ash-grey

**DL501320R\GCF**  
ступень клеёная  
Роверелла серый тёмный 33×119,5  
glued step Roverella dark grey

**DL501320R\GCA**  
ступень клеёная угловая  
Роверелла серый тёмный 33×33  
glued corner step Roverella dark grey

**DL500420R\GCF**  
ступень клеёная  
Роверелла бежевый 33×119,5  
glued step Roverella beige

**DL500420R\GCA**  
ступень клеёная угловая  
Роверелла бежевый 33×33  
glued corner step Roverella beige

**DL500620R\GCF**  
ступень клеёная  
Роверелла беж светлый 33×119,5  
glued step Roverella light beige

**DL500620R\GCA**  
ступень клеёная угловая  
Роверелла беж светлый 33×33  
glued corner step Roverella light beige

**DL500520R\GCF**  
ступень клеёная  
Роверелла серый 33×119,5  
glued step Roverella grey

**DL500520R\GCS**  
ступень угловая клеёная левая  
Роверелла серый 33×33  
left glued corner step Roverella grey

**DL500520R\GCD**  
ступень угловая клеёная правая  
Роверелла серый 33×33  
right glued corner step Roverella grey

МОНТИОНИ | MONTIONI | 33×119,5

R9

**SG567920R\GCF**  
Ступень клеёная Монтиони  
миндальный матовый 33×119,5  
Glued step Montioni almond matt

**SG569020R\GCF**  
Ступень клеёная Монтиони бежевый  
светлый матовый 33×119,5  
Glued step Montioni light beige matt

**SG518320R\GCF**  
Ступень клеёная Монтиони бежевый  
матовый 33×119,5  
Glued step Montioni beige matt

**SG518520R\GCF**  
Ступень клеёная Монтиони  
коричневый матовый 33×119,5  
Glued step Montioni

**SG518720R\GCF**  
Ступень клеёная Монтиони  
серый матовый 33×119,5  
Glued step Montioni grey matt

**SG518820R\GCF**  
Ступень клеёная Монтиони  
белый матовый 33×119,5  
Glued step Montioni white matt

**SG518420R\GCF**  
Ступень клеёная Монтиони  
бежевый тёмный матовый 33×119,5  
Glued step Montioni dark beige matt

**SG519020R\GCF**  
Ступень клеёная Монтиони  
коричневый светлый матовый 33×119,5  
Glued step Montioni light brown matt

ПРО СТОУН | PRO STONE | 33×60 - 33×33

R10 A B C

**DD600220R\GCF**  
ступень клеёная  
Про Стоун коричневый 33×60  
glued step Pro Stone brown

**DD600220R\GCA**  
ступень угловая клеёная  
Про Стоун коричневый 33×33  
glued corner step Pro Stone brown

**DD600720R\GCF**  
ступень клеёная  
Про Стоун чёрный 33×60  
glued step Pro Stone black

**DD600720R\GCA**  
ступень угловая клеёная  
Про Стоун чёрный 33×33  
glued corner step Pro Stone black

**DD600320R\GCF**  
ступень клеёная  
Про Стоун серый светлый 33×60  
glued step Pro Stone light grey

**DD600320R\GCA**  
ступень угловая клеёная  
Про Стоун серый светлый 33×33  
glued corner step Pro Stone light grey

**DD600620R\GCF**  
ступень клеёная  
Про Стоун антрацит 33×60  
glued step Pro Stone anthracite

**DD600620R\GCA**  
ступень угловая клеёная  
Про Стоун антрацит 33×33  
glued corner step Pro Stone anthracite

**DD600520R\GCF**  
ступень клеёная  
Про Стоун серый тёмный 33×60  
glued step Pro Stone dark grey

**DD600520R\GCA**  
ступень угловая клеёная  
Про Стоун серый тёмный 33×33  
glued corner step Pro Stone dark grey

**DD600020R\GCF**  
ступень клеёная  
Про Стоун светлый беж 33×60  
glued step Pro Stone light beige

**DD600020R\GCA**  
ступень угловая клеёная  
Про Стоун светлый беж 33×33  
glued corner step Pro Stone light beige

**DD600420R\GCF**  
ступень клеёная  
Про Стоун серый 33×60  
glued step Pro Stone grey

**DD600420R\GCA**  
ступень угловая клеёная  
Про Стоун серый 33×33  
glued corner step Pro Stone grey

**DD600120R\GCF**  
ступень клеёная  
Про Стоун бежевый 33×60  
glued step Pro Stone beige

**DD600120R\GCA**  
ступень угловая клеёная  
Про Стоун бежевый 33×33  
glued corner step Pro Stone beige

ПРО ЧЕМЕНТО | PRO CEMENTO | 33×60

R10 A B

**DD641520R\GCF**  
Ступень клеёная Про Цементо  
серый светлый матовый 33×60  
Glued step Pro Cemento  
light grey matt

**DD641620R\GCF**  
Ступень клеёная Про Цементо  
серый матовый 33×60  
Glued step Pro Cemento  
grey matt

**DD641720R\GCF**  
Ступень клеёная Про Цементо  
бежевый матовый 33×60  
Glued step Pro Cemento  
beige matt

**DD642020R\GCF**  
Ступень клеёная Про Цементо  
синий тёмный матовый 33×60  
Glued step Pro Cemento dark blue matt

**DD641820R\GCF**  
Ступень клеёная Про Цементо  
коричневый тёмный матовый 33×60  
Glued step Pro Cemento dark brown matt

**DD641920R\GCF**  
Ступень клеёная Про Цементо  
антрацит матовый 33×60  
Glued step Pro Cemento anthracite matt

**DD642120R\GCF**  
Ступень клеёная Про Цементо  
зелёный матовый 33×60  
Glued step Pro Cemento green matt rectified

ПРО МАТРИКС | PRO MATRIX | 33×60 - 33×33

R10 A



V2

**DD601820R\GCF**  
ступень клеёная  
Про Матрикс светлый бежевый 33×60  
glued step Pro Matrix light beige



V2

**DD601820R\GCA**  
ступень угловая клеёная  
Про Матрикс светлый бежевый 33×33  
glued corner step Pro Matrix light beige



V2

**DD601920R\GCF**  
ступень клеёная  
Про Матрикс бежевый 33×60  
glued step Pro Matrix beige



V2

**DD601920R\GCA**  
ступень угловая клеёная  
Про Матрикс бежевый 33×33  
glued corner step Pro Matrix beige



V2

**DD602620R\GCF**  
ступень клеёная  
Про Матрикс белый 33×60  
glued step Pro Matrix white



V2

**DD602620R\GCA**  
ступень угловая клеёная  
Про Матрикс белый 33×33  
glued corner step Pro Matrix white



V2

**DD602020R\GCF**  
ступень клеёная  
Про Матрикс светлый 33×60  
glued step Pro Matrix light



V2

**DD602020R\GCA**  
ступень угловая клеёная  
Про Матрикс светлый 33×33  
glued corner step Pro Matrix light



V2

**DD602220R\GCF**  
ступень клеёная  
Про Матрикс серый 33×60  
glued step Pro Matrix grey



V2

**DD602220R\GCA**  
ступень угловая клеёная  
Про Матрикс серый 33×33  
glued corner step Pro Matrix grey



V2

**DD602320R\GCF**  
ступень клеёная  
Про Матрикс серый тёмный 33×60  
glued step Pro Matrix dark grey



V2

**DD602320R\GCA**  
ступень угловая клеёная  
Про Матрикс серый тёмный 33×33  
glued corner step Pro Matrix dark grey



V2

**DD602420R\GCF**  
ступень клеёная  
Про Матрикс антрацит 33×60  
glued step Pro Matrix anthracite

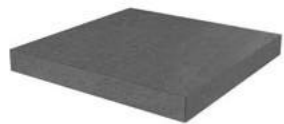

V2

**DD602420R\GCA**  
ступень угловая клеёная  
Про Матрикс антрацит 33×33  
glued corner step Pro Matrix anthracite



V2

**DD602520R\GCF**  
ступень клеёная  
Про Матрикс чёрный 33×60  
glued step Pro Matrix black



V2

**DD602520R\GCA**  
ступень угловая клеёная  
Про Матрикс чёрный 33×33  
glued corner step Pro Matrix black

АЛЬБЕРОНИ | ALBERONI | 33×60



**SG643420R\GCF**  
Ступень клеёная Альберони  
бежевый светлый матовый 33×60  
Glued step Alberoni light beige matt



**SG643620R\GCF**  
Ступень клеёная Альберони  
бежевый матовый 33×60  
Glued step Alberoni beige matt



**SG643820R\GCF**  
Ступень клеёная Альберони  
коричневый светлый матовый 33×60  
Glued step Alberoni light brown matt



**SG644020R\GCF**  
Ступень клеёная Альберони  
коричневый матовый 33×60  
Glued step Alberoni brown matt

ТЕРРАЦЦО | TERRAZZO | 33×60 - 33×33

R9

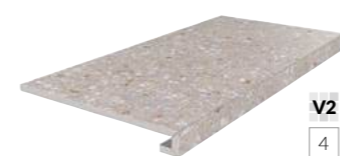

V2

4

**SG632020R\GCF**  
ступень клеёная Терраццо  
бежевый 33×60  
glued step Terrazzo beige



V2

4

**SG632020R\GCA**  
ступень угловая клеёная  
Терраццо бежевый 33×33  
glued corner step Terrazzo beige



V2

4

**SG631820R\GCF**  
ступень клеёная  
Терраццо беж светлый 33×60  
glued step Terrazzo light beige



V2

4

**SG631820R\GCA**  
ступень угловая клеёная  
Терраццо беж светлый 33×33  
glued corner step Terrazzo light beige



V2

4

**SG632420R\GCF**  
ступень клеёная  
Терраццо серый светлый 33×60  
glued step Terrazzo light grey



V2

4

**SG632420R\GCA**  
ступень угловая клеёная  
Терраццо серый светлый 33×33  
glued corner step Terrazzo light grey



V2

4

**SG632220R\GCF**  
ступень клеёная  
Терраццо коричневый 33×60  
glued step Terrazzo brown



V2

4

**SG632220R\GCA**  
ступень угловая клеёная  
Терраццо коричневый 33×33  
glued corner step Terrazzo brown

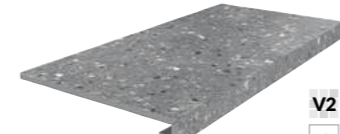

V2

4

**SG632820R\GCF**  
ступень клеёная  
Терраццо серый тёмный 33×60  
glued step Terrazzo dark grey

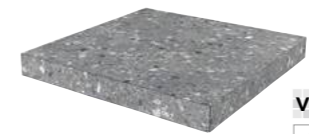

V2

4

**SG632820R\GCA**  
ступень угловая клеёная  
Терраццо серый тёмный 33×33  
glued corner step Terrazzo dark grey



V2

4

**SG632620R\GCF**  
ступень клеёная  
Терраццо серый 33×60  
glued step Terrazzo grey



V2

4

**SG632620R\GCA**  
ступень угловая клеёная  
Терраццо серый 33×33  
glued corner step Terrazzo grey

ОНДА | ONDA | 33×60

R10 A



**SG648220R\GCF**  
Ступень Онда серый светлый  
матовый обрезной 33×60  
Step Onda light grey matt rectified



**SG648320R\GCF**  
Ступень Онда серый  
матовый обрезной 33×60  
Step Onda grey matt rectified



**SG653700R\GCF**  
Риккарди ступень серый  
светлый матовый 33×60  
Step Riccardi white matt  
rectified



**SG653800R\GCF**  
Ступень клеёная Риккарди  
бежевый матовый 33×60  
Glued step Riccardi beige matt  
rectified



**DD841190R\GR**  
Ступень Про Догана серый светлый матовый обрезной 30×80  
Step Pro Dogana light grey matt rectified

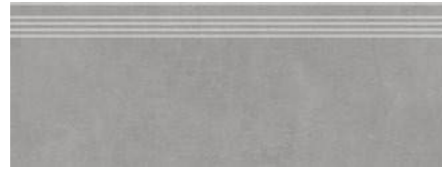

**DD841290R\GR**  
Ступень Про Догана серый матовый обрезной 30×80  
Step Pro Dogana grey matt rectified



**DD841390R\GR**  
Ступень Про Догана серый тёмный матовый обрезной 30×80  
Step Pro Dogana dark grey matt rectified



**DD841490R\GR**  
Ступень Про Догана антрацит матовый обрезной 30×80  
Step Pro Dogana anthracite matt rectified

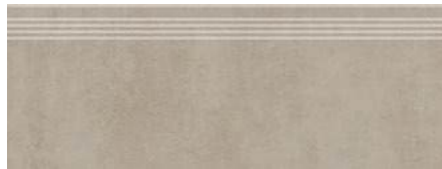

**DD841590R\GR**  
Ступень Про Догана бежевый светлый матовый обрезной 30×80  
Step Pro Dogana light beige matt rectified



**DD841690R\GR**  
Ступень Про Догана бежевый матовый обрезной 30×80  
Step Pro Dogana beige matt rectified



**DD841790R\GR**  
Ступень Про Догана бежевый тёмный матовый обрезной 30×80  
Step Pro Dogana dark beige matt rectified



**DD841890R\GR**  
Ступень Про Догана коричневый матовый обрезной 30×80  
Step Pro Dogana brown matt rectified

R11 A B



**DD253920R\GR**  
Ступень Джимињьяно серый светлый матовый обрезной 30×60  
Step Gimignano light grey matt rectified



**DD253420R\GR**  
Ступень Джимињьяно серый матовый обрезной 30×60  
Step Gimignano grey matt rectified



**DD254120R\GR**  
Ступень Джимињьяно бежевый матовый обрезной 30×60  
Step Gimignano beige matt rectified



**DD254220R\GR**  
Ступень Джимињьяно коричневый матовый обрезной 30×60  
Step Gimignano brown matt rectified



**DD254320R\GR**  
Ступень Джимињьяно антрацит матовый обрезной 30×60  
Step Gimignano anthracite matt rectified

R10 A B

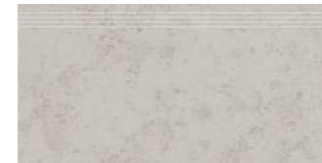

**DD205320R\GR**  
Ступень Про Лаймстоун серый светлый матовый обрезной 60×30  
Step Pro Limestone light grey matt rectified

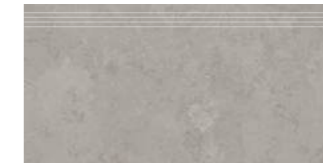

**DD205220R\GR**  
Ступень Про Лаймстоун серый матовый обрезной 60×30  
Step Pro Limestone grey matt rectified



**DD205120R\GR**  
Ступень Про Лаймстоун серый тёмный матовый обрезной 60×30  
Step Pro Limestone dark grey matt rectified



**DD253420R\GR**  
ступень Мирабо серый светлый обрезной 30×60  
step Mirabeau light grey rectified



**DD253520R\GR**  
ступень Мирабо бежевый обрезной 30×60  
step Mirabeau beige rectified



**DD253620R\GR**  
ступень Мирабо серый обрезной 30×60  
step Mirabeau grey rectified



**DD253720R\GR**  
ступень Мирабо серый тёмный обрезной 30×60  
step Mirabeau dark grey rectified

R10



**SG614620R\GR**  
ступень Королевская дорога серый тёмный обрезной 30×60  
step Rajpath dark grey rectified



**SG614920R\GR**  
ступень Королевская дорога коричневый обрезной 30×60  
step Rajpath brown rectified



**SG615020R\GR**  
ступень Королевская дорога чёрный обрезной 30×60  
step Rajpath black rectified



**SG614820R\GR**  
ступень Королевская дорога серый светлый обрезной 30×60  
step Rajpath light grey rectified



**SG614420R\GR**  
ступень Королевская дорога коричневый светлый обрезной 30×60  
step Rajpath light brown rectified



**SG614220R\GR**  
ступень Королевская дорога бежевый обрезной 30×60  
step Rajpath beige rectified

R10 A



**DD201320R\GR**  
ступень Про Дабл коричневый обрезной 30×60  
step Pro Double brown rectified



**DD201420R\GR**  
ступень Про Дабл бежевый обрезной 30×60  
step Pro Double beige rectified



**DD201520R\GR**  
ступень Про Дабл светлый беж обрезной 30×60  
step Pro Double light beige rectified



**DD201220R\GR**  
ступень Про Дабл светлый обрезной 30×60  
step Pro Double light rectified

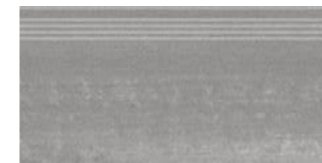

**DD201120R\GR**  
ступень Про Дабл серый обрезной 30×60  
step Pro Double grey rectified

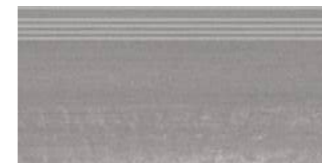

**DD201020R\GR**  
ступень Про Дабл серый тёмный обрезной 30×60  
step Pro Double dark grey rectified



**DD200920R\GR**  
ступень Про Дабл антрацит обрезной 30×60  
step Pro Double anthracite rectified



**DD200820R\GR**  
ступень Про Дабл чёрный обрезной 30×60  
step Pro Double black rectified

ЧЕППО ДИ ГРЕ | CEPPLO DI GRE | 30×60



**DD605820R\GCF**  
Ступень Чеппо ди Гре серый  
светлый матовый обрезной 30×60  
Step Ceppo di Gre light grey matt rectified



**DD605920R\GCF**  
Ступень Чеппо ди Гре бежевый  
светлый матовый обрезной 30×60  
Step Ceppo di Gre light beige matt rectified



**DD606320R\GCF**  
Ступень Чеппо ди Гре  
коричневый матовый обрезной 30×60  
Step Ceppo di Gre brown matt rectified



**DD606020R\GCF**  
Ступень Чеппо ди Гре серый  
матовый обрезной 30×60  
Step Ceppo di Gre grey matt rectified

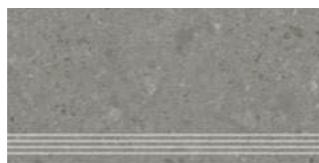

**DD606120R\GCF**  
Ступень Чеппо ди Гре серый  
тёмный матовый обрезной 30×60  
Step Ceppo di Gre dark grey matt rectified

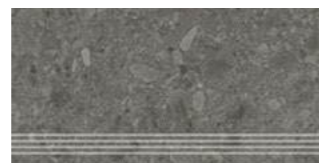

**DD606220R\GCF**  
Ступень Чеппо ди Гре  
антрацит матовый обрезной 30×60  
Step Ceppo di Gre anthracite matt rectified

ГВАРДИ | GUARDI | 30×60

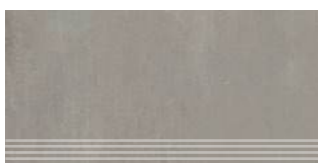

**SG640120R\GR**  
Ступень Гварди серый  
светлый матовый обрезной 30×60  
Step Guardi light grey matt rectified



**SG640220R\GR**  
Ступень Гварди синий  
матовый обрезной 30×60  
Step Guardi blue matt rectified

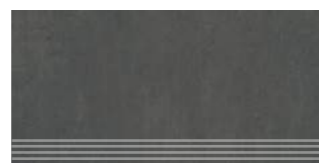

**SG640520R\GR**  
Ступень Гварди антрацит  
матовый обрезной 30×60  
Step Guardi anthracite matt rectified





ПАНТЕОН | PANTHEON | 40,2×34 - 34×34



**SG157200R\GR**  
ступень фронтальная  
Пантеон бежевый 40,2×34  
frontal step Pantheon beige



**SG157200R\GR\AND**  
ступень угловая правая  
Пантеон бежевый 34×34  
right corner step Pantheon beige



**SG157200R\GR\ANS**  
ступень угловая левая  
Пантеон бежевый 34×34  
left corner step Pantheon beige

ТЕРРАСА | TERRACE | 40,2×34 - 30×30

R10 A B C



**SG158500N\GR**  
ступень фронтальная  
Терраса коричневый  
противоскользящий 40,2×30  
frontal step Terrace brown antiskid



**SG158500N\GR\ANS**  
Ступень угловая Терраса коричневый  
противоскользящий левая 30×30  
left step Terrace brown antiskid



**SG158700N\GR**  
ступень фронтальная  
Терраса серый  
противоскользящий 40,2×30  
frontal step Terrace grey antiskid



**SG158700N\GR\ANS**  
Ступень угловая Терраса серый  
противоскользящий левая 30×30  
left step Terrace grey antiskid

**SG158700N\GR\AND**  
Ступень угловая Терраса серый  
противоскользящий правая 30×30  
right step Terrace grey antiskid

**SG158500N\GR\AND**  
Ступень угловая Терраса коричневый  
противоскользящий правая 30×30  
right step Terrace brown antiskid

ФАРАЛЬОНИ | FARAGLIONI | 40,2×34 - 34×34

R9



**SG158300R\GR**  
ступень фронтальная  
Фаральони песочный 40,2×34  
frontal step Faraglioni sand



**SG158300R\GR\AN**  
ступень угловая  
Фаральони песочный 34×34  
corner step Faraglioni sand



**SG158100R\GR**  
ступень фронтальная  
Фаральони бежевый 40,2×34  
frontal step Faraglioni beige



**SG158100R\GR\AN**  
ступень угловая  
Фаральони бежевый 34×34  
corner step Faraglioni beige



**SG158200R\GR**  
ступень фронтальная  
Фаральони коричневый 40,2×34  
frontal step Faraglioni brown



**SG158200R\GR\AN**  
ступень угловая  
Фаральони коричневый 34×34  
corner step Faraglioni brown

МОНСАНТУ | MONSANTO | 40,2×33

R9 A



**SG168700N\GR**  
Ступень Монсанту бежевый  
светлый матовый 40,2×33  
Step Monsanto light beige matt



**SG168600N\GR**  
Ступень Монсанту серый  
светлый матовый 40,2×33  
Step Monsanto light grey matt

АЛЛЕЯ | ALLEY | 30×30

R10 A



**SG906800N\GR**  
ступень фронтальная  
Аллея кирпичный 30×30  
frontal step Alley brick-red



**SG906800N\GR\AN**  
ступень угловая  
Аллея кирпичный 30×30  
corner step Alley brick-red



**SG906700N\GR**  
ступень фронтальная Аллея  
бежевый 30×30  
frontal step Alley beige



**SG906700N\GR\AN**  
ступень угловая Аллея  
бежевый 30×30  
corner step Alley beige



**SG906500N\GR**  
ступень угловая  
Аллея светлый 30×30  
frontal step Alley light



**SG906500N\GR\AN**  
ступень угловая  
Аллея светлый 30×30  
corner step Alley light



**SG911800N\GR**  
ступень фронтальная Аллея серый  
светлый 30×30  
frontal step Alley light grey



**SG911800N\GR\AN**  
ступень угловая  
Аллея серый светлый 30×30  
corner step Alley light grey



**SG912000N\GR**  
ступень фронтальная  
Аллея серый тёмный 30×30  
frontal step Alley dark grey



**SG912000N\GR\AN**  
ступень угловая  
Аллея серый тёмный 30×30  
corner step Alley dark grey



**SG911900N\GR**  
ступень фронтальная  
Аллея серый 30×30  
frontal step Alley grey



**SG911900N\GR\AN**  
ступень угловая  
Аллея серый 30×30  
corner step Alley grey

БОРЕАЛЕ | BOREALE | 30×30

R11 A B C



**SG935000N\GR**  
ступень фронтальная Бореале серый  
тёмный 30×30  
frontal step Boreale dark grey



**SG935000N\GR\AN**  
ступень угловая Бореале  
серый тёмный 30×30  
corner step Boreale dark grey



**SG934900N\GR**  
ступень фронтальная Бореале  
серый 30×30  
frontal step Boreale grey



**SG934900N\GR\AN**  
ступень угловая Бореале серый  
30×30  
corner step Boreale grey



**SG934700N\GR**  
ступень фронтальная Бореале беж  
светлый 30×30  
frontal step Boreale light beige



**SG934700N\GR\AN**  
ступень угловая Бореале  
беж светлый 30×30  
corner step Boreale light beige



**SG934800N\GR**  
ступень фронтальная Бореале  
бежевый 30×30  
frontal step Boreale beige



**SG934800N\GR\AN**  
ступень угловая Бореале бежевый  
30×30  
corner step Boreale beige



**SG935200N\GR**  
ступень фронтальная Бореале  
коричневый 30×30  
frontal step Boreale brown



**SG935200N\GR\AN**  
ступень угловая Бореале  
коричневый 30×30  
corner step Boreale brown



9,8x9,8



**ID94T**  
Фрагонар  
наборный  
чёрный  
9,9x9,9x1,1  
Fragonard  
compound black



**ID93T**  
Фрагонар  
наборный  
белый  
9,9x9,9x1,1  
Fragonard  
compound white



**STG\A481\SG1550**  
Браш Вуд  
бежевый  
9,8x9,8x0,8  
Brush Wood  
beige



**STG\C481\SG1550**  
Браш Вуд  
коричневый  
тёмный 9,8x9,8x0,8  
Brush Wood dark  
brown



**STG\B481\SG1550**  
Браш Вуд  
коричневый  
9,8x9,8x0,8  
Brush Wood  
brown



**STG\A482\SG1550**  
Браш Вуд  
бежевый  
9,8x9,8x0,8  
Brush Wood  
beige



**STG\B482\SG1550**  
Браш Вуд  
коричневый  
9,8x9,8x0,8  
Brush Wood  
brown



**STG\C482\SG1550**  
Браш Вуд  
коричневый  
тёмный 9,8x9,8x0,8  
Brush Wood  
dark brown



**STG\A401\1266H**  
Амальфи  
орнамент  
коричневый  
9,8x9,8x0,7  
Amalfi pattern  
brown



**STG\A402\1266H**  
Амальфи  
орнамент  
коричневый  
9,8x9,8x0,7  
Amalfi pattern  
brown



**STG\A403\1266H**  
Амальфи  
орнамент  
коричневый  
9,8x9,8x0,7  
Amalfi pattern  
brown



**STG\A404\1266H**  
Амальфи  
орнамент  
коричневый  
9,8x9,8x0,7  
Amalfi pattern  
brown



**STG\A405\1266H**  
Амальфи  
орнамент  
коричневый  
9,8x9,8x0,7  
Amalfi pattern  
brown



**STG\A406\1266H**  
Амальфи  
орнамент  
коричневый  
9,8x9,8x0,7  
Amalfi pattern  
brown



**STG\A407\1266H**  
Амальфи  
орнамент  
коричневый  
9,8x9,8x0,7  
Amalfi pattern  
brown



**STG\A408\1266H**  
Амальфи  
орнамент  
коричневый  
9,8x9,8x0,7  
Amalfi pattern  
brown



**STG\A490\1146H**  
Капри майолика  
9,8x9,8  
Capri majolica



**STG\A491\1146H**  
Капри майолика  
9,8x9,8  
Capri majolica



**STG\A484\1146H**  
Капри майолика  
9,8x9,8x0,7  
Capri majolica



**STG\A485\1146H**  
Капри майолика  
9,8x9,8x0,7  
Capri majolica



**STG\A487\1146H**  
Капри майолика  
9,8x9,8x0,7  
Capri majolica



**STG\A488\1146H**  
Капри майолика  
9,8x9,8x0,7  
Capri majolica



**STG\A489\1146H**  
Капри майолика  
9,8x9,8x0,7  
Capri majolica



**STG\A486\1146H**  
Капри майолика  
9,8x9,8x0,7  
Capri majolica

15x15



**OS\A90\SG1609L**  
Джардини  
лаплатированный  
15x15x0,9  
Giardini lappato



**OS\C90\SG1609L**  
Джардини  
лаплатированный  
15x15x0,9  
Giardini lappato



**OS\D90\SG1609L**  
Джардини  
лаплатированный  
15x15x0,9  
Giardini lappato

9,6x9,6



**AD\A330\SG453920R**  
Резиденция  
9,6x9,6x0,95  
Residence



**HGD\A240\SG1544L**  
Пантеон  
лаплатированный  
9,6x9,6x0,8  
Pantheon lappato



**AD\A429\SG457020**  
Сорбонна  
9,6x9,6x0,95  
Sorbonne



**AD\A425\SG457020**  
Сорбонна  
9,6x9,6x0,95  
Sorbonne



**DC\A36\SG606220RL**  
Эвора глянцевый  
9,6x9,6  
Evora gloss



**HGD\A535\SG606220R**  
Про Лаймстоун  
натуральный  
обрезной 9,6x9,6  
Pro Limestone natural rectified

9,8x9,8



**OS\A342\SG618420R**  
Вставка Тьеполо 9,6x9,6  
Insert Tiepolo



**OS\A344\SG618420R**  
Вставка Тьеполо 9,6x9,6  
Insert Tiepolo



**OS\A345\SG618420R**  
Вставка Тьеполо 9,6x9,6  
Insert Tiepolo



**OS\A346\SG618420R**  
Вставка Тьеполо 9,6x9,6  
Insert Tiepolo



**1328S**  
Агуста бежевый на-  
натуральный 9,8x9,8  
Augusta beige natural



**1329S**  
Агуста серый светлый  
натуральный 9,8x9,8  
Augusta light grey  
natural



**1330S**  
Агуста серый нату-  
ральный 9,8x9,8  
Augusta grey natural



**1324S**  
Брюссель бежевый  
тёмный матовый  
9,8x9,8x0,7  
Brussels dark beige  
matt



**1325S**  
Брюссель бежевый  
светлый матовый  
9,8x9,8x0,7  
Brussels light beige  
matt



**OS\A127\1327**  
Брюссель 1  
матовый  
9,8x9,8x0,7  
Brussels 1 matt



**OS\B127\1327**  
Брюссель 2  
матовый  
9,8x9,8x0,7  
Brussels 2 matt



**TOB004**  
Декор Каламита  
серый светлый  
матовый 9,8x9,8  
Decor Calamita  
light grey matt



**1331S**  
Агуста серый тёмный  
натуральный 9,8x9,8  
Augusta dark grey  
natural



**1333S**  
Агуста чёрный  
натуральный 9,8x9,8  
Augusta black natural



**1332S**  
Агуста белый нату-  
ральный 9,8x9,8  
Augusta white natural



**STG\A432\1267H**  
Сансеверо  
9,8x9,8x0,7  
Sansevero



**HGD\A439\1146H**  
Стемма  
9,8x9,8x0,7  
Stemma



**OS\A88\1146H**  
Стемма  
9,8x9,8x0,7  
Stemma



**TOB005**  
Декор Каламита  
серый матовый  
9,8x9,8  
Decor Calamita  
grey matt



**VT\A608\1335**  
Декор Агуста  
синий матовый  
9,8x9,8  
Decor Augusta  
blue matt



**VT\A607\1335**  
Декор Агуста  
синий матовый  
9,8x9,8  
Decor Augusta  
blue matt

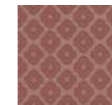

**VT\B608\1335**  
Декор Агуста  
розовый  
матовый 9,8x9,8  
Decor Augusta  
pink matt

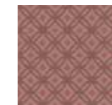

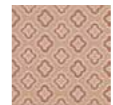

**VT\B607\1335**  
Декор Агуста  
розовый  
матовый 9,8x9,8  
Decor Augusta  
pink matt





**VT\C608\1337**  
Декор Агуста  
оранжевый  
матовый 9,8x9,8  
Decor Augusta  
orange matt



**VT\C607\1337**  
Декор Агуста  
оранжевый  
матовый 9,8x9,8  
Decor Augusta  
orange matt

8,0×8,0  

7,7×7,7  



**VT\A47\SG1544L**  
Лирия 8×8×0,8  
Liria





**AZ\A013\SG1712**  
Туф бежевый светлый  
натуральный 7,7×7,7  
Tuff light beige natural



**OS\A307\SG1609N**  
Вставка Кантата  
матовый 7,7×7,7  
Insert Cantata matt



**OS\A310\SG1609N**  
Вставка Каприччо  
матовый 7,7×7,7  
Insert Capriccio matt

7,2×7,2  



**HGD\A24\SG1550**  
Фаральони  
7,2×7,2×0,8  
Faraglioni



**OS\A158\SG1687**  
Монсанту  
бежевый светлый  
7,2×7,2  
Monsanto  
light beige



**OS\B158\SG1686**  
Монсанту  
серый светлый  
7,2×7,2  
Monsanto  
light grey





**OS\A283\SG606220RL**  
Вставка Серенада 1  
лаппатированный  
обрезной 7,2×7,2  
Insert Serenata 1 lappato  
rectified



**OS\A285\SG606220RL**  
Вставка Серенада 2  
лаппатированный  
обрезной 7,2×7,2  
Insert Serenata 2 lappato  
rectified



**OS\A312\SG606220RL**  
Вставка Серенада 3  
лаппатированный  
обрезной 7,2×7,2  
Insert Serenata 3 lappato  
rectified



7,0×7,0  



**AD\B400\SG929720R**  
Версаль 7×7×1,1  
Versailles



**AD\A400\SG929620R**  
Версаль 7×7×1,1  
Versailles



4,9×4,9  



**DC\A33\SG9174**  
Алмаш синий 4,9×4,9  
Almas blue



**DC\B33\SG9174**  
Алмаш жёлтый 4,9×4,9  
Almas yellow

4,7×4,7  



**AD\A568\SG1595**  
Висконти 4,7×4,7×0,8  
Visconti



**AD\A580\SG1596**  
Брера 4,7×4,7×0,8  
Brera



# ТЕХНИЧЕСКАЯ ИНФОРМАЦИЯ

## TECHNICAL INFORMATION

<b>Производство</b> Manufacturing.....	534
<b>Continua+</b> .....	536
<b>Технологии</b> Technologies.....	538
<b>Технологии производства ступеней</b> Technologies of steps production.....	540
<b>Сертификация</b> Certifications .....	542
<b>Символы, использованные в каталоге</b> Symbols used in the catalogue.....	546
<b>Вариативность цвета и рисунка</b> Variation of colour and pattern .....	546
<b>Вниманию потребителей</b> Consumer information .....	546
<b>Сопротивление скольжению</b> Slip resistance.....	547
<b>Пояснения к таблицам технических характеристик</b> Notes to the specification table.....	548
<b>Технические характеристики</b> Technical features.....	551
<b>Упаковка</b> Packaging .....	552
<b>Упаковка декоративных элементов</b> Packaging of decorative elements.....	554
<b>Укладка керамических материалов</b> Laying of ceramic materials.....	558
<b>Рекомендации по укладке керамического гранита</b> Porcelain gres laying recommendations .....	559
<b>Системы выравнивания плитки</b> Tile levelling systems .....	560
<b>Рекомендации по работе с МАКСИ-форматами</b> Recommendations on working with maxi sizes .....	561
<b>Схемы укладки керамических ступеней</b> Patterns of the ceramic steps installation.....	562
<b>Уход за керамическими покрытиями</b> Care of ceramic coverings.....	563
<b>Контакты</b> Contacts .....	564



## ПРОИЗВОДСТВО

## MANUFACTURING

Производства KERAMA MARAZZI расположены в городе Орёл и посёлке Малино (Московская область). Заводы оснащены итальянским оборудованием последнего поколения и считаются одними из самых передовых в отрасли. В 2023 году общий объем производства двух предприятий составил 38,5 миллионов м<sup>2</sup>.

KERAMA MARAZZI production facilities are located in Orel and Malino (Moscow region). The plants are equipped with the latest generation of Italian equipment and are considered to be among the most advanced in the industry. In 2023, the total output of both plants amounted 38,5 million m<sup>2</sup>.

Чтобы сделать предложение KERAMA MARAZZI максимально доступным, компания активно развивает фирменную розницу. К услугам покупателей — сеть монобрендовых магазинов и представительств в России, странах СНГ, государствах Азии и Ближнего Востока. Концепция фирменной торговли, розничных точек и центров оптовых продаж KERAMA MARAZZI ориентирована на обеспечение максимально комфортных условий для самых разных категорий покупателей и партнеров, в числе которых — архитекторы, дизайнеры, проектировщики, представители строительных и инвестиционных компаний.

To make KERAMA MARAZZI's offer as accessible as possible, the company is actively developing branded retail. Network of stores and representative offices in Russia, the CIS, Asia and Middle East are available to customers. The concept of KERAMA MARAZZI mono-brand outlets and wholesale centres is focused on providing the most convenient conditions for a variety of customers and partners, including architects, designers, planners, construction and investment companies.



Производство в Орле  
Factory in Orel



Производство в Малино  
Factory in Malino





## CONTINUA+

Итальянская производственная линия последнего поколения **Continua+** — это будущее, которое KERAMA MARAZZI уже сегодня сделала реальностью для керамической индустрии. На этой современной линии производится весь спектр форматов керамического гранита вплоть до самых крупных, а также широкий ассортимент профессиональной продукции с высокими эстетическими свойствами.

Возможности линии **Continua+**, с 2017 года используемой на производстве KERAMA MARAZZI, в 2019 году расширила новая линия. Инновационное оборудование позволяет:

- производить различные форматы керамического гранита, в том числе МАКСИ 120×240 и суперМАКСИ – 120×360 и 160×320 см, уникальные для российской керамической индустрии;
- варьировать толщину плит от 6 до 20 мм без необходимости замены штампа, посредством программной регулировки;
- использовать технологии цифрового сухого декорирования перед прессованием, с применением сырья различных цветов (для продукции DL). Это даёт возможность создавать профессиональную продукцию, эстетичную и при этом устойчивую к глубокому истиранию;
- применять цифровую печать, создавать дополнительную структуру и декорировать продукт при помощи специальной технологии Dry Fix.

The high-performance Italian manufacturing line **Continua+** line is a future that KERAMA MARAZZI has already made a reality for the ceramic industry. This state-of-the-art manufacturing line allows to produce porcelain gres at all diversity of sizes, up to the largest, as well as a wide range of professional products with high aesthetic properties.

The opportunities of The **Continua+** that has been used by KERAMA MARAZZI since 2017, in 2019 were expanded by a new line. The innovative equipment allows:

- to produce porcelain gres of various sizes, including 120×240, as well as SUPERMAXI size 120×320 and 160×320 cm, unique for the Russian ceramic industry;
- to vary the thickness of the slabs from 6 to 20 mm using software adjustment, without changing the dies;
- to use Digital Dry Decoration technology before pressing and apply a wide range of different colours (for DL products);
- to apply digital printing, create additional structure and decorate the product using the special Dry Fix technology.





## ТЕХНОЛОГИИ

**Stampa Grafica (SG)** — технология декорирования поверхности глазурованного керамического гранита. В процессе используется цифровая печать Digitale, которая позволяет создавать на глазурованной поверхности рисунок фотографического качества. Цифровая печать полностью заменила прежнюю технологию — шелкографию, которая подразумевала нанесение красителей на плитку при помощи специальной сетки.

**Dry Digital (DD)** — технология производства технического неглазурованного керамического гранита, окрашенного в массу в цвет поверхности. Рисунок наносится на плитку с помощью цифровой печати Digitale, далее, для определенных артикулов, плитка дополнительно декорируется гранью для улучшения свойств поверхности. Материал обладает устойчивостью к глубокому истиранию (Continua+).

**Double Loading (DL)** — технология производства технического неглазурованного керамического гранита с использованием современной технологии Dry Digital Decoration. Декорирование происходит в несколько этапов: с помощью сухих порошков и гранул наносится рисунок до прессования, затем, дополнительно, с применением цифровой печати на поверхности могут воспроизводиться детали рисунка, а также специальные эффекты — с помощью технологии Evodryfix, что несомненно обогащает продукт. Высокая устойчивость к глубокому истиранию. Параметры степени противоскольжения позволяют использовать этот материал на объектах с повышенными требованиями к техническим характеристикам (Continua+).

**Полированный керамический гранит** — продукция, изготовленная методом шлифовки необработанной лицевой части. Технология обработки с использованием специального абразивного инструмента позволяет отполировать матовую поверхность до зеркального блеска, что повышает декоративную привлекательность материала.

**Лаппатированный керамический гранит** изготавливается с использованием технологии поверхностной шлифовки, лаппатирования (итал. lappato — притертый, заглаженный), которая получила в настоящее время широкое применение. Технология рассчитана на изготовление керамического гранита с неповторимым рисунком на лицевой поверхности. Для этого используются специальные шлифовальные камни. В отличие от обычного полирования процесс шлифовки занимает меньше времени и с поверхности керамического гранита снимается меньший слой, что повышает технические характеристики. Узор, орнамент не изменяется в зависимости от использованного типа лаппатирования, который является дополнительной обработкой поверхности. Существуют несколько типов лаппатирования:

**In cresta** (итал.) — на поверхность плитки наносятся различные материалы, для придания поверхности легкой структуры происходит поверхностная полировка «верхушек», технология позволяет добиться эффекта полуполированной поверхности. После такой обработки создается неповторимый рисунок и уникальная комбинированная неоднородная фактура: полированные участки, смешанные с шероховатой поверхностью;

**Campo pieno** (итал.) — на поверхность плитки наносится значительный слой специального материала, после чего происходит обработка, которая полностью имитирует гладкую полированную поверхность без каких-либо неровностей, включений и т.д.

**Обрезной (реттифицированный) керамический гранит** — продукция, прошедшая дополнительную механическую обработку — обрезку по длине и ширине (т.е. реттификацию; итал. rettifica — исправление, выпрямление). Обрезной керамический гранит имеет один калибр, что позволяет укладывать его с минимальными швами.

**Гидроабразивная резка (hydrojet)** — технология резки материала при помощи водяной струи высокого давления, в которую добавлены микрочастицы твердых веществ. Позволяет вырезать из плитки или гранита фигуры любой сложности.

**Наборный декоративный элемент** — декоративный элемент, состоящий (набранный) из нескольких фигурных фрагментов, выполненных по технологии гидроабразивной резки. Отдельные фрагменты могут быть скреплены вместе на специальной сетке.

**Мозаичный декоративный элемент** — декоративный элемент, выполненный из фрагментов различного размера и формы, закрепленных на специальной сетке.

**SAB (от итал. Sabbiatura — пескоструйная обработка)** — технология нанесения декоративных орнаментов на керамический гранит. Рисунок наносится на плитку с помощью потока абразива (песка), который направляется на поверхность плитки через специальный металлический трафарет.

Глубина рельефа может варьироваться от поверхностного до ярко выраженного. Различные результаты достигаются благодаря регулировке технологических настроек оборудования, таких как давление и скорость движения сопла. После пескоструйной обработки поверхность плитки покрывается специальным защитным составом, поэтому эксплуатационные свойства этого декоративного изделия не отличаются от свойств обычного керамического гранита.

## TECHNOLOGIES

**Stampa Grafica (SG)** — decorative technology used for glazed porcelain gres. We use digital printing technology that allows creating an image of photographic quality on a glazed surface. Digital printing has entirely replaced the previous technology which required applying colour by using special grid.

**Dry Digital (DD)** — is a production technology of technical unglazed porcelain gres, dyed in the color of the surface. The pattern is applied on the tiles thanks to digital printing Digitale, then, for certain articles, the tiles are additionally decorated with graniglia in order to improve the properties of the surface. The material is resistant to deep abrasion (Continua+).

**Double Loading (DL)** — is a production technology of technical unglazed porcelain gres with the use of the modern Dry Digital Decoration technology. The decoration process has several steps: by using dry powders and granules the pattern is applied before pressing, and then, optionally, with the use of digital printing some pattern details and special effects may be reproduced thanks to Evodryfix technology, which undoubtedly enriches the final product. The high resistance to deep abrasion. High anti-sliding properties allow to use this material in the objects with high requirements to technical characteristics (Continua+).

**Polished porcelain gres** is the type of products made by grinding their rough facing surface. The treatment technology involving abrasive diamond grit allows grinding the dull surface to mirror-like glitter, which enhances the decorative properties of the material.

**Lappato porcelain gres** is manufactured with utilization of surface grinding, lappato technology (Ital. lappato - buffed, polished), which is widely used today. The technology is intended for production of porcelain gres with an inimitable pattern on its front-face surface. Special grinding stones are used for this purpose. Unlike conventional polishing, grinding takes less time and a thinner layer is removed from the surface of porcelain gres, which improves its technical characteristics. The pattern, or the ornament, does not change depending on the used type of lappato, which is additional surface treatment. There are several types of lappato:

**Lappato type "In cresta"** (Ital.) Various materials are applied to the surface of a tile for achieving a light-structured surface; after that superficial polishing of the "tops" is performed. This technology allows producing the effect of a semi-polished surface. Such treatment results in an inimitable pattern and unique, combined, heterogeneous finish: polished segments mixed with a rough surface.

**Lappato type "Campo pieno"** (Ital.) A significant layer of special material is applied to the surface of a tile; after that the tile is treated to imitate a smooth, polished surface without irregularities, inclusions, etc.

**Edged (rectified) porcelain gres** — a product subject to additional mechanical treatment, i.e. edged in length and width (rectified — Ital. rettifica — correction, rectification). Edged porcelain gres is of uniform size, which allows laying it with minimum joints.

**Water jet cutting (hydrojet)** — a method of material cutting with the help of a high pressure water jet with solid fines. It allows cutting shapes of any complexity from tiles or porcelain gres.

**Compound decorative element** — a decorative element made (composed) of several shaped segments produced with the help of hydrojet technology. Separate segments can be mounted on a special mesh.

**Mosaic decorative element** — a decorative element made of segments of different size and shape mounted on a special mesh.

**SAB (from Italian "Sabbiatura" — sandblasting)** — a technology that consists in the application of decorative material on porcelain gres. The drawing is applied to the porcelain gres using abrasive flow on the surface of the tile through a special metal stencil.

The depth of the relief can vary from superficial to pronounced. Different effects can be achieved thanks to the adjustment of the technological settings of the equipment, such as pressure and speed of the nozzle. After sandblasting, the tile surface is covered with a special protective composition. Thus, the properties of such decorative porcelain gres product do not differ from those of ordinary porcelain gres.

# ТЕХНОЛОГИИ ПРОИЗВОДСТВА СТУПЕНЕЙ

## 1. Штампованные ступени / 30×30, 30×60 см

Самый простой в изготовлении вид ступеней. Ступени имеют противоскользящие полосы, которые формируются на плитке в процессе прессования пресс-порошка, т.е. в момент изготовления керамического гранита. Никаких дополнительных технологических операций производство данного вида ступеней не подразумевает.

## 2. Ступени с пропилами и скруглением / 30×60, 30×119,5 см

Для производства ступеней с пропилами и скруглением используется базовая плитка керамического гранита. Если размер плитки больше установленного формата ступени, её обрезают до нужных размеров (например, ступень в серии «Монте Авелла»). На специальном оборудовании в каждой плитке делают четыре пропила с заглублением для создания противоскользящего эффекта. Далее производится фрезерование радиусной фаски на передней части ступени.

## 3. Ступени с фигурными торцевыми элементами / фронтальные 30×30, 30×60, 42×30, 42×34 см, угловые 30×30, 34×34 см

Для производства верхней части ступени (проступи) используется базовая плитка керамического гранита. Если размер плитки больше установленного формата ступени, её обрезают до нужных размеров (например, ступени в серии «Терраса»). Отдельно на производстве специальных изделий выпускаются фигурные торцевые элементы, на которые при помощи цифровой печати наносится графика, соответствующая графике базовой плитки. Готовые торцевые элементы обрезаются под размер ступени, а затем приклеиваются к ней специальным клеем.

Для угловых ступеней выпускаются два вида торцевых фигурных элементов — правый и левый. Они подрезаются под углом 45 градусов и приклеиваются к верхней части ступени.

## 4. Ступени клееные / фронтальные 33×60, 33×119,5 см, угловые — 33×33 см

Современный и универсальный вид ступеней, которые отлично подходят для использования как в общественных, так и в частных интерьерах. Особенность данного вида — возможность изготовления ступеней большой длины. Производство клееных ступеней требует точной геометрии базовой плитки и большого количества операций.

Для производства ступени используется базовая плитка керамического гранита, которая режется на составные элементы — верхнюю часть (проступь) и два вида торцевых элементов (вертикальный и горизонтальный). На фронтальных ступенях, изготавливаемых из лапатированного керамического гранита, дополнительно фрезеруются четыре противоскользящие полосы с заглублением.

Угловые ступени данного вида могут быть универсальными, правыми, левыми. Необходимость производства правых и левых угловых ступеней обусловлена наличием специфичной графики (направления рисунка) на базовой плитке. При изготовлении угловых ступеней верхняя часть (проступь) собирается из двух элементов (треугольников). При изготовлении угловых ступеней из лапатированного керамического гранита на треугольниках фрезеруются четыре противоскользящих пропила с заглублением, которые в собранном виде располагаются под углом 90 градусов друг к другу. Следующим этапом производства является снятие фасок на всех элементах ступени, на которые затем будет наноситься клей — на фронтальной части проступи и торцевых элементах. Последним этапом процесса производства является сборка и склейка ступени. Специальный клей, используемый для производства клееных ступеней, подкрашивается в цвет основы плитки (бисквита), что позволяет делать швы невидимыми.

## 5. Ступени утолщенные клееные тип L / 34×60, 34×119,5 см

В сериях керамического гранита с увеличенной толщиной представлены ступени с L-образным капиносом. Благодаря повышенной толщине керамического гранита (20 мм) ступени могут использоваться наряду с основным материалом в помещениях и зонах, рассчитанных на повышенные нагрузки.

# TECHNOLOGIES OF STEPS PRODUCTION

## 1. Stamped steps / 30×30, 30×60 cm

The easiest form of steps to manufacture. Steps have non-skid strips, which are formed on the tile in the process of compressing the molding powder, i.e., at the time of porcelain gres production. No additional technological operations in the production of this kind of steps are needed.

## 2. Steps with saw cuts and rounding / 30×60, 30×119,5 cm

Basic porcelain gres tile is used for manufacturing steps with saw cuts and curvature. If the size of the tile is more than the set format of step, the latter is cut to the desired size (for example, steps in a series of “Monte Avella”). In each tile, four recessed cuts are made by the special equipment in order to create an anti-slip effect. Next process is milling the radius of the chamfer on the front side of the step.

## 3. Steps with shaped end wall / frontal

### 30×30, 30×60, 42×30, 42×34 cm, corner 30×30, 34×34 cm

For the production of the upper part of the step (tread), the basic porcelain gres tile is used. If the size of the tile is more than the set format of step, the latter is cut to the desired size (for example, steps in a series of “Terrace”). Shaped end wall elements are manufactured separately on the special elements production line; the digital print graphics, matching the graphics of the basic tiles, is drawn on them. Ready end wall elements are cut to the size of the step, and then are glued to it with the special adhesive.

For the corner steps two types of shaped end wall elements are available — right and left. They are cut at a 45-degree angle and glued to the top of the step.

## 4. Glued steps / frontal 33×60, 33×119,5 cm, corner - 33×33 cm

This type of steps is modern and versatile, and is perfectly suited for both public and private interiors. The peculiarity of this type is the possibility of manufacturing steps with large length. Production of glued steps requires accurate geometry of the base tile and a large number of operations.

For the step production, porcelain gres basic tiles are used, which are cut into its constituent elements — the top part (the tread) and two end wall elements (vertical and horizontal). On the front steps, made of lappato porcelain gres, additionally, four non-skid strips with depth are milled.

Corner steps of this type can be universal, right, left. The need for manufacturing of right and left corner steps is due to the presence of specific graphics (the direction of the drawing) on the basic tile. In the manufacturing process of corner steps, the top part (the tread) is assembled from two elements (triangles). In the manufacture of corner steps from lappato porcelain gres, anti-slip cutting with depth are milled on triangles, which, when assembled, are located at a 90-degree angle to each other.

The next stage of production is the chamfering on all the step elements, to which glue is applied later — on the front part of the tread and end wall elements.

The last stage of the production process is the assembly and gluing of steps. Special adhesive, used for the production of glued steps, is dyed in the color of the base of tile (biscuit) that ensures invisibility of joints.

## 5. Thickened glued steps type L / 34×60, 34×119,5 cm

Thickened porcelain gres series offer glued steps with L-shaped endwalls. Due to the increased thickness (20 mm), these steps can be used along with the main finishing material in areas where high loads are implied.

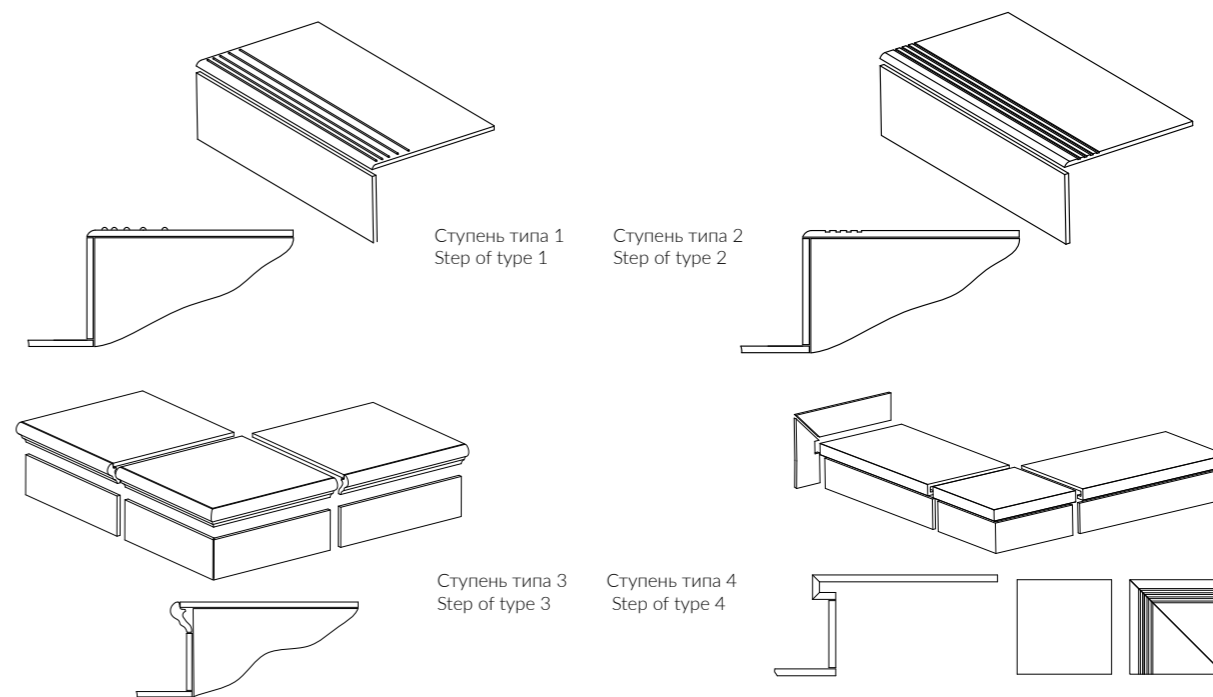



## СЕРТИФИКАЦИЯ

Являясь одной из ведущих компаний в керамической индустрии, KERAMA MARAZZI разделяет ценности устойчивого развития и стремится улучшить свой экологический след, ежегодно направляя на это значительные инвестиции. Экологическая декларация продукции подтверждает нашу приверженность сохранению окружающей среды в соответствии с самыми строгими международными стандартами.

KERAMA MARAZZI провела оценку жизненного цикла (Life Cycle Assessment, LCA) для керамогранитной напольной плитки, производимой по технологии Bla в Орле и Малино, а также настенной плитки, выпускаемой в Орле по стандарту EN 14411. Компания успешно прошла процесс аудита, по итогам которого получена Экологическая декларация продукции (Environmental Product Declaration, EPD).

Помимо прочих аспектов, экологическая декларация освещает улучшение корпоративных экологических показателей:

- сокращение количества отходов,
- сокращение количества потребляемого сырья,
- энергосбережение,
- уменьшение отрицательного воздействия на окружающую среду.

Экологическое воздействие продукта на протяжении всего жизненного цикла оценивается в соответствии с международными стандартами ISO 14040-44, EN 15804, EN 15978.

Декларация EPD и Климатическая декларация KERAMA MARAZZI зарегистрированы и опубликованы на официальном сайте EPD [www.environdec.com](http://www.environdec.com)



## CERTIFICATIONS

KERAMA MARAZZI, a leading company in the ceramic industry, recognises the value of sustainability and aims to improve its ecological footprint with significant investments every year. The Environmental Product Declaration certifies our commitment to environmental quality in accordance with the highest international standards.

KERAMA MARAZZI performed a Life Cycle Assessment (LCA) of its porcelain gres floor tile manufactured using Bla technology in Orel and Malino, as well as its wall tile produced in Orel in conformity with the EN 14411 standard. The company successfully passed the audit, based on findings from which it obtained Environmental Product Declaration (EPD).

Apart from other aspects, Environmental Product Declaration covers the improvement of corporate environmental indicators:

- reduction of emissions,
- reduction of raw materials consumption,
- energy saving,
- mitigation of adverse environmental impacts.

The environmental effects of a product throughout its life cycle are assessed in conformity with the international standards ISO 14040-44, EN 15804, EN 15978.

The EPD and Climate Declaration of KERAMA MARAZZI are registered and published on the official website of EPD at [www.environdec.com](http://www.environdec.com).

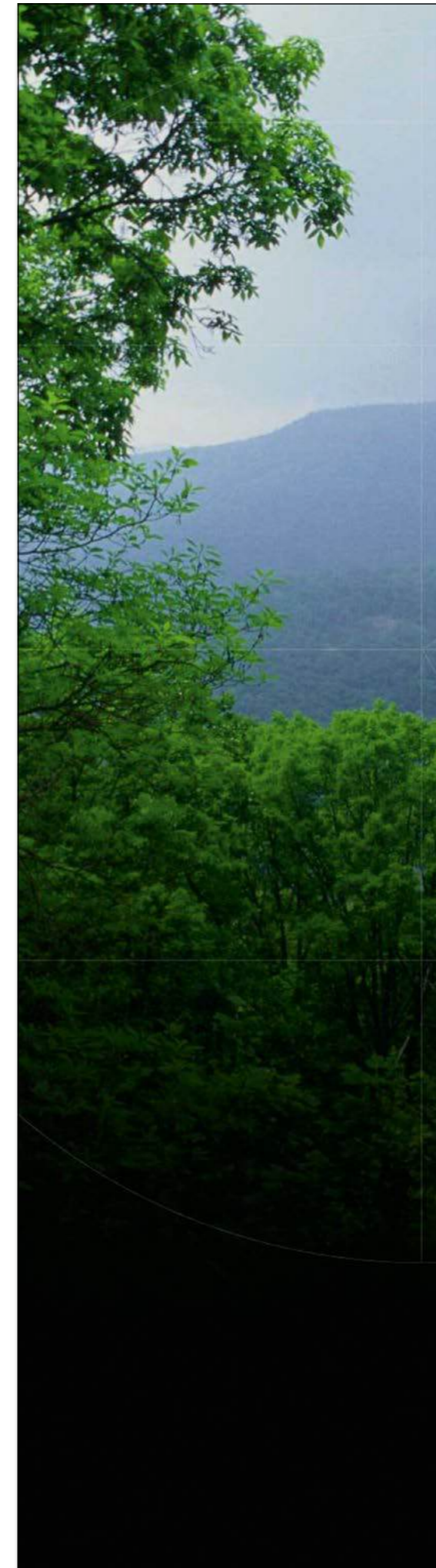

## CERTIFICATE EPD REGISTRATION

This document is to confirm that

### KERAMA MARAZZI LLC

has published an Environmental Product Declaration for

### GLAZED AND UNGLAZED CERAMIC TILES OF MEDIUM SIZE

with registration number S-P-01479  
in the International EPD® System.

The EPD has been developed in accordance with ISO 14025, the General Programme Instructions for the International EPD® System and the reference PCR 2012:01 and 2012:01-Sub-PCR-D. Verification was performed by Certiquality Srl.

This document is valid until 2025-10-19, or until the EPD is de-registered and no longer published at [www.environdec.com](http://www.environdec.com).

Sebastian Welling  
Secretariat of the International EPD® System  
Stockholm, Sweden, 2020-12-03

# СЕРТИФИКАЦИЯ

Сертификат соответствия — документ, подтверждающий качество выпускаемой продукции и соответствие заявляемым стандартам и требованиям Российской Федерации. Техническое свидетельство (ТС), выданное Министерством регионального развития Российской Федерации, подтверждает пригодность продукции KERAMA MARAZZI для облицовки наружных стен зданий и сооружений различного назначения, в том числе в конструкциях навесных фасадных систем для «видимого» способа крепления плит, на территории России.



# CERTIFICATIONS

The Certificate of Conformity is the document which confirms the quality of the products manufactured and compliance with the standards applied for and the requirements of the Russian Federation. The Technical Approval (TA) issued by the Ministry of Regional Development of the Russian Federation confirms the suitability of KERAMA MARAZZI's products for cladding of outer walls of buildings and structures for various purposes, including the structures of curtain wall systems for the "visible" method of fastening of slabs, within the territory of Russia.



## СИМВОЛЫ, ИСПОЛЬЗОВАННЫЕ В КАТАЛОГЕ



Упаковочные данные для коробок. Керамическая плитка упаковывается в коробки из гофрокартона. На коробке содержится информация о производственной смене, указан номер артикула, тон, сорт (для необрезного керамического гранита — калибр). Плитка первого сорта помещается в коробки белого цвета. Плитка второго и третьего сортов может быть упакована в коробки коричневого цвета.



Упаковочные данные для поддонов. Коробки с плиткой укладываются на поддоны размером 1200x800. Вес поддона зависит от формата размещаемой на нем плитки (см. таблицы). Вес поддона, на котором упакованы декоративные элементы, не должен превышать 800 кг. Каждый поддон увязывается по горизонтали и вертикали полипропиленовыми лентами и обтягивается сверху полиэтиленовой пленкой.

## ВАРИАТИВНОСТЬ ЦВЕТА И РИСУНКА

Вариативность подразумевает неповторяющиеся цвет (оттенок) и рисунок на поверхности плитки в одной упаковке (например, коробке, поддоне или других средствах хранения и транспортировки товара) или партии. Уровень вариативности позволяет определить степень изменения цвета (оттенка) и рисунка керамической плитки или керамического гранита.

**V1** — равномерное распределение цвета (оттенка) и рисунка

**V2** — незначительная степень изменения цвета (оттенка) и рисунка

**V3** — средняя степень изменения цвета (оттенка) и рисунка

**V4** — высокая степень изменения цвета (оттенка) и рисунка

## SYMBOLS USED IN THE CATALOGUE



Packing data for containers. Ceramic tiles are packed in corrugated cardboard containers. The container shall have a plate with the information about the production shift, article number, tile shade, grade (for non-rectified porcelain gres, calibre is also specified on the box). First grade tile shall be packed in white containers. Second and third grade tile can come in brown containers.



Packing data for the pallets. Containers with tiles shall be put on 1200x800 mm pallets. The pallet weight depends on the format of the tiles (see Tables). The weight of the pallet with decorative elements shall not exceed 800 kg. Each pallet shall be fixed by a polypropylene strip horizontally and vertically and wrapped with a polyethylene film.

## VARIATION OF COLOUR AND PATTERN

Variations mean non repeated colour (shade) and pattern of the tiles from one package (for example, box, pallet or other means of storing and transportation of goods) or consignment. The level of variations allows to define the degree of colour (shade) and pattern change of ceramic tile and porcelain gres.

**V1** — equal distribution of colour (shade) and pattern

**V2** — non significant degree of colour (shade) and pattern change

**V3** — medium degree of colour (shade) and pattern change

**V4** — high degree of colour (shade) and pattern change

## ВНИМАНИЮ ПОТРЕБИТЕЛЕЙ

**Осторожно! Хрупкое.** Керамическая плитка и керамический гранит являются прочными отделочными материалами, однако их необходимо предохранять от воздействия ударных нагрузок.

**Керамическая плитка для пола и керамический гранит имеют разные калибры.** Для облегчения процесса укладки (в т.ч. разных артикулов) рекомендуем использовать продукцию одного калибра.

**Фактический размер обрезного керамического гранита отличается от номинального в меньшую сторону в пределах нормативных допусков.** В каталоге приведен номинальный размер.

**Отдельные партии керамической плитки и керамического гранита могут незначительно отличаться по цвету.** Следует обращать внимание на обозначение тона, рекомендуем приобретать продукцию одного тона.

**Для керамических материалов установлены допуски по кривизне лицевой поверхности.** Небольшие положительные (выпуклость) или отрицательные (вогнутость) отклонения лицевой поверхности от плоскости, находящиеся в пределах установленных допусков, не являются браковочным признаком.

### KERAMA MARAZZI



## СОПРОТИВЛЕНИЕ СКОЛЬЖЕНИЮ

Основным требованием к безопасности является сопротивление скольжению, что особенно важно для керамического гранита, который используется в жилых, общественных и промышленных помещениях, а также для керамического гранита, используемого в наружных зонах. Эта характеристика определяет способность поверхности препятствовать скольжению предмета, находящегося на ней. Наиболее широкое распространение для измерения сопротивления скольжения (коэффициента трения) получил немецкий метод стандарта DIN: результат испытания выражается в размере угла наклона пола для обеспечения скольжения предмета.

С 2023 года действует европейский стандарт EN 16165, регламентирующий методы испытаний для определения сопротивления скольжению поверхностей. Стандарт включает в себя, в том числе, испытания на наклонной поверхности босыми ногами и испытания в обуви на наклонной поверхности.

### DIN 51130, EN 16165

Категории устойчивости к скольжению обуви для напольных покрытий в рабочих зонах со скользкими поверхностями

Коэффициент трения	Угол наклона		
R9		6° – 10°	незначительное противоскольжение
R10		10° – 19°	нормальное противоскольжение
R11		19° – 27°	среднее противоскольжение
R12		27° – 35°	высокая степень противоскольжения
R13		более 35°	максимальная степень противоскольжения

### DIN 51097, EN 16165

Категории антискольжения для напольных покрытий во влажных зонах, где ходят босыми ногами

Группа оценки	Угол наклона		
A		≥12°	незначительное противоскольжение
B		≥18°	нормальное противоскольжение
C		≥24°	среднее противоскольжение

## CONSUMER INFORMATION

**Warning! Fragile.** The ceramic tiles and porcelain gres are strong finishing materials but shall be protected against any shocks.

**Ceramic floor tiles and porcelain gres can be of different sizes.** It is strongly recommended to use the products of the same calibre to facilitate tile paving (including laying of tiles with different article numbers).

**The actual size of the rectified porcelain gres is smaller than the nominal size within the standard tolerance limits.** The catalogue contains the nominal size.

**Different lots of ceramic tiles and porcelain gres may have slightly different colour.** Pay attention to the shade identification mark. It is strongly recommended to purchase the products of the same shade.

**Tolerances for the curvature have been established for ceramic materials.** Insignificant positive (convexity) and negative (concavity) deviations within the tolerance limits shall not be a basis for the rejection.





## SLIP RESISTANCE

The main safety requirement is slip resistance, which is essential for porcelain gres used in residential, public or industrial buildings, as well as for porcelain gres that is used outside. This parameter defines the ability of surfaces to prevent slipping of objects above. The most widespread method for measuring slip resistance (coefficient of friction) is the German DIN Standard method. The result of testing is expressed in floor slope angle needed to make an object slip.

From 2023, the European standard EN 16165, which regulates test methods for determining the slip resistance of surfaces, was introduced. The standard includes tests on an inclined surface in bare feet and shod feet.



### DIN 51130, EN 16165

Slip prevention ratings for flooring surfaces in shod feet environments

Rating		Slope friction angle	
R9		6° – 10°	low slip resistance
R10		10° – 19°	normal slip resistance
R11		19° – 27°	medium slip resistance
R12		27° – 35°	high slip resistance
R13		more than 35°	maximum slip resistance

### DIN 51097, EN 16165

Slip prevention ratings for wet flooring surfaces in bare feet environments

Rating		Estimated slope angle	
A		≥12°	low slip resistance
B		≥18°	normal slip resistance
C		≥24°	medium slip resistance

## ПОЯСНЕНИЯ К ТАБЛИЦЕ ТЕХНИЧЕСКИХ ХАРАКТЕРИСТИК

### Устойчивость к воздействию агрессивных сред

**Водопоглощение** — отношение массы воды, поглощенной образцом при полном насыщении, к массе образца в сухом состоянии. Водопоглощение для керамического гранита (группа **Ia**) определяется согласно **EN ISO 10545-3** и составляет не более 0,5%. Согласно европейским нормам **EN14411** керамические плитки полусухого прессования по водопоглощению делятся на группы:

- группа Ia** — с низким водопоглощением E ≤ 0,5%
- группа Ib** — с низким водопоглощением 0,5 < E ≤ 3%
- группа IIa** — с водопоглощением 3% < E ≤ 6%
- группа IIb** — с водопоглощением 6% < E ≤ 10%
- группа III** — с водопоглощением E >10%

### Устойчивость к воздействию абразивных загрязнений

**Сопrotивление глазури растрескиванию** — характеристика, показывающая, выдерживает ли глазурь плиток воздействие высоких температуры (159±1 °C) и давления (500±20 кПа) без растрескивания.

**Прочностные характеристики** согласно **EN ISO 10545-4** характеризуются разрушающим усилием, разрушающей нагрузкой и пределом прочности при изгибе при приложении с определенной скоростью усилия на середину плитки.

**Разрушающее усилие** — величина силы, в ньютонах, при которой испытываемый образец разрушается, определяется по шкале прибора.

**Разрушающая нагрузка** — величина, в ньютонах, получаемая умножением величины разрушающего усилия на расстояние между опорными стержнями, деленное на ширину испытываемого образца.

**Предел прочности при изгибе** – величина, в ньютонах на мм<sup>2</sup>, получаемая делением величины рассчитанной разрушающей нагрузки на возведенную в квадрат наименьшую толщину испытываемого образца по линии разрушения.

**Устойчивость к глубокому истиранию** — одна из основных характеристик керамического гранита, требования к которой определяются международным стандартом **EN ISO10545-6**. Показывает, сколько кубических миллиметров теряет испытуемый материал при определенном абразивном воздействии. Во многом зависит от типа завершающей обработки плитки: шлифовки, полировки, пропитки синтетическим составом и пр. Важным фактором для данной характеристики является степень водопоглощения: чем она выше, тем устойчивость к глубокому истиранию ниже.

### Устойчивость к воздействию химических веществ

**Тон** — цветовая тональность партии керамической плитки или керамического гранита, которая может немного отличаться от заявленного цвета. Тон обозначается на упаковке цифрой.

**Калибр (рабочий размер)** — условное обозначение производственного размера, устанавливаемого для процесса изготовления, которому должен соответствовать фактический размер в пределах допустимых отклонений. Продукция сортируется по партиям одного производственного размера (калибра). Калибр указывается на упаковке.

**Коэффициент термического расширения** показывает, насколько происходит увеличение/уменьшение геометрических размеров плитки в процессе нагрева/охлаждения. Имеет большое значение при укладке больших площадей керамического гранита внутри помещений (для расчета компенсационных швов) и снаружи (для выбора способа крепления, определения типа используемого клея и расчета раскладочных швов).

**Сопrotивление термическому шоку** — способность керамических изделий выдерживать резкие колебания температуры. Зависит от физико-химических, термомеханических свойств материала, от формы, размеров изделий, условий их нагрева и охлаждения.

### Устойчивость к воздействию механических нагрузок

**Устойчивость к износу поверхности (класс износостойкости)** — одна из главных характеристик глазурованных напольных плиток (в том числе и глазурованного керамического гранита), от которой зависит, как долго поверхность плиток будет сохранять внешний вид без видимых изменений. Согласно европейским нормам EN14411 (приложение N), глазурованные керамические плитки классифицируются на 6 групп в зависимости от их износостойкости:

**Класс 0** — Глазурованные керамические плитки данного класса не рекомендуется применять для напольных покрытий.

**Класс 1** — Для напольных покрытий помещений, не имеющих абразивных загрязнений, с использованием обуви с мягкой подошвой или без обуви (например, ванные комнаты в жилых помещениях и спальни без непосредственного входа снаружи).

**Класс 2** — Для напольных покрытий помещений с минимальным количеством абразивных загрязнений, с использованием мягкой или обычной обуви (например, жилые помещения в домах, за исключением кухонь, прихожих и аналогичных помещений с частой ходьбой. Указанное не относится к специальной обуви, например, обуви на шпильке).

**Класс 3** — Для напольных покрытий помещений с небольшим количеством абразивных загрязнений, с использованием обычной обуви и с частой ходьбой (например, кухни, прихожие, коридоры, балконы, лоджии и террасы. Указанное не относится к специальной обуви, например, обуви на шпильке).

**Класс 4** — Для напольных покрытий помещений с небольшим количеством абразивных загрязнений, с регулярной ходьбой, с нагрузками большими, чем для степени 3 (например, производственные кухни, гостиницы, выставочные и торговые помещения).

**Класс 5** — Для напольных покрытий помещений с небольшим количеством абразивных загрязнений, с интенсивной ходьбой в течение продолжительного времени, в результате чего применяемые глазурованные керамические плитки подвергаются чрезвычайным нагрузкам (например, общественные зоны, такие как торговые центры, вестибюли аэропортов, фойе гостиниц, общественные пешеходные дорожки и промышленные зоны).

**Тон** — цветовая тональность партии керамической плитки или керамического гранита, которая может немного отличаться от заявленного цвета. Тон обозначается на упаковке цифрой.

**Калибр (рабочий размер)** — условное обозначение производственного размера, устанавливаемого для процесса изготовления, которому должен соответствовать фактический размер в пределах допустимых отклонений. Продукция сортируется по партиям одного производственного размера (калибра). Калибр указывается на упаковке.

**Коэффициент термического расширения** показывает, насколько происходит увеличение/уменьшение геометрических размеров плитки в процессе нагрева/охлаждения. Имеет большое значение при укладке больших площадей керамического гранита внутри помещений (для расчета компенсационных швов) и снаружи (для выбора способа крепления, определения типа используемого клея и расчета раскладочных швов).

**Сопrotивление термическому шоку** — способность керамических изделий выдерживать резкие колебания температуры. Зависит от физико-химических, термомеханических свойств материала, от формы, размеров изделий, условий их нагрева и охлаждения.

## NOTES TO THE SPECIFICATION TABLE

### Устойчивость к воздействию агрессивных сред

**Water absorption** — is the ratio of the mass of water absorbed by the sample at its full saturation to the dry mass of the sample. Water absorption rate of porcelain gres shall be defined according to **EN ISO 10545-3**. Water absorption rate shall not exceed 0.5%. According to the European standard **EN14411**, dry-press ceramic tiles are divided into the following groups according to the water absorption rate:

- Ia group** – low water absorption rate E≤ 0.5%
- Ib group** – low water absorption rate 0.5<E≤ 3%
- IIa group** – water absorption rate 3% < E≤ 6%
- IIb group** – water absorption rate 6%<E≤ 10%
- III group** – water absorption rate E>10%

Glaze cracking resistance — a feature indicating if the tile glaze can stand high temperature (159±1 °C) and pressure (500±20 kPa) without cracking.

**Strength properties** According to **EN ISO 10545-4** strength properties include breaking load, breaking strength and modulus of rupture measured at a definite force speed applied in the middle of the tile.

**Breaking load** — a value of force, in Newton, the application of which causes the damage of the tested sample. It is measured according to a measuring instrument scale.

**Breaking strength** — a value, in Newton, generated by the multiplication of the breaking load and the distance between support bars divided by the width of the tested sample.

**Modulus of rupture** — a value, in Newton/mm, generated by the division of the estimated breaking strength by the squared minimum thickness of the tested sample along the fracture line.

**Deep abrasion resistance** — one of the major characteristics of porcelain gres, the standard value of which is set by the international standard EN ISO10545-6. It basically indicates the number of cubic millimeters the tested material loses under certain abrasive impact. It largely depends on the type of the tile final treatment: grinding, polishing, saturation with a synthetic mixture etc. Water absorption rate is also important for this parameter: the higher is water absorption rate, the lower is deep abrasion resistance rate.

### Устойчивость к воздействию химических веществ

**Тон** — цветовая тональность партии керамической плитки или керамического гранита, которая может немного отличаться от заявленного цвета. Тон обозначается на упаковке цифрой.

**Калибр (рабочий размер)** — условное обозначение производственного размера, устанавливаемого для процесса изготовления, которому должен соответствовать фактический размер в пределах допустимых отклонений. Продукция сортируется по партиям одного производственного размера (калибра). Калибр указывается на упаковке.

**Коэффициент термического расширения** показывает, насколько происходит увеличение/уменьшение геометрических размеров плитки в процессе нагрева/охлаждения. Имеет большое значение при укладке больших площадей керамического гранита внутри помещений (для расчета компенсационных швов) и снаружи (для выбора способа крепления, определения типа используемого клея и расчета раскладочных швов).

**Сопrotивление термическому шоку** — способность керамических изделий выдерживать резкие колебания температуры. Зависит от физико-химических, термомеханических свойств материала, от формы, размеров изделий, условий их нагрева и охлаждения.

### Устойчивость к воздействию механических нагрузок

**Resistance to surface abrasion (class of resistance)** is one of the major properties of glazed tiles for flooring which influences on how long the tile surface will preserve its exterior appearance without visible changes. According to the European standard EN14411 (Appendix N), glazed ceramic tiles are classified into 6 groups depending on their wear resistance:

**Class 0** — Glazed ceramic tiles of this class are not recommended for floors.

**Class 1** — is recommended for floors subject to no abrasive dirt, or areas where shoes with soft soles or no shoes are used (e.g. bathrooms in apartments and bedrooms without an entrance from the outside).

**Class 2** — is recommended for floors subject to a minimum level of abrasive dirt and areas where shoes with soft sole or ordinary shoes are used (living premises in the houses, except for kitchen, entrance hall and similar premises involving much walking. This shall not include special shoes, e.g. high-heeled shoes).

**Class 3** — is recommended for floors subject to a low level of abrasive dirt, areas where ordinary shoes are used and premises involving much walking (e.g. kitchen, entrance hall, corridors, balcony, loggia and terrace. This shall not include special shoes, e.g. high-heeled shoes).

**Class 4** — is recommended for floors subject to a low level of abrasive dirt and premises subject to regular walking at the rate higher than for class 3 (e.g. kitchen at the production enterprise, hotels, showrooms and commercial premises).

**Class 5** — is recommended for floors subject to a low level of abrasive dirt and premises subject to intense walking for a long period of time which puts an excessive load on the glazed ceramic tile (e.g. public premises, such as shopping malls, airport lounges, hotel lobbies, public pedestrian paths and industrial zones).

**Calibre (work size)** — is a conventional designation of manufacturing size of the tile set for the production process, the actual size of the tile shall correspond to, with account of certain tolerance limits. The product is sorted into lots of one production size (calibre). Size is marked on a package.

**Shade** — colour value of a ceramic tile or porcelain gres lot that can slightly differ from the declared colour. The shade is marked on a container with a number.

**Thermal expansion coefficient** indicates the increase/decrease of the tile dimensions during heating/cooling. It is extremely important for laying of porcelain gres over big areas indoors (to calculate the width of the expansive joints properly) and outdoors (in order to select the best suitable fastening option, type of adhesive compound and calculate tile-to-tile gaps).

**Thermal shock resistance** — the ability of ceramic items to endure sharp temperature changes. This parameter depends on various physical, chemical and thermomechanical properties of the material, its shape, size, heating and cooling conditions.

## ПОЯСНЕНИЯ К ТАБЛИЦЕ ТЕХНИЧЕСКИХ ХАРАКТЕРИСТИК

**Морозостойкость** — способность керамических изделий, насыщенных водой, выдерживать без признаков разрушения многократное попеременное замораживание в воздушной среде и оттаивание в воде. Показатель морозостойкости – количество циклов (замораживаний/оттаиваний), которое выдерживает образец, не разрушаясь. Согласно процедуре контроля EN ISO 10545-12, цикл замораживания/оттаива­ния повторяют не менее 100 раз.

**Устойчивость к образованию пятен** определяется согласно норме ISO 10545-14. Различают три основных загрязняющих реагента: специальные чернила, спиртовой раствор йода и оливковое масло. Устойчивость керамической поверхности к загрязняющим реагентам классифицируется в зависимости от эффективности и от легкости их удаления. Существуют четыре процедуры очистки, которые применяются в комбинации с соответствующими очищающими веществами (горячая вода, чистящее средство слабой концентрации, чистящее средство сильной концентрации, различные растворители).

**Процедура А** — проточная горячая вода.

**Процедура В** — ручная очистка чистящим средством слабой концен­трации.

**Процедура С** — механическая очистка чистящим средством сильной концентрации.

**Процедура D** — погружение в соответствующий растворитель.

Класс присваивается после визуальной оценки результата. Наивыс­шим классом устойчивости к загрязнению и простоты удаления счита­ется класс 5, наименьшим – класс 1. Минимально допустимый для керамического гранита – класс 3.

**Химическая устойчивость** — способность поверхности плитки (глазури) или керамического гранита выдерживать при комнатной температу­ре контакт с химическими веществами (бытовой химией, добавками для бассейнов, солями и кислотами) без изменения внешнего вида. Согласно норме ISO 10545-13, керамические плитки и керамический гранит классифицируются в порядке убывания устойчивости следующим образом:

**Неглазурованная (UGL)**

**Класс А** — отсутствие видимых изменений;

**Класс В** — видимые изменения на поверхностях среза;

**Класс С** — видимые изменения на поверхностях среза, на грани образ­ца и на лицевой стороне.

**Глазурованная (GL)**

**Класс А** — отсутствие видимых изменений;

**Класс В** — значительные изменения внешнего вида;

**Класс С** — частичная или полная потеря первоначальной поверхности. Перед буквой, обозначающей класс, добавляют букву, обозначающую тип плитки: G – глазурованная, U – неглазурованная.Наличие в аббре­виатуре буквы H указывает на устойчивость к кислотам и щелочам высокой концентрации, L – низкой концентрации, отсутствие буквы – устойчивость к бытовым химическим средствам и к добавкам для плавательных бассейнов. Таким образом, обозначение UHA, ULA или UA следует понимать как «плитка неглазурованная, соответствующая классу А», обозначение GHB, GLB или GB – как «плитка глазурованная, соответствующая классу В».

**Коэффициент трения**

Керамический гранит KERAMA MARAZZI тестируется на определение коэффициента трения скольжения по разработанному в Великобри­тании методу BCR (British Ceramic Research Association). Метод BCR предполагает применение классификационной шкалы от 0 до 1, со­гласно которой коэффициент трения 0,1 означает «опасно», коэффи­циент трения 0,9 – «отлично». Коэффициент трения BCR керамического гранита KERAMA MARAZZI обозначен как μ>0,4, что означает по клас­сификационной шкале удовлетворительную степень сопротивления скольжению. В соответствии с методом испытаний BCR керамический гранит KERAMA MARAZZI — это продукция с нескользкой поверхно­стью, которая может использоваться в любых помещениях, где не предъявляются повышенные требования к противоскользящим свой­ствам.
**Определение коэффициента трения скольжения не является обязательным для производителей при сертификации продукции, так как ни один из методов не включен в Европейские стандарты.**

### KERAMA MARAZZI

## NOTES TO THE SPECIFICATION TABLE

**Frost resistance** — ability of water saturated ceramic items to resist without any damage the impact of multiple freezing in the air and thawing in water. Frost resistance degree is a number of cycles (freeze/thaw) a sample stands without any damage. According to EN ISO 10545-12 control procedures the freeze/thaw cycle is repeated not less than 100 times.

A

**Stains resistance** is defined in compliance with ISO 10545-14. There are three main polluting agents: special ink, iodine alcoholic solution, and olive oil.

The resistance rate of a ceramic surface to polluting agents depends on the efficiency and ease of their removal. There are four cleaning procedures applied in combination with the corresponding cleaning agents (hot water, weak cleaning agent, strong cleaning agent, and various solvents).

**Procedure A** — running hot water.

**Procedure B** — manual cleaning with a weak cleaning agent.

**Procedure C** — mechanical treatment with a strong cleaning agent.

**Procedure D** — dipping into the corresponding solvent.

A

The class is assigned upon completion of a visual assessment of the result. The highest class of stains resistance and stains removal ease is class 5; the lowest one is class 1. Minimum admissible class for porcelain gres is class 3.

A

**Chemical stability** — ability of the tile (glaze) surface or porcelain gres to withstand a contact with chemical substances (household chemistry products, additives for pools, salts and acids) at room temperature without getting its appearance changed. Acc. to ISO 10545-13 ceramic tile and porcelain gres are classified into Chemical Stability groups as follows:

**Unglazed (UGL)**

**Class A** — no visual changes;

**Class B** — visual changes at the shear surface

**Class C** — visual changes at the shear surface, on the sample edge and on the front side.

**Glazed (GL)**

**Class A** — no visual changes;

**Class B** — strong changes of the appearance;

**Class C** — partial or full loss of the original surface.

A

Before the letter of Class, a letter standing for the tile type (G-glazed, U-unglazed) is added. Letter H in the abbreviation indicates resistance to acids and alkali of high concentration; letter L indicates respectively low concentration. If none of these letters is added, it means that the tile is resistant to household chemical agents and additives for swimming pools. Thus, UHA, ULA or UA abbreviations stand for «unglazed tile belonging to A Class». GHB, GLB or GB abbreviations stand for «glazed tile, belonging to B Class».

**Coefficient of friction**

KERAMA MARAZZI porcelain gres has been tested with the help of the BCR (British Ceramic Research Association) method developed in Great Britain to define the coefficient of sliding friction. BCR method utilizes a classifying scale from 0 to 1. According to the scale 0.1 friction coefficient means «hazardous», while 0.9 friction coefficient means «excellent». BCR friction coefficient of KERAMA MARAZZI porcelain gres is equal to μ>0.4, which is considered a satisfactory degree of friction resistance according to the classifying scale.



In compliance with BCR method, KERAMA MARAZZI porcelain gres is a product with skid-proof surface suitable for all types of premises with no tough requirements set to skid-proof properties.



A



**! Defining the friction coefficient is not mandatory for the manufacturers undergoing the certification procedures, since none of the methods is included in the European standards.**

## ТЕХНИЧЕСКИЕ ХАРАКТЕРИСТИКИ | TECHNICAL FEATURES

Технические характеристики	Technical features	Метод испы­тания Testing method	Единица измерения measurement unit	Нормативные значения Normative values	Стандарт для справки Reference standard
Максимальные отклонения рабочего (W) размера плиток от номинального (N) размера The maximum deviations of the work (W) size of the tiles from the nominal (N) size				±2% (±5mm)	EN 14411:2016 Bla <p>ГОСТ 13996-2019 Bla</p> ТУ 23.31.10-012-04693313-2017
Допустимое отклонение среднего значения длины и ширины для каждой плитки (2 или 4 стороны) от рабочего размера The permissible deviation of the average size for each tile (2 or 4 sides) from the work size				±0,6% (±2mm) - N ≥ 15cm <p>±0,9mm - 7cm ≤ N &lt; 15cm</p>	EN 14411:2016 Bla <p>ГОСТ 13996-2019 Bla</p> ТУ 23.31.10-012-04693313-2017
Допустимое отклонение средней толщины плитки от рабочего размера The permissible deviation of the average thickness of each tile from the work size thickness		ISO 10545-2 <p>ГОСТ 27180</p>	% mm	±5% (±0,5mm) - N ≥ 15cm <p>±0,5mm - 7cm ≤ N &lt; 15cm</p>	EN 14411:2016 Bla <p>ГОСТ 13996-2019 Bla</p> ТУ 23.31.10-012-04693313-2017
Максимальное отклонение по ортогональности относительно соответствующих рабочих размеров. The maximum deviation from rectangularity related to the corresponding work sizes				±0,5% (±2mm) - N ≥ 15cm <p>±0,75mm - 7cm ≤ N &lt; 15cm</p> <p>±0,5% (±1,5mm) - N ≥ 15cm <p>±0,75mm - 7cm ≤ N &lt; 15cm</p></p>	EN 14411:2016 Bla <p>ГОСТ 13996-2019 Bla</p> ТУ 23.31.10-012-04693313-2017
Максимальное отклонение по плоскостности: кривизна по центру относительно диагонали, рассчитанной согласно рабочим размерам The maximum deviation from flatness: centre curvature, related to diagonal calculated from the work sizes				±0,5% (±2mm) - N ≥ 15cm <p>±0,75mm - 7cm ≤ N &lt; 15cm</p> <p>±0,5% (±1,5mm) - N ≥ 15cm <p>±0,75mm - 7cm ≤ N &lt; 15cm</p></p>	EN 14411:2016 Bla <p>ГОСТ 13996-2019 Bla</p> ТУ 23.31.10-012-04693313-2017
Водопоглощение Water absorption		ISO 10545-3 <p>ГОСТ 27180</p>	%	Eb ≤ 0,5	EN 14411:2016 Bla <p>ГОСТ 13996-2019 Bla</p> ТУ 23.31.10-012-04693313-2017
Разрушающая нагрузка Breaking strength		ISO 10545-4 <p>ГОСТ 27180</p>	N	мин 1300 для толщины плитки ≥7,5 мм <p>min 1300 for thickness of the tile ≥7,5 mm</p> <p>мин 700 для толщины плитки &lt;7,5 мм <p>min 700 for thickness of the tile &lt;7,5 mm</p></p>	EN 14411:2016 Bla <p>ГОСТ 13996-2019 Bla</p>
Предел прочности при изгибе Modulus of rupture		ISO 10545-4 <p>ГОСТ 27180</p>	N/mm²	≥ 35	EN 14411:2016 Bla <p>ГОСТ 13996-2019 Bla</p> ТУ 23.31.10-012-04693313-2017
Устойчивость к глубокому истиранию (UGL) Resistance to deep abrasion (UGL)		ISO 10545-6 <p>ГОСТ 27180</p>	mm³	≤ 175	EN 14411:2016 Bla <p>ГОСТ 13996-2019 Bla</p> ТУ 23.31.10-012-04693313-2017
Устойчивость к износу поверхности (GL) Resistance to surface abrasion (GL)		ISO 10545-7 <p>ГОСТ 27180</p>	класс class	1 – 5	EN 14411:2016 Bla <p>ГОСТ 13996-2019 Bla</p> ТУ 23.31.10-012-04693313-2017
Коэффициент термического расширения Thermal expansion coefficient		ISO 10545-8	×10-6 °C-1	заявленное значение value declared	EN 14411:2016 Bla
Сопrotивление термическому шоку Thermal shock resistance		ISO 10545-9 <p>ГОСТ 27180</p>		пройдено по ISO 10545-1 <p>passed ISO 10545-1</p>	EN 14411:2016 Bla <p>ГОСТ 13996-2019 Bla</p>
Морозостойкость Frost resistance		ISO 10545-12 <p>ГОСТ 27180</p>	циклы cycles	пройдено по ISO 10545-1 <p>passed ISO 10545-1</p> <p>≥ 150</p>	EN 14411:2016 Bla <p>ГОСТ 13996-2019 Bla</p> ТУ 23.31.10-012-04693313-2017
Устойчивость к бытовым химическим средствам и к добавкам для плавательных бассейнов Resistance to chemicals for household use and swimming pool salts		ISO 10545-13 <p>ГОСТ 27180</p>	класс class	min B	EN 14411:2016 Bla <p>ГОСТ 13996-2019 Bla</p> ТУ 23.31.10-012-04693313-2017
Устойчивость к кислотам и щелочам низкой концентрации Resistance to low concentration acids and bases		ISO 10545-13 <p>ГОСТ 27180</p>	класс class	заявленное значение value declared	EN 14411:2016 Bla <p>ГОСТ 13996-2019 Bla</p>
Устойчивость к образованию пятен Stain resistance		ISO 10545-14 <p>ГОСТ 27180</p>	класс class	min 3 (GL) <p>заявленное значение (UGL) value declared (UGL)</p>	EN 14411:2016 Bla <p>ГОСТ 13996-2019 Bla</p>
Коэффициент трения Friction coefficient		B.C.R.		μ> 0,4	D.D. №236 14/6/89
Сопrotивление скольжению Skid resistance		RAMP		R9 - R13 <p>ABC</p>	DIN 51130 <p>DIN 51097</p> EN 16165:2021

Плитки мозаичные, керамический гранит / Porcelain gres mosaic tiles							
	Толщина номинальная, мм / Tile nominal thickness, mm	Количество плитки в коробке, шт. / Pieces in a box, pcs	Количество плитки в коробке, м² / Sqm in a box, m²	Средний вес коробки брутто, кг / Average gross weight of a box, kg	Количество коробок на поддоне, шт. / Boxes on a pallet, pcs	Количество плитки на поддоне, м² / Sqm in a pallet, m²	Вес поддона брутто, кг / Gross weight of a pallet, kg
26×30	7	10	0,59	8,0	48	28,32	414
29,7×29,8	6,9	7	0,529	7,94	36	19,044	304
29,8×29,8	3,5	12	1,066	7,45	36	38,376	286
30,1×30,1	6,9	7	0,634	9,0	36	22,824	342

Керамический гранит неглазурованный / Unglazed porcelain gres							
	Толщина номинальная, мм / Tile nominal thickness, mm	Количество плитки в коробке, шт. / Pieces in a box, pcs	Количество плитки в коробке, м² / Sqm in a box, m²	Средний вес коробки брутто, кг / Average gross weight of a box, kg	Количество коробок на поддоне, шт. / Boxes on a pallet, pcs	Количество плитки на поддоне, м² / Sqm in a pallet, m²	Вес поддона брутто, кг / Gross weight of a pallet, kg
10,8×12,5	15	26	0,264	9,10	108	28,512	1013
19,8×9,8	15	24	0,466	15,6	48	22,368	779
19,8×19,8	15	12	0,47	17,16	48	22,56	854
13×80	9	16	1,456	30	36	44,928	1110
15×60	11	13	1,17	30	32	37,44	974
15×60	9	16	1,44	29,5	32	46,08	974
20×20	12	21	0,84	22,68	60	50,4	1390,8
20×20	13	19	0,76	20,83	60	45,6	1280,8
20×80	9	11	1,76	36,7	36	63,36	1351,2
20×119,5	9	7	1,673	32,35	24	40,152	806
20×160	11	3	0,96	24,9	48	46,08	1224
20×160	9	4	1,28	25,6	42	53,76	1122
30×30	8	16	1,44	25,1	40	57,6	1034
30×30	11	12	1,08	25,3	40	43,2	1042
30×30	12	11	0,99	26,5	40	39,6	1090
30×30	13	10	0,9	24,5	40	36	1010
30×60	9	9	1,62	33,2	32	51,84	1092
30×119,5	20	2	0,717	32	16	12,906	602
30×179	11	4	2,148	52,63	18	38,664	990
60×60	9	5	1,80	36,5	30	54,0	1 125
60×119,5	9	3	2,151	41,75/45,5	24	51,624	1032/1122
80×80	9	3	1,92	40,5	33	63,36	1366,5
80×160	9	3	3,84	76,8	16	61,44	1292
119,5×238,5	11	-	-	-	15 плит	42,75	1171
119,5×238,5	11	-	-	-	5 плит	14,25	448,665
119,5×238,5	9	-	-	-	18 плит	51,3	1151,3
119,5×238,5	9	-	-	-	6 плит	17,1	442,1
60×119,5	20	1	0,717	32	30	22,944	1054
60×60	20	2	0,72	32	30	21,6	984
60×30	20	4	0,72	32	32	23,04	1049
119,5×119,5	11	2	2,856	72	16	45,696	1212
40×238,5	11	-	-	-	10	9,54	310
40×238,5	11	-	-	-	30	28,62	820

Керамический гранит глазурованный / Glazed porcelain gres							
	Толщина номинальная, мм / Tile nominal thickness, mm	Количество плитки в коробке, шт. / Pieces in a box, pcs	Количество плитки в коробке, м² / Sqm in a box, m²	Средний вес коробки брутто, кг / Average gross weight of a box, kg	Количество коробок на поддоне, шт. / Boxes on a pallet, pcs	Количество плитки на поддоне, м² / Sqm in a pallet, m²	Вес поддона брутто, кг / Gross weight of a pallet, kg
9,6×60	9	12	0,69	13,5	72	49,68	1002
9,8×9,8 полотно	7	96	0,922	14,6	30	27,66	468
9,8×9,8	7	100	0,96	15,2	12	11,52	212
9,9×40,2	8	28	1,11	20	54	59,94	1110
12×10,4	7	72	0,673	11,7	30	20,19	381
13×80	9	14	1,456	30	36	52,416	1120
15×60	9	16	1,44	29,5	32	46,08	974
15×60	11	13	1,17	29,5	32	37,44	974
20×20	8	23	0,92	16,3	72	66,24	1204
20×23,1	7	22	0,76	12	75	57	930
20,1×50,2 N	8,5	14	1,41	25,9	36	50,76	962
20×80	9	11	1,76	36,7	36	63,36	1351,2
20×119,5	9	7	1,673	32,35	24	40,152	806
24×24	7	23	1,09	17,5	40	43,6	730
29×33,4	8	15	1,09	20,1	42	45,78	874
30×30	8	16	1,44	25,1	40	57,6	1034
30×30	9	14	1,26	24,3	40	50,4	998
30×30	11	12	1,08	25,3	40	43,2	1042
30×30 шестигран. / hexahedral	8	16	1,36	24,8	40	54,4	1022
30×60	9	9	1,62	33,2	32	51,84	1092
30×119,5	9	5	1,793	36,5	18	32,265	692
40×80	9	5	1,6	32,5	21	33,6	702
40,2×40,2 N	8	10	1,62	29,2	48	77,76	1432
40,2×40,2 R	8	10	1,62	28,7	48	77,76	1408
50,2×50,2 N	8,5	7	1,764	32,2	26	45,864	867
50,2×50,2 R	8,5	7	1,764	31,5	26	45,864	849
60×60	9	5	1,80	36,5	30	54,0	1125
60×119,5	9	3	2,151	41,75/45,5	24	51,624	1032/1122
80×80	9	3	1,92	40,5	33	63,36	1366,5
80×160	9	3	3,84	76,8	16	61,44	1292
119,5×238,5	11	-	-	-	15 плит	42,75	1171
119,5×238,5	11	-	-	-	5 плит	14,25	448,665
119,5×238,5	9	-	-	-	18 плит	51,3	1151,3
119,5×119,5	11	2	2,856	72	16	45,696	1212
40×238,5	11	-	-	-	10	9,54	310
40×238,5	11	-	-	-	30	28,62	820

## УПАКОВКА ДЕКОРАТИВНЫХ ЭЛЕМЕНТОВ

Размер	Кол-во (шт.)	Коллекции
<b>КЕРАМИЧЕСКИЙ ГРАНИТ. БОРДЮРЫ</b>		
30×4,9	24	Виченца
30×7	20	Эль-Реаль
30×7,2	24	Вилла Флоридиана
40,2×7,2	8	Терраса, Фаральони
40,2×8	9	Лирия
40,2×9,6	9	Пантеон
40,2×8	8	Орсэ
40,2×19,6	8	Пантеон, Бромли
50,2×4,9	18	Акация
50,2×9,6	20	Резиденция, Сорбонна

<b>КЕРАМИЧЕСКИЙ ГРАНИТ. ДЕКОРЫ</b>		
9,9×40,2	11	Рустик Вуд
20×23,1	26	Буранелли, Виченца
24×24	7	Паласио
29×33,4	7	Раваль, Площадь Испании, Парк Гуэля
30×30	8	Аллея, Виченца
30×30	7	ПроСтоун, Эль-Реаль
40,2×40,2	4	Фаральони, Орсэ, Пантеон, Лирия
50,2×50,2	4	Резиденция, Сорбонна
60×9,6	10	Селект Вуд
60×15	8	Про Матрикс
60×119,5	2	Роверелла, Фондамента
119,5×238,5	15	Ковры

Размер	Кол-во (шт.)	Коллекции
<b>КЕРАМИЧЕСКИЙ ГРАНИТ. ВСТАВКИ</b>		
4,7×4,7	36	Сонет
4,9×4,9	36	Виченца
4,9×4,9	36	Байя
7×7	27	Версаль
7×7	46	Саламанка, Эль-Реаль
7,2×7,2	33	Линарес
7,2×7,2	33	Терраса, Фаральони
7,2×7,2	36	Вилла Флоридиана
7,7×7,7	36	Престон
8×8	50	Лирия
8×8	33	Орсэ
9,5×9,5	22	Про Матрикс
9,5×9,5	25	ПроСтоун
9,6×9,6	20	Пантеон
9,6×9,6	25	Резиденция, Сорбонна
9,8×9,8	30	Сансеверо, Амальфи, Капри, Пьяцетта
9,8×9,8	25	Браш Вуд
9,8×9,8	30	Паласио
10×10	25	Корсо, Каштан, Кассия
13×13	27	Колор Вуд
14,5×14,5	27	Монте Тиберио, Про Дабл, Про Стоун
14,7×14,7	27	ПроДабл
15×15	34	Фратте, Понтичелли
19,6×19,6	16	Бромли

Размер	Кол-во (шт.)	Коллекции
<b>КЕРАМИЧЕСКИЙ ГРАНИТ. ПЛИНТУСЫ</b>		
20×11,2	18	Имбирь
22,8×8	28	Сальветти
30×7,2	24	Аллея
30х 10,8	14	Имбирь
30×11,2	14	Имбирь
39,6×8	19	Сальветти, ПроВуд, Арсенале
39,8×8	19	Дувр, Фрегат, Гранд Вуд
40,2×7,6	32	Сенат
40,2×7,6	30	Пантеон
60×9,5	9	Королевская дорога, ПроДабл, ПроСтоун, Про Матрикс, Амбуаз, Монте Тиберио
60×9,5	11	Королевская дорога

<b>КЕРАМИЧЕСКИЙ ГРАНИТ. СТУПЕНИ</b>		
30×30	4	Аллея, Терраса угловая, ПроСтоун, Виченца
33×33	4	ПроСтоун, Терраццо, ПроВуд, Роверелла, Фондамента, Про Матрикс, Амбуаз, Сальветти, Монте Тиберио
34×34	4	Фаральони, Пантеон
40,2×30	4	Терраса
40,2×34	4	Фаральони
30×60	4	Королевская дорога, ПроДабл, Мирабо, ПроСтоун
33×60	4	ПроСтоун, Терраццо, Про Матрикс, Амбуаз
119,5×30	2	Монте Авелла
119,5×33	2	ПроВуд, Роверелла, Фондамента, Сальветти, Монте Тиберио

<b>КЕРАМИЧЕСКИЙ ГРАНИТ. ПОДСТУПЁНКИ</b>		
30×9,6	24	Аллея, ПроСтоун, Виченца
40,2×9,6	13	Фаральони, Пантеон
42×9,6	13	Терраса
60×10,7	8	ПроСтоун, Терраццо, Амбуаз, Про Матрикс
60×14,5	8	Королевская дорога, ПроДабл, Мирабо
119,5×10,7	4	ПроВуд, Роверелла, Фондамента, Сальветти, Монте Тиберио
119,5×14,5	4	Монте Авелла, Королевская дорога

Размер	Кол-во (шт.)	Коллекции
<b>КЕРАМИЧЕСКИЙ ГРАНИТ. МОЗАИЧНЫЕ И НАБОРНЫЕ ДЕКОРАТИВНЫЕ ЭЛЕМЕНТЫ</b>		
19,6×19,6	20	Гранд Вуд
20×4,8	15	Арсенале
25,1×25,1	8	Гран Пале
30×30	6	ПроДабл, ПроСтоун, Про Матрикс, Сланец, Про Фьюче
30×31,5	5	Контарини, Грасси
30×32	5	Грасси
32×7,3	28	ПроСтоун
34,5×14,7	7	Роверелла, Монте Авелла
40,2×40,2	4	Вестминстер
46,8×9,8	12	Гренель
49,5×40,2	6	Монте Тиберио
50,2×8,1	22	Борсари

# PACKAGING OF DECORATIVE ELEMENTS

Size Number (pcs) Collection

## PORCELAIN GRES. BORDERS

30×4,9	24	Vicenza, Pierrefounds
30×7	20	El-Real
30×7,2	24	Villa Floridiana
40,2×7,2	8	Terrace, Faraglioni
40,2×7,7	8	Floral
40,2×8	9	Liria
40,2×9,6	9	Pantheon
40,2×8	8	Orsay
40,2×19,6	8	Pantheon, Bromey
50,2×4,9	18	Acacia
50,2×9,6	20	Residence, Sorbonne

## PORCELAIN GRES. DECORS

9,9×40,2	11	Rustic Wood
20×23,1	26	Buranelli, Vicenza
24×24	7	Palacio
29 33,4	7	Raval, Plaza de España, Park Güell
30×30	8	Alley, Vicenza
30×30	7	Pro Stone, El-Real
40,2×40,2	4	Farglioni, Orsay, Pantheon, Liria
50,2×50,2	4	Residence, Sorbonne
60×9,6	10	Select Wood
60×15	8	Pro Matrix
60×119,5	2	Roverella, Fondamenta
119,5×238,5	15	Carpets

Size Number (pcs) Collection

## PORCELAIN GRES. INSERTS

3,5×3,5	175	Alley
4,7×4,7	36	Sonet
4,9×4,9	36	Vicenza
4,9×4,9	36	Baya
7×7	46	Salamanka, El-Real, Alkala
7,2×7,2	33	Linares
7,2×7,2	33	Terrace, Faraglioni
7,2×7,2	36	Pro Stone, Villa Floridiana
7,2×7,2	50	Floral
7,7×7,7	36	Preston
8×8	50	Liria
8×8	33	Osay
9,5×9,5	28	Parnassus
9,5×9,5	22	Pro Matrix
9,5×9,5	25	Pro Stone
9,6×9,6	20	Pantheon
9,6×9,6	25	Residence, Sorbonne
9,8×9,8	30	Sansevero, Solaro, Amalfi, Capri, Laurito, Piazzetta
9,8×9,8	25	Brush Wood
9,8×9,8	30	Palacio
10×10	25	Corso, Chestnut, Cassia
13×13	27	Color Wood
14,5×14,5	27	Monte Tiberio, Pro Double, Pro Stone
14,5×14,5	34	Pomigliano
14,7×14,7	27	Pro Dauble
15×15	35	Fratte, Ponticelli
19,6×19,6	16	Bromley

Size Number (pcs) Collection

## PORCELAIN GRES. PLINTHS

20×11,2	18	Ginger
22,8×8	28	Salvetti
30×7,2	24	Alley, Pierrefounds
30x 10,8	14	Ginger
30×11,2	14	Ginger
39,6×8	19	Salvetti, Pro Wood, Arsenale
39,8×8	19	Dover, Frigate, Grand Wood
40,2×7,6	32	Senat
40,2×7,6	30	Pantheon
60×9,5	9	Rajpath, Pro Double, Pro Stone, Pro Matrix, Amboise, Monte Tiberio
60×9,5	11	Rajpath

## PORCELAIN GRES. STEP

30×30	4	Alley, Terrace corner, Pro Stone, Vicenza
33×33	4	Pro Stone, Terraco, Pro Wood, Roverella, Fondamenta, Pro Matrix, Amboise, Salvetti, Monte Tiberio
34×34	4	Faraglioni, Pantheon
30×30	16	Satin, Ginger, Pepper
40,2×30	4	Terrace
40,2×34	4	Faraglioni
30×60	4	Rajpath, Pro Double, Mirabeau, Pro Stone
33×60	4	Pro Stone, Terrazzo, Pro Matrix, Amboise
119,5×30	2	Monte Avella
119,5×33	2	Pro Wood, Roverella, Fondamenta, Salvetti, Monte Tiberio

## PORCELAIN GRES. RISER

30×9,6	24	Alley, Pro Stone, Vicenza
40,2×9,6	13	Faraglioni, Pantheon
42×9,6	13	Terrace
60×10,7	8	Pro Stone, Terrazzo, Amboise, Pro matrix
60×14,5	8	Rajpath, Pro Double, Mirabeau
119,5×10,7	4	Pro Wood, Roverella, Fondamenta, Salvetti, Monte Tiberio
119,5×14,5	4	Monte Avella, Rajpath

Size Number (pcs) Collection

## PORCELAIN GRES. MOSAICS DECORS

19,6×19,6	20	Grand Wood
20×4,8	15	Arsenale
25,1×25,1	8	Grand Palais
30×30	6	Pro Double, Pro Stone, Pro Matrix, Slate, Pro Future
30×30	8	Alexandria
30×31,5	5	Contarini, Grassi
30×32	5	Grassi
34,5×14,7	7	Roverella, Monte Avella
40×40	4	Parnassus
40,2×40,2	4	Westminster
42,7×42,7	7	Saffian
46,8×9,8	12	Grenelle
49,5×40,2	6	Monte Tiberio
50,2×8,1	22	Borsari



## УКЛАДКА КЕРАМИЧЕСКИХ МАТЕРИАЛОВ

Перед началом работ по укладке на любой поверхности нужно убедиться в том, что керамические материалы имеются в необходимом количестве, а также соответствуют нужным тону и калибру. Следует правильно и аккуратно выполнять все работы, связанные с подготовкой поверхности, выбором раствора или клея, а также соблюдением сроков и режима высыхания.

### Укладка с применением клеящих составов

Укладка должна производиться квалифицированными специалистами с помощью соответствующих инструментов. Поверхность, на которую производится укладка (стена или цементная стяжка), должна быть абсолютно ровной, без пыли и видимых трещин. Максимально допустимый перепад уровня не должен превышать 3 мм при измерении линейкой длиной 2 м.

Выбор клеящего состава зависит от формата и типа плитки, а также от покрываемой поверхности и ее назначения. Для устранения возможных дефектов следует проверять укладку материала прежде, чем клеящий состав высохнет.

Для форматов со стороной более 30 см не рекомендуется укладка с применением свежего цементного раствора при неабсорбирующем (не впитывающем) основании.

### Выполнение швов

Швы являются важнейшим элементом сохранения облицованной поверхности в хорошем состоянии. Для разных материалов и вариантов применения выработаны следующие нормы межплиточного расстояния:

- для настенной плитки (интерьер) – не менее 2 мм;
- для керамического гранита (интерьер) – 2 мм для обрезного, 3-4 мм для необрезного;
- для керамического гранита (экстерьер) – 6-8 мм в зависимости от формата.

В случае несоблюдения этих расстояний претензии к качеству керамического покрытия не принимаются. Швы должны обязательно присутствовать не только между отдельными плитками, но и между плиткой и другими материалами (паркет, дерево, камень и др.).

### Затирка швов на уложенной поверхности

#### Перед началом затирки швов:

рекомендуется дождаться до полного высыхания клея и убедиться в том, что укладочные швы чистые и не содержат остатков клея или пыли. Рекомендуем использовать затирку, одинаковую по цвету с плиткой. При использовании контрастной по цвету затирки следует провести пробу на небольшом участке и убедиться, что поверхность легко очищается. Если имеет место окрашивание, следует обработать поверхность плитки защитным средством, предотвращающим проникновение красящих пигментов в микропоры, которые могут иметься на поверхности плитки. Советуем проконсультироваться с производителем затирочного материала, чтобы убедиться в правильном выборе для данного типа керамического покрытия.

#### Процесс затирки:

Швы следует заделывать небольшими участками по 4-5 кв. м. Удалите с поверхности плитки все излишки затирочного материала. Аккуратно промойте губкой, смоченной в чистой прозрачной воде, всю поверхность, включая швы.

Для эпоксидных затирок рекомендуется очистка с помощью губки или ветоши, обильно смоченной водой. Скорость реакции и затвердение таких затирок затрудняет удаление возможных излишков после затвердевания.

На следующий день после затирки швов следует выполнить полную уборку с применением неагрессивного щелочного моющего средства.

*Приведённая информация носит справочный характер. Проводить укладку настенной плитки и напольных керамических материалов KERAMA MARAZZI должны специалисты, имеющие соответствующую квалификацию.*

## KERAMA MARAZZI

## LAYING OF CERAMIC MATERIALS

Prior to starting any laying works onto any surface it is necessary to make sure that ceramic materials are available in the required amount, tone and caliber. All the works related to preparing the surface, selecting a grout or a glue, as well as with maintaining the drying-out terms and regime, should be performed correctly and accurately.

### Laying with the use of adhesive compounds

Laying must be performed by qualified personnel equipped with necessary tools. The surface used for laying (a wall or a cement screed) shall be level, without dust and visually observed cracks. Maximum tolerable level difference should not exceed 3 mm when measured with a 2-meter-long straight rule.

Selection of an adhesive compound depends on the size and type of the tile, as well as on the surface being laid and its designation. In order to eliminate possible defects, the laid products should be checked before the adhesive compound is dried out. In case if any dimension of the tile is more than 30 cm, laying with the use of fresh cement mortar on a non-absorbing base is not recommended.

### Making joints

Joints are the most important element in keeping the faced surface in proper condition. The following standards of tile-to-tile gaps have been worked out for different materials and options of their application:

- for wall tiles (interior) – minimum 2 mm;
- for porcelain gres (interior) – 2 mm for rectified one, 3-4 mm for non-rectified one;
- for porcelain gres (exterior) – 6-8 mm depending on the size.

In case if the above-listed standards are not followed, no claims to the ceramic cover quality will be accepted. Joints must be made not only between separate tiles but between the tiles and other covering materials (parquet, wood, stone etc.) as well.

### Grouting joints on the laid surface

#### Prior to grouting the joints:

it is recommended to wait until complete dry-out of the glue and to make sure that the laying joints are clean and do not contain any glue or dust remainders.

It is recommended to use a tile grout of the same colour as the tiles. When using a grouting agent of a contrast colour, it should be first tested on a small-size area in order to make sure that the surface can be cleaned easily. If the area gets coloured, treat the surface of the tiles with a protective agent preventing colouring pigments from penetrating into the micro voids that might be present on the surface of the tiles.

It is recommended to consult the grouting agent manufacturer in order to make sure that it is selected correctly for the exact type of the ceramic covering.

#### Grouting process:

Joints should be grouted in small areas of 4-5 sq. m. Remove all the overages of the grouting agent from the tiles surface. Carefully wash the entire surface including the joints with a sponge wetted with clear transparent water.

For the case of epoxy grouting agents, it is recommended to clean with a sponge or a rag wetted with water heavily. Reaction rate and hardening of such grouting agents makes it difficult to remove possible overages after the hardening.

The next day after grouting the joints a full-scale cleaning with the use of a non-aggressive alkaline detergent should be performed.

*The given information is for reference only. KERAMA MARAZZI wall tiles and porcelain gres should be laid by properly skilled professionals.*

## РЕКОМЕНДАЦИИ ПО УКЛАДКЕ КЕРАМИЧЕСКОГО ГРАНИТА

Перед началом работ рекомендуем убедиться, что имеющийся материал соответствует требованиям по количеству, тону и калибру. Укладка должна производиться квалифицированным персоналом с помощью соответствующих инструментов. Поверхность, на которую производится укладка, должна быть ровной, без значительных перепадов по высоте (не более 3 мм на 2 метра). Клеящий состав выбирается в зависимости от облицовываемой поверхности, типа плитки и ее формата.

**При укладке прямоугольных плиток со смещением рекомендуемая величина смещения не должна быть более 20% размера длинной стороны плитки.**

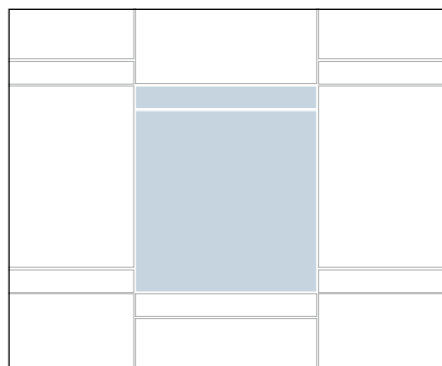
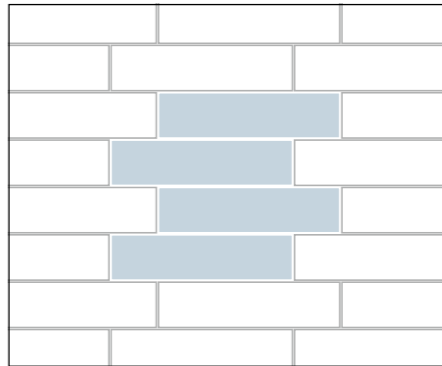
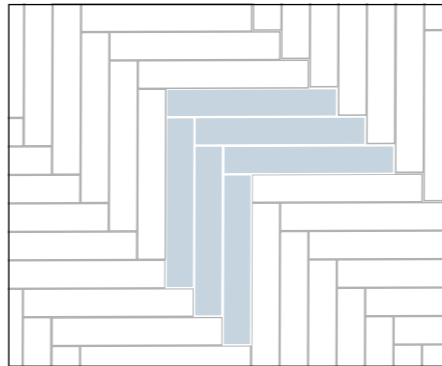
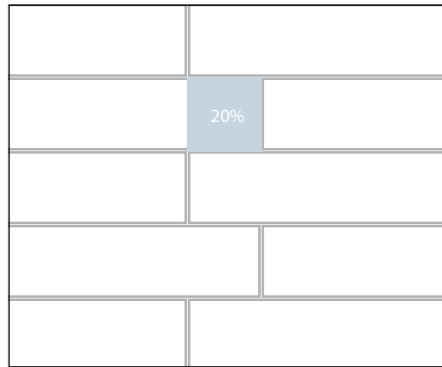
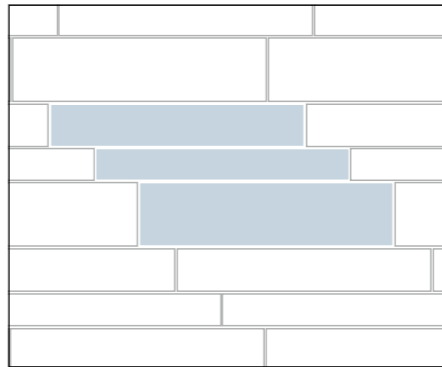
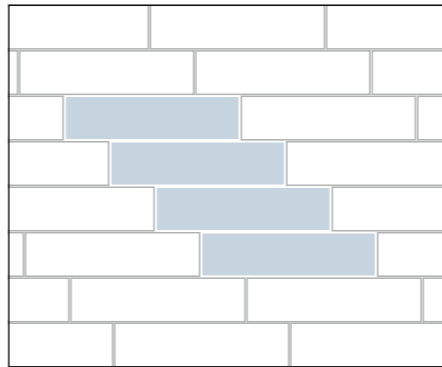

## PORCELAIN GRES LAYING RECOMMENDATIONS

Before laying, it is necessary to make sure the material meets the requirements in terms of its amount, tone, and caliber. Laying must be performed by qualified personnel equipped with necessary tools. The surface used for laying shall be level, without significant differences in height (not more than 3 mm per 2 m). Glue shall be selected depending on the surface, type of tiles, and their format.

**When laying rectangular tiles with a shift, the size of the shift shall not exceed 20% of the length of the longest side of tiles.**

## СИСТЕМЫ ВЫРАВНИВАНИЯ ПЛИТКИ

Системы выравнивания керамической плитки и керамического гранита (СВП) просты в применении и обеспечивают ровную поверхность при укладке плитки на пол и стены. Приведем для примера некоторые СВП.

**Система DLS:** Одноразовая основа (1.1) представляет собой пластмассовое изделие белого цвета со специальными «усиками». Благодаря наличию усиков нет необходимости применять крестики, плитку можно укладывать любым способом, как с крестообразными швами, так и с «Т» образной раскладкой или без пересечений. Одна основа контролирует одновременно уровень до четырех плиток. В отверстие, расположенное в центре основы, вставляется клин (1.2) и зажимается специальным зажимом (1.3). Система позволяет создать шов шириной 1,5 мм.

**Система MLT:** Колпаки (2.1) многоразового использования и тяговые стержни (2.2) при помощи приспособления для укладки (2.3) фиксируют плитку в нужном положении. Резиновая прокладка (2.4) полезна при укладке деликатного или лаппатированного материала, ее использование позволяет избежать царапин. Тяговый стержень обеспечивает естественный шов размером 2 мм. СВП позволяют быстро и качественно уложить плитку толщиной 6–12 миллиметров без последующего выравнивания. Использование СВП позволяет избавиться от проседания плиток при высыхании цементного клея. Используется для горизонтального и вертикального выравнивания.

### Рекомендации по подготовке основания и клеевым составам

Основание, на которое будет укладываться плитка, должно быть прочным, твердым, чистым и сухим, без пыли и остатков клея. Необходимо хорошо прогрунтовать основание, а точнее – покрыть его праймером того же производителя, что и используемый далее клеевой состав (или специально подготовленным раствором из используемого клеевого состава), что улучшит сцепление плитки и основания. Рекомендуется использование разметочной сетки или лазерного уровня.

## TILE LEVELLING SYSTEMS

Levelling systems for ceramic tile and porcelain gres (TLS) are easy to use and ensure even surface when laying the tiles on the floor and the walls. Here are examples of levelling systems.

**DLS system:** Non-reusable base (1.1) is a white plastic product with special «tails». Due to these tails no installation crosses are necessary, and any tile laying method can be used: with x-joints, in brick pattern or without crossing. One base provides simultaneous level control of up to four tiles. A wedge (1.2) is inserted into the hole in the base center and fixed with a special clamp (1.3). The system forms a seam up to 1.5 mm wide.

**MLT system:** Re-usable caps (2.1) and pull rods (2.2) fix the tiles in the required position with the help of the laying tool (2.3). A rubber spacer (2.4) is useful when laying sensitive material or material with lappato finish protecting it against scratching. The pull rod ensures a natural 2-mm seam. This levelling system allows quick and proper laying of tiles with 6-12 mm in width without subsequent levelling. The use of the levelling system prevents sinking of tiles upon drying of cement adhesives. It is used for horizontal and vertical levelling.

### Recommendations on base surface preparation and adhesive mixtures

The base surface should be stable, firm, clean and dry, free from dust and adhesive residues. The proper amount of primer should be applied on the base surface. In fact, the primer and the subsequently applied adhesive mixture should be of the same manufacturer (or a special compound based on the applied adhesive mixture can be used) ensuring improved adhesion between the tiles and the base surface. It is recommended to use a marking grid or a laser level.

## РЕКОМЕНДАЦИИ ПО РАБОТЕ С МАКСИ-ФОРМАТАМИ

Для правильной работы с МАКСИ-форматами необходима соответствующая подготовка монтажной бригады, состоящей минимум из двух опытных специалистов, которые знакомы с системами и технологиями работы с такими материалами.

### Системы переноса и монтажа МАКСИ-форматов

Для перемещения (переноса, подъема) и монтажа МАКСИ-форматов необходимо использовать специальную рамку (1), которая позволяет работать с одиночными плитами весом до 100 кг. Рамка снабжена крючками для переноски на большие расстояния (2) и специальными присосками насосного типа (3) с индикатором предела безопасности. Присоски спроектированы таким образом, что их применение возможно и на шероховатых поверхностях. Перед использованием необходимо очистить от загрязнений присоску и точку контакта на плитке, а затем смочить их водой.

Рамка может поставляться с дополнительными аксессуарами, которые расширяют её функциональные возможности (4):

- колесики для продольного перемещения без приложения усилий (при необходимости в состоянии покоя колесики могут перемещаться вдоль структуры);
- опоры под плитку, на которые она опирается при перемещении;
- отодвигающиеся ножки, благодаря которым удобнее наносить клей на плитку.

**Внимание!** Для укладки МАКСИ-форматов основание должно быть ровным: допустимый перепад плоскости не должен превышать 3 мм на 2 м длины. Рекомендуются эластичные клеевые составы с повышенными адгезивными и прочностными характеристиками, а также высокоэластичные цементные клеевые смеси класса не менее C2 (EN 12004) или реактивные клеи класса R2 (EN 12004), с адгезией не менее 1Мпа (10 кг/см<sup>2</sup>).

## RECOMMENDATIONS ON WORKING WITH MAXI SIZES

Correct handling of MAXI sizes requires corresponding preparation of the installation team consisting of at least two experienced professionals that are familiar with the systems and methods of work with such materials.

### Carrying and installation systems for MAXI sizes

For handling (carrying, lifting) and installation of MAXI sizes a special frame (1) is required that allows to work with single slabs weighing up to 100 kg. The frame is equipped with hooks for long-distance transportation (2) and special hand pump suction cups (3) with safety limit indicator. The suction cup design enables application even on rough surfaces. Prior to applying the suction cups clean the cups and the contact area on the tile and wet them with water.

The frame can be supplied with additional accessories expanding its functionality (4):

- rollers for effortless longitudinal travel of the frame (when the frame is not in motion, the rollers can move along the structure, if required);
- tile supports that are used during tile transportation;
- sliding feet making application of tile adhesive more convenient.

**Note!** Laying MAXI sizes requires even base surface: permissible surface drops should not exceed 3 mm per 2 m of length. It is recommended to use elastic adhesives with high adhesion and strength properties and high-elastic adhesive cement mixtures rated at least C2 (EN 12004) or reaction resin adhesives rated R2 (EN12004) with adhesion of at least 1MPa (10 kg/sq.cm).

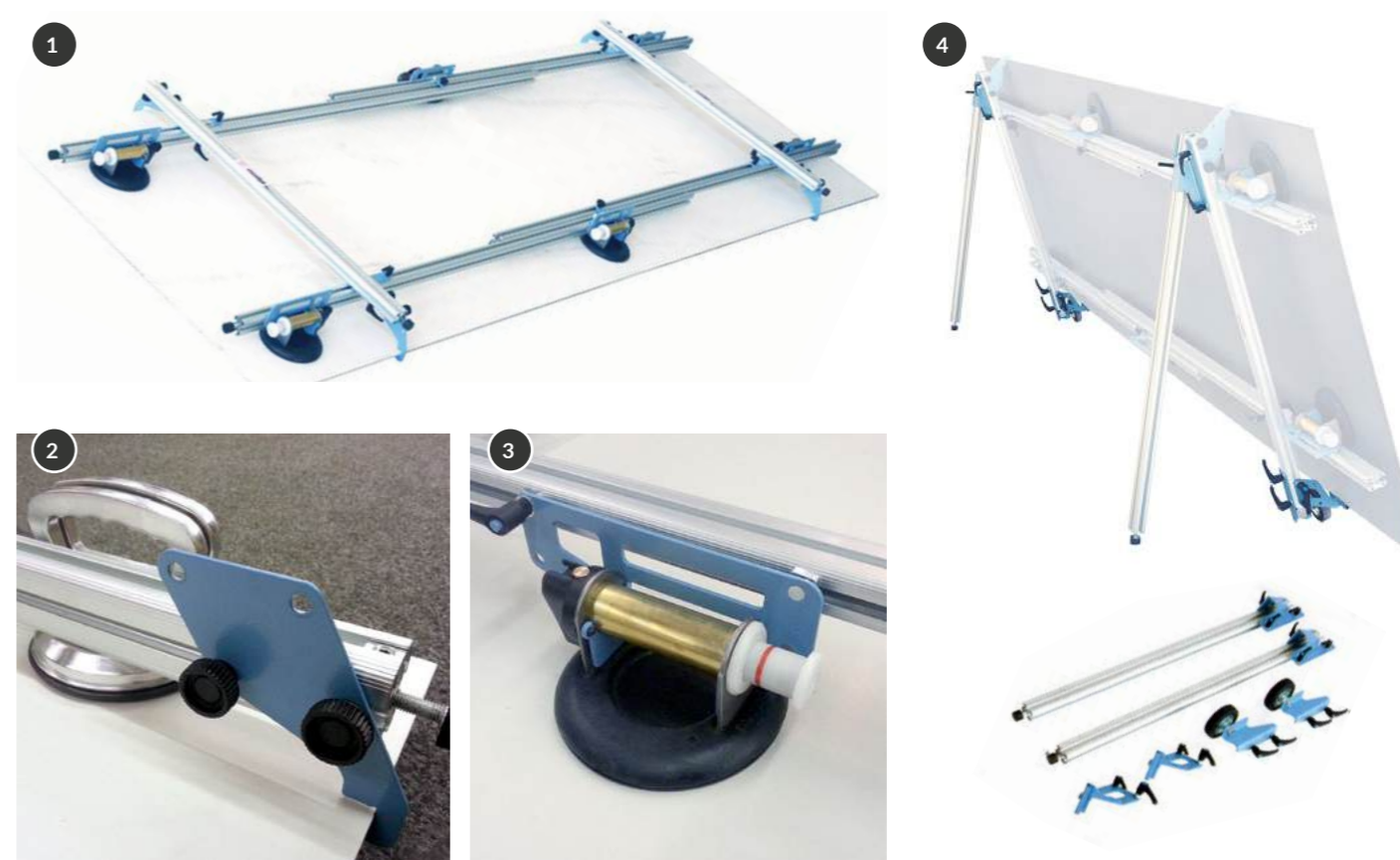
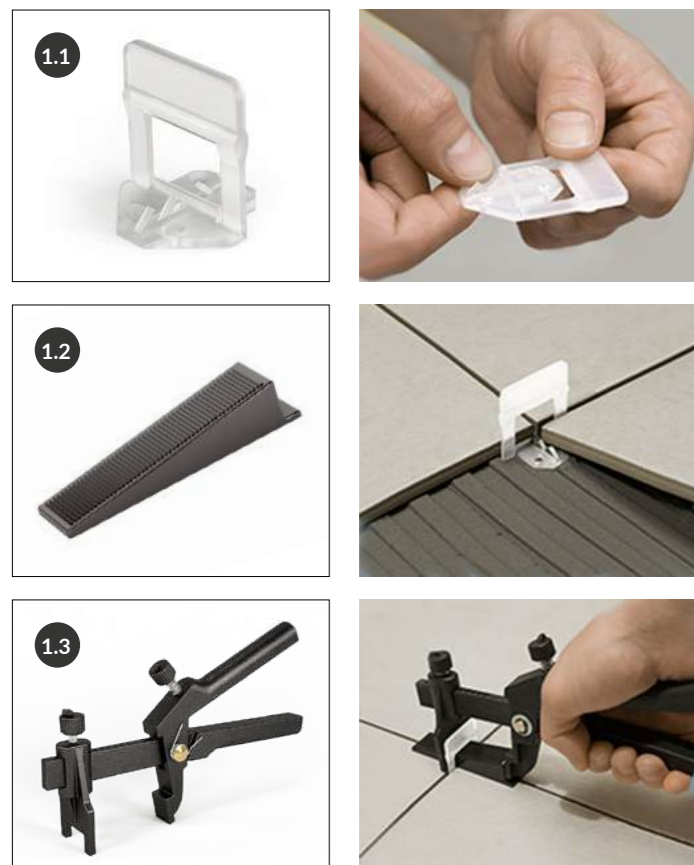

## СХЕМА УКЛАДКИ КЕРАМИЧЕСКИХ СТУПЕНЕЙ

Обращаем ваше внимание, что клеёная ступень является декоративным изделием, состоящим из трех частей – резаных керамических элементов, склеенных между собой под углом 90° при помощи специального клея. Основными задачами данного клея являются фиксация резаных элементов под определенным углом, сохранения целостности при транспортировке и правильного позиционирования при укладке ступени.

### Инструкция по укладке:

Ввиду практически нулевого водопоглощения керамического гранита для укладки необходимо применять клеевые составы класса C2 с улучшенной адгезией, высокой деформативностью, подходящие для наружной укладки и устойчивые к температурным колебаниям. При укладке ступени снаружи помещений необходимо обязательно произвести двойное смачивание клеем – нанести клей на монтажную сторону ступени и на стяжку. Это необходимо для того, чтобы покрытие выдерживало естественные подвижки, возникающие из-за температурных перепадов, повседневной эксплуатации и пешеходных нагрузок.

**ВАЖНО! При укладке ступеней для их максимально надёжного сцепления необходимо полностью заполнять полость А (рис.1) раствором рекомендуемого плиточного клея, как показано на рис.2. Специальный клей, применяемый для склеивания элементов ступени на производстве, сам по себе не гарантирует длительность фиксации ступени во временном периоде, если он не подкреплен рекомендуемым плиточным клеем.**

На результат укладки влияют местные условия, опыт мастеров и качество подготовки стяжки, которая по правилам должна быть высохшей, выровненной, очищенной от пыли и наслоений, не иметь трещин. Производитель не несет ответственность за любой ущерб, вызванный нарушениями технологии укладки, и не рассматривает связанные с этим рекламации.

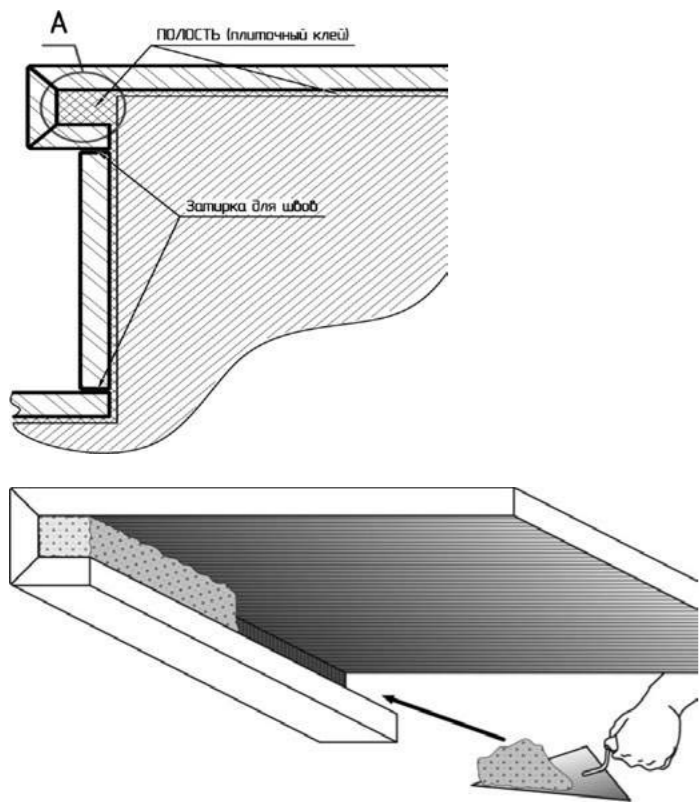

## PATTERN OF THE CERAMIC STEPS INSTALLATION

Please note that glued step is a decorative product composed of three parts – cut ceramic elements, glued to each other at the angle of 90° with a special glue. The main purposes of this glue are fixation of the cut elements at a certain angle, preservation of integrity during the transportation and correct positioning during the laying of the step.

### Installation instructions:

Due to the almost zero water absorption of the porcelain tile, it is necessary to use C2 class adhesives with improved adhesion, highly deformable, suitable for external installation and resistant to temperature fluctuations. In the case of external laying, adhesive must always be applied using the double-buttering technique, that is, the adhesive must be applied on both the substrate and on the back of the tile. Double-buttering is necessary for tile surface to withstand stresses generated by natural movements due, for example, to variations in temperature, general use, and pedestrian flow.

**ATTENTION! For the perfect grip during the installation of the steps it is necessary to completely fill the hollow space as shown in A (fig. 1) with the recommended tile adhesive as shown in fig.2. The special glue used in factory for gluing the step elements does not guarantee the durability of the step fixation in the time period, if it is not strengthened by the recommended tile adhesive.**

The laying result is influenced by the local conditions, the experience of the craftsmen and the quality of preparation of the screed, which according to the rules must have no cracks and be dry, well cured, even, clean and flat. Manufacturer is not responsible for any damage caused by violations of the installation technology and does not consider related complaints.

## УХОД ЗА КЕРАМИЧЕСКИМИ ПОКРЫТИЯМИ

### Уборка после укладки

Процесс укладки можно считать законченным, когда площадка полностью расчищена от использованных материалов и инструментов. Для снижения рисков повреждения поверхности, покрытой плиткой, необходимо не допускать её контакта с любыми абразивами (пыль, остатки затирочных материалов).

Очень важное значение для состояния поверхности имеет первая влажная уборка после укладки. Такую промывку керамического покрытия рекомендуется выполнять по истечении 4-5 дней и не позднее 10 дней после затирки швов.

На очищенной поверхности с заделанными швами может появиться пленка из цементного осадка, удалить которую водой не получится. В этом случае необходимо применение моющего средства с кислотной основой (разбавляется в холодной воде в пропорции от 1:10 до 1:4). Не допускайте высыхания нанесенного средства и обильно промойте поверхность через 1-2 минуты после обработки.

Рекомендуется проверить устойчивость материала по отношению к применяемому чистящему средству на неуложенной плитке или небольшом участке, эстетика которого не повлияет на восприятие обстановки. Это особенно важно для плитки с глянцевым покрытием и полированного керамического гранита.

### Регулярная уборка

Такая уборка производится для удаления загрязнений и восстановления первоначального внешнего вида поверхности. Регулярная уборка должна производиться с применением нейтральных моющих средств. Для помещений с напольными керамическими материалами допустимо использовать поломоечную машину с неабразивным диском, совмещающая при необходимости с ручной промывкой.

Возможные жирные или масляные пятна можно удалить с помощью моющих средств, содержащих органические растворители, или с помощью щелочного моющего средства (pH>9), после чего тщательно прополоскать. Для удаления сильных загрязнений следует использовать специализированные сильнодействующие средства для мытья полов, при необходимости пятновыводящие моющие средства для керамических покрытий.

Не следует допускать натирания поверхностей абразивными материалами, такими как губки из металлической стружки или жесткие щетки, которые могут оставить царапины и несмываемые следы. Также не рекомендовано применение абразивных моющих средств, особенно на блестящих поверхностях.

Для защиты лаппатированного керамического гранита от загрязнений рекомендуем использовать средства FILA (Италия), например, FILA Stop Dirt.

### Уход за керамическим гранитом имеет ряд особенностей

Важно не использовать для ухода за керамическим гранитом абразивные чистящие средства, чтобы избежать появления царапин. Перед входом в помещение, пол которого выложен полированным керамическим гранитом, следует положить коврик для очистки обуви. Использование полированного керамического гранита в зонах приема пищи и местах, где планируется использование красящих веществ и масел, связано с риском повышенного скольжения материала. После укладки рекомендуем обработать поверхность специальными средствами для предотвращения проникания масел, жиров и красителей в микропоры на лицевой поверхности.

Перед использованием любых чистящих средств и химических составов, а также затирок для швов рекомендуется провести предварительный тест на малозаметном участке керамического гранита во избежание непредвиденного воздействия на облицованную поверхность. Для ухода за полированным керамическим гранитом KERAMA MARAZZI рекомендует средства марки FILA (Италия).

Внимательно изучайте инструкции производителей!

## CARE OF CERAMIC COVERINGS

### Cleaning after laying

Laying is considered to be complete when the working site is cleaned from the tools and materials been used. In order to reduce the risk of damaging the surface covered with the tiles, it is necessary to prevent it from contacting with any abrasive materials (dust, grouting agent remainders).

First wet cleaning after the laying is vitally important for the state of the surface. Such washing of the ceramic cover is recommended to be done 4-5 days after grouting the joints but not later than 10 days.

A film of cement residue may appear on the cleaned surface with grouted joints, which cannot be eliminated with water only. In such a case it is necessary to use an acid-based detergent (reduced in cold water down to the proportion of 1:10 – 1:4). Avoid drying out of the detergent been applied and wash the surface heavily 1-2 minutes after the application.

It is recommended to check the product resistance to the applied detergent using an unlaid tile or on a small area, aesthetics of which will not affect the overall interior look. This is of particular importance for shiny tiles and polished porcelain gres.

### Regular cleaning

Such cleaning is necessary for removing dirt and restoring the original appearance of the surface. Regular cleaning should be performed with the use of neutral detergents. For rooms with porcelain gres flooring a floor cleaning machine with a nonabrasive washing disc may be used, while combined, when necessary, with hand washing.

Possible spots of fat or oil can be eliminated with detergents containing organic solvents or with an alkaline detergent (pH>9) and heavily washed after. Heavily stained areas should be cleaned with specialized floor cleaners and, if necessary, stain removers for ceramic surfaces.

Avoid rubbing the surfaces with abrasive materials, such as scourers of metal shavings or scrubbing brushes, which may result in making scratches and unwashable traces. Use of abrasive detergents, especially on shiny surfaces, is not recommended either.

In order to protect lappato porcelain gres from dirt it is recommended to use agents of FILA (Italy) line, for example, FILA Stop Dirt.

### Porcelain gres care has a number of specific features

It is important to prevent the application of an adhesive compounds and abrasive cleaning agents at the face of the porcelain gres. If the adhesive compound is applied to the tile face, immediately remove it with a clean wet cloth. We recommend to put a mat to clean the shoes at the entrance door of the premises with the polished or lappato porcelain gres floor. It's better to restrict the use of polished and lappato porcelain gres in the eating areas and places where it is planned to use colouring agents, oils and other liquids (due to the increasing risk related to higher slipping of the material). After laying one should treat the surface with special means to prevent the penetration of oil, grease and colouring agents into the micropores at the tile face.

It is strongly recommended to test any and all cleaning agents, chemical compounds and float grout on a small concealed area first in order to prevent any undesired effect on the faced surface. FILA (Italy) offers a wide range of polished and lappato porcelain gres care products. Before using of any chemical products, read carefully the manufacturer's requirements.

# РЕГИОНАЛЬНЫЕ ПОДРАЗДЕЛЕНИЯ ГРУППЫ KERAMA MARAZZI

## REGIONAL OFFICES OF KERAMA MARAZZI

### КЕРАМА ЦЕНТР

Москва: (495) 795-00-85, 795-00-45, 795-30-60  
E-mail: info@kerama-marazzi.ru

### БАЛТКЕРАМА

Санкт-Петербург: (812) 615-23-16, 655-62-16  
E-mail: spbinfo@kerama-marazzi.ru

### КЕРАМА-ЗОЛОТОЕ КОЛЬЦО

ОП Самара: (846) 379-40-56  
ОП Ульяновск: (8422) 59-58-99  
ОП Ярославль: (4852) 59-36-29  
ОП Нижний Новгород: (831) 422-12-34  
E-mail: info.goldenring@kerama-marazzi.ru

### КОМПАНИЯ ДОН-КЕРАМА

Ростов-на-Дону: (863) 303-03-23  
E-mail: doninfo@kerama-marazzi.ru

### КЕРАМА-ВОСТОЧНАЯ СИБИРЬ

Красноярск: (391) 275-20-43, 275-20-44,  
275-20-45, 275-21-01  
E-mail: vost-sib@kerama-marazzi.ru

### ИРКУТСК-КЕРАМА

Иркутск: (3952) 500-531  
E-mail: irk-info@kerama-marazzi.ru

### КЕРАМА-ВОЛГОГРАД

Волгоград: (8442) 260-140, 26-00-05  
E-mail: vgd\_rks@kerama-marazzi.ru,  
vgd\_dnt@kerama-marazzi.ru

### КЕРАМА-ЕКАТЕРИНБУРГ

Екатеринбург: (343) 342-04-05, 342-25-00  
Челябинск: (351) 220-33-23  
E-mail: ekaterinburginfo@kerama-marazzi.ru

### КЕРАМА-КМВ

Пятигорск: (8793) 36-73-36  
E-mail: kmvinfo@kerama-marazzi.ru

### КЕРАМА-КМВ ОП Краснодар

Краснодар: (861) 203-00-33  
E-mail: krasnodar\_info@kerama-marazzi.ru

### КЕРАМА-КРЫМ

Симферополь: (3652) 500-860  
E-mail: crimeainfo@kerama-marazzi.ru

### КЕРАМА-ПЕРМЬ

Пермь: (342) 212-75-61, 212-78-61  
E-mail: perminfo@kerama-marazzi.ru

### КЕРАМА-СОЧИ

Сочи: (862) 255-96-65, 253-95-08  
E-mail: info\_sochi@kerama-marazzi.ru

### ОКА-КЕРАМА

Орел: (4862) 200-500  
ОП Оренбург: (3532) 43-09-11  
ОП Черноземье  
E-mail: oka\_sk@kerama-marazzi.ru

### ПРЕДСТАВИТЕЛЬСТВО В РЕСПУБЛИКЕ КАЗАХСТАН

Астана: (7172) 55-05-30, (775) 222-52-52  
E-mail: info@kerama-marazzi.asia

### СИБИРЬ-КЕРАМА

Новосибирск: (383) 335-85-13, 335-85-14  
E-mail: sibirinfo@kerama-marazzi.ru

### УФА-КЕРАМА

Уфа: (347) 246-10-18, 200-81-21  
E-mail: ufainfo@kerama-marazzi.ru

### ЮГРА-КЕРАМА

Тюмень: (3452) 38-52-00  
E-mail: tyumeninfo@kerama-marazzi.ru



В настоящем каталоге представлена продукция бренда KERAMA MARAZZI. Информация о производителе продукции бренда KERAMA MARAZZI указана на упаковке товара и на сайте [www.kerama-marazzi.com](http://www.kerama-marazzi.com). Производитель оставляет за собой право в любой момент и без предварительного предупреждения изменить приводимые в данном каталоге сведения и технические характеристики, которые не должны рассматриваться как безусловно обязательные. Специфика процесса обжига керамических материалов может привести к изменению веса, цвета и размеров. Иллюстративный материал является эскизным предложением. Цвет иллюстративного материала максимально приближен к реальности, в степени, допустимой для офсетной печати. Средний вес товара в упаковке приведён для общего информирования потребителей. Фактический вес может отличаться от указанного в зависимости от артикулов, типа поверхности, использованной глазури и т. п. Ответственность за правильность расчётов количества приобретаемого товара несёт покупатель. Содержание каталога не является публичной офертой.

This catalogue presents the products of the KERAMA MARAZZI brand. Information about the manufacturer of the KERAMA MARAZZI brand products can be found on the product packaging and on website [www.kerama-marazzi.com](http://www.kerama-marazzi.com). The manufacturer reserves the right to change the information and specifications given in this catalogue at any time, without prior notice, and should not be regarded as indispensable. The firing process of the ceramic materials may cause variations in weight, colour and dimensions of the products. The illustrative material is a sketch proposal. The colour of the illustrations is as close to real as possible, to the extent permitted for offset printing. The average weight of the products in the packaging is for the general information of the consumer. Actual weights may vary depending on items, type of surface, glaze used, etc. The purchaser is responsible for the correctness of the calculation of the quantity to be purchased. The contents of this catalogue do not constitute a public offer.

Керамический гранит 2024

**KERAMA MARAZZI**

[kerama-marazzi.com](http://kerama-marazzi.com)

